



La Flor de la Vida y Meditación Mer-Ka-Ba

1

-DESPERTANDO EL CORAZÓN-

-Continuando la insuperable obra de Drunvalo Melchizedek-

AMÉRICO

Flor de la Vida

DERECHOS RESERVADOS
México, Mayo 2007-05-09
Núm. De Registro 03-2007-072712532500-01

www.librosamerico.com

Revisado por el autor en Febrero de 2014

“Una cosa es conocer el camino y otra cosa muy diferente es recorrer el camino”

-Morfeo en la película: Matrix-

INTRODUCCIÓN

23 de Mayo 2007

Cuando se ha contemplado por lo menos un aspecto de la verdad todo se comunica con el silencio y en el silencio las mil voces hablan y escuchan de todas partes, en qué consiste la grandeza de la Creación.

Pero cuando se va baja más al fondo donde todo es barullo, escándalo, política, corrupción, dolor y muerte. Allá en la cloaca donde difícilmente se cuele la luz.

El silencio no es requerido aunque de todas maneras en todas partes existe y no cesa de llamarnos y alimentarnos.

Sin embargo, es evidente que hay que hablar, hay cosas que deben aclararse y que nadie más puede decir sino nosotros.

Hay allí personas que necesitan escuchar para comenzar su camino de redención, de amor, felicidad o simplemente, bienestar.

Y así es como se empiezan a contar historias. Historias insólitas de lo que realmente es la humanidad; de lo que es el Universo y hasta de lo que es el fondo de la perversidad del alma así como su increíble bondad y belleza.

Algunos son demasiado ignorantes debido a su racionalidad, otros demasiado fanáticos debido a su inocencia.

Pero finalmente las verdades sobreviven entre el mar ardiente de las mentiras y así humanidades enteras son salvadas por estas palabras sagradas que se le arrancan a la eternidad, para clamar en el desierto la verdad de lo que somos.

La Flor de la Vida surge como un loto sobre el fango de las medias verdades.

Y hay cosas que nos toca contar.

¡Qué Dios se apiade de las almas buenas mil veces engañadas por falsos profetas!

Pero sobre todo que se apiade de aquellas almas perversas disfrazadas de ovejas, por crucificar a los Cristhos.

Nunca fue mi intención conocer a Grandes Maestros. Pero de Ellos he aprendido. Particularmente de Drunvalo Melchizedek con su conocimiento sobre la Flor de la Vida y la meditación Merkaba.

Aprendí del Maestro José Manuel Estrada y Serge RaYNAud de la FerRlere lo que es el vegetarianismo, Cosmobiología y Hatha yoga.

Aprendí de Saint Germain y tantos maestros Ascendidos lo que es la Magna Presencia Yo Soy.

Y con todo ello he descubierto lo que yo mismo soy.

Un humano solo nada puede pero La Jerarquía Superior todo lo puede.

"El Mayor no por dignarse mirar hacia el pequeño, se empequeñece.

Ni el pequeño por mirar al Mayor, se cree mayor".

¡A la Gloria de Padre-Madre!

Así Sea.

AMERICO

INTRODUCCIÓN ACLARATORIA (de mayo de 2010)

Esta obra fue revisada y aumentada por el mismo autor. Además se agrega en anexo: QUE YA ESTAMOS EN CUARTA DIMENSIÓN y EL MERKABA CIRCUEDRO que es complemento al MERKABA DE LA ESTRELLA TETRAÉDRICA dado por Drunvalo Melchizedek.

CAPÍTULO I

Formato largo del TALLER DE LA FLOR DE LA VIDA

Bob Frissell tuvo acceso a las enseñanzas de Drunvalo Melchizedek en el tiempo en que esa enseñanza se daba por videos y dio pauta a Los Talleres de la Flor de la Vida.

Todo esto fue lo que le inspiró a escribir su libro titulado La Cuarta Dimensión. Y los que hayan tomado el Taller de formato corto y/o largo de la Flor de la Vida. Estarán de acuerdo, sin duda, que lo único que ha hecho este autor es repetir lo que está en los videos y que posteriormente Drunvalo decide dar en sus dos Obras magníficas tituladas: El Antiguo Secreto de la Flor de la Vida Volumen I y II.

Así que lo más interesante que tiene Bob Frissell es que da versiones originales sobre los temas tratados de primera mano por Drunvalo Melchizedek. Y es por esto que extendemos esta síntesis del libro de Bob Frissell que en realidad son la síntesis de los videos originales de Drunvalo Melchizedek.

Todo sea para el servicio a la humanidad.

En La Cuarta Dimensión escrita por Bob Frissell nos da una idea sería de quien es Drunvalo Melchizedek y el entorno de temas que maneja. Contemplemos en una breve síntesis todo este mundo misterioso y hasta mágico que rodea a este personaje que parece surgir de la Sabiduría más ancestral.

DRUNVALO MELCHIZEDEK

¿Quién es Drunvalo Melchizedek? Permítaseme que empiece por hablar del tataratatarabuelo de Drunvalo, Machiavinda Melchizedek. Machiavinda fue el personaje destinado por el centro galáctico para habitar entre nosotros. Él ha estado aquí desde el mismo momento en que fuimos creados.

La Gran Fraternidad Blanca, y lo que podría llamarse la Gran Fraternidad Oscura, son dos cuerpos de consciencia que se oponen el uno al otro en todas las formas imaginables. Machiavinda pertenecía a la Gran Fraternidad Blanca. Esta fraternidad hace todo cuanto está a su alcance para lograr nuestra evolución, mientras que la Gran Fraternidad Oscura intenta inducirnos al temor, y retrasar nuestra evolución.

Las fuerzas de estas dos fraternidades procuran equilibrarse, la una a la otra, de forma que la evolución tenga lugar en su justo momento, ni demasiado pronto ni demasiado tarde. Visto desde una elevada perspectiva desde la cuarta dimensión, o desde otra más elevada— este equilibrio no es más que unidad de consciencia. Las dos fraternidades son dos aspectos diferentes del Uno, que trabajan armónicamente. Nosotros, en la dimensión en que nos movemos, nos encontramos sometidos a la consciencia de la polaridad, que lo ve todo en términos de bien y mal. El mal puede realizar cosas perniciosas y aterradoras pero, a nivel de polaridad de consciencia, todo cuanto pueda llegar a realizar no es otra cosa que simples lecciones.

Debido a los asombrosos acontecimientos sucedidos en 1972 (más adelante, dedicaré todo un capítulo a tales hechos), la Gran Fraternidad Oscura que, además, sabía lo que iba a acontecer, alistó a cuatro miembros adicionales procedentes de la constelación de Orión, mientras que la Gran Fraternidad Blanca envió, a su vez, otros cuatro miembros para contrarrestar la acción de sus adversarios. Drunvalo fue uno de ellos. Se le escogió debido a su larga experiencia en la Orden de Melchizedek, en el ámbito de la decimotercera dimensión. Había pertenecido a ella casi desde el principio, es decir, desde el equivalente a mil millones de años terrestres. Apenas si sabía lo que era la consciencia de la polaridad y, precisamente por ello, por su gran inocencia, se le envió a nuestro mundo.

Drunvalo era lo que se puede entender como un "figurante". Otra persona ocupaba su cuerpo hasta que él mismo se encontrase preparado para utilizarlo. A esa otra persona se le proporcionó un cierto entrenamiento y preparación que, posteriormente, fueron utilizados por Drunvalo. Todo esto se realizó de común acuerdo. Según las leyes universales del más alto nivel, es ilegal apoderarse de un cuerpo de forma irregular. Así, pues, a la persona que prestó su cuerpo para que fuera ocupado posteriormente por Drunvalo se le concedió algo muy especial. Drunvalo no dijo de qué se trataba específicamente.

Drunvalo puede recordar prácticamente cada minuto de su recorrido a través de todas las dimensiones por las que tuvo que pasar, desde la decimo-tercera en que se encontraba, hasta llegar a la tercera en que nos hallamos nosotros. No obstante, y de forma premeditada, quiso correr un velo sobre la memoria de su decimotercera dimensión. Según él, resultaría sumamente penoso acordarse, en nuestra dimensión, de lo que había vivido en aquella de la que procedía. No hay manera de que uno pueda existir en este mundo tridimensional, acordándose plenamente de lo que es aquella decimotercera dimensión. Recuerda, no obstante, que encontrándose en aquella dimensión, su padre le pidió que viniera a nuestro mundo, y también recuerda el módulo en el que se le lanzó al Gran Vacío, es decir, a la dimensión, o espacio sideral, que debía atravesar para llegar hasta nosotros.

Durante mucho tiempo tuvo que dirigir su módulo, a través del Gran Vacío. No puede calcular cuánto duraría esa travesía medida en nuestro tiempo, pero constituyó un lapso sumamente largo, tal vez millones de años. Si-guió moviéndose a través de ese vacío, hasta que de nuevo apareció la luz, y pudo llegar al fin en el momento y al lugar exacto en que había de encontrarse con Machiavinda. De aquí, y atravesando el centro de una nebulosa, llegó a la estrella central de la constelación de Orión. Esta estrella es una de las primeras, llamadas estrellas-puerta, que permiten el acceso a otros niveles dimensionales. Por ejemplo, en nuestra galaxia existen trece diferentes estrellas-puerta; pero la que se encuentra en el centro del cinturón de Orión es de un tipo muy especial. En esta clase de estrellas-puerta actúan conjuntamente una luz inmensa con una inmensa oscuridad. Muchos de los grises proceden, precisamente, de esta parte de la galaxia.

Tras cruzar el cinturón de Orión, Drunvalo se dirigió a las Pléyades. Su meta era un planeta concreto de la cuarta dimensión, envuelto en una atmósfera verde. En ese planeta, él carecía de forma, pero podía mantenerse total-mente consciente; o, para decirlo con otras palabras, su forma era una especie de bola de luz. Se introdujo en el cuerpo de un bebé y se mantuvo en él durante quince años terrenales. Pronto quedó informado de que las Pléyades tenían una universidad galáctica. Sus habitantes moraban en los supertonos más ele-vados de la cuarta dimensión, y todo su aprendizaje se realizaba de forma placentera y alegre, puesto que todas las materias se enseñaban utilizando juegos.

Una vez que Drunvalo aprendió todo lo que necesitaba saber en las Pléyades, voló al tercer planeta de Sirio B. Este mundo es casi todo él océano. Los habitantes de Sirio pertenecen también a la cuarta dimensión, pero en un supertono inferior al existente en las Pléyades. No experimentan el placer ni la alegría en el mismo grado que los Pleyadianos. En este planeta acuático, Drunvalo carecía de cuerpo, era pura consciencia. Su existencia se resolvió al unirse a un gran ser, a una ballena orca hembra. Nadó con esta ballena durante casi un año, y mientras vivió con ella, la ballena le contó la historia de la Tierra, ya que ella poseía dentro de sí todo el registro memorístico del planeta.

Este feliz interludio concluyó cuando se presentaron tres humanoides Pleyadianos, de cuatro a seis metros de altura, y le hicieron saber que su tiempo allí había concluido. Lo llevaron a la parte sólida del planeta y le proporcionaron un cuerpo, perfectamente acabado, de varón adulto de Sirio

(Drunvalo destaca que los seres, en la mayoría de los lugares de la galaxia, no dejan que sus cuerpos físicos se deterioren, como nos sucede a nosotros). En ese cuerpo se había instalado previamente una memoria celular, que le permitiría conocer el manejo de la aeronave que se le había destinado para su nueva expedición.

Drunvalo, con una tripulación de trescientos cincuenta miembros, se introdujo en esta aeronave de Sirio que disponía de un modelo de vuelo espacial con destino a la Tierra. El itinerario espacial estaba concebido para que se volase desde Sirio B directamente hacia Sirio A. Al sintonizar el cuerpo de forma sucesiva con las vibraciones solares, el calor solar deja de ser "calor", y las radiaciones no producen la menor molestia. En noventa segundos se encontraron fuera del ámbito de nuestro Sol, gracias a la íntima conexión que tenemos con Sirio. Utilizando este sistema de vuelo, Drunvalo y su tripulación alcanzaron el campo gravitacional de Venus, planeta en el que vive la raza de los Hathor, la más avanzada de nuestro sistema solar.

Tras algunas aventuras vividas en la realidad dimensional de Venus (los viajeros se encontraron con lluvias torrenciales de ácido sulfúrico), llega-ron a la Tierra, entrando en un supertono más elevado que nuestro nivel dimensional, lo que les permitió hacerse invisibles para nosotros. Drunvalo abandonó entonces su cuerpo sírico, convirtiéndose en una bola de energía luminosa. Esta transformación la sintió como un cambio en su consciencia; dicho de otro modo, fue algo fácil si se compara con el cambio que habría de dar posteriormente para entrar en la tosquedad de la consciencia de la polaridad. Así, pues, se introdujo en el cuarto nivel dimensional de la Tierra, y desde allí fue investigando las posibilidades de vida existentes en los distintos niveles. No encontró nada en el cuarto nivel. El quinto era incluso un estado de vacío más absoluto que el anterior. Finalmente, encontró a los maestros en el décimo, undécimo y duodécimo supertonos de la sexta dimensión. Allí se unió a ellos y estuvo recibiendo sus enseñanzas desde el año 1819 al año 1850.

En 1850 nació como mujer en la tribu taos de Nuevo México. Siguió viviendo en ese cuerpo de mujer durante cuarenta años, y en 1890 lo abandonó de forma voluntaria y consciente, por el método de suspender la respiración. Regresó al nivel de la sexta dimensión, en la que permaneció hasta 1972.

En el mes de abril de 1972, Drunvalo tomó su cuerpo actual. El pro-ceso se llevó a cabo por medio del proceso respiratorio. El espíritu parte con la espiración y Drunvalo inspira. Eso es todo; un proceso que se realiza de una forma limpia y legal. Los dos espíritus han estado comunicándose durante un lapso de siete a nueve años antes de que se produzca este cambio; lo han solicitado y han obtenido permiso para llevarlo a cabo en todos los niveles.

Drunvalo no cuenta todas estas experiencias para demostrar con ellas que es un ser especial. Al contrario, pretende que todo eso le sirva a usted como recordatorio de lo verdaderamente especial que es usted. Considere, por ejemplo, la posibilidad de que también usted es un maestro de alto nivel, que se

encuentra aquí para llevar a cabo una tarea concreta. Piense también que, a fin de poder llevar a cabo adecuadamente su trabajo, es necesario que se comporte de la forma más humana posible; es decir, que si bien tiene necesidad de dormir y de olvidar, también, y al mismo tiempo, se le estará recordando su auténtica naturaleza. De este modo, usted ya ha realizado la primera parte del proyecto, de modo perfecto. Ahora le llega el turno de emprender la segunda parte.

Drunvalo puede recordar, y ésta es la diferencia. Se encuentra aquí como un catalizador para proporcionarnos cuanto nos sea necesario para la llamada de nuestro verdadero despertar.

Corno ya dije, Toth se le reapareció a Drunvalo el primero de noviembre de 1984. En esa época empezaron a comunicarse de forma regular durante unos cuantos meses. El propósito de Toth era lograr que Drunvalo comprendiese el significado de la geometría sagrada. Drunvalo le informó de lo que sabía sobre el tema. Tras examinar sus conocimientos, Toth le dijo que había mucho más; así, durante dos o tres meses, Toth se le aparecería todos los días para enseñarle nuevos temas de geometría sagrada.

La geometría sagrada es la estructura morfogénica que está detrás de la propia realidad y constituye el soporte de las matemáticas. La mayoría de los físicos y matemáticos creen que los números constituyen el primer lenguaje de la realidad, pero, de hecho, son la forma que genera todas las leyes de la física.

Toth presentó la geometría sagrada como el emblema de la realidad de todo el cosmos. Unas veces se le denomina "el lenguaje de la luz", y otras, "lenguaje del silencio". De hecho, la geometría sagrada es un lenguaje; el lenguaje de todo cuanto ha sido creado. De todas las formas geométricas que Toth mostró a Drunvalo, la flor de la vida fue la penúltima (figura 8.1). Le dijo que todo cuanto ha sido creado, o existe actualmente, se encuentra comprendido en ese modelo. Nada existe en el universo, y nada podrá existir, que no se halle manifiesto en esta figura. En ella se encuentran todas las lenguas, todas las leyes físicas, todas las formas biológicas de vida, e incluso cada uno de nosotros como elementos individuales.

Toth le dijo a Drunvalo que encontraría esta figura en Egipto. Drunvalo se sorprendió al oírlo, porque jamás la había visto en ninguno de los estudios que había hecho sobre temas egipcios. Sin embargo, un amigo que acababa de regresar de un viaje por Egipto, le mostró una fotografía en la que aparecía la flor de la vida pintada en la pared de un monumento de, al menos, 6,000 años de antigüedad, localizado en uno de los templos más antiguos de aquel país.

PLANETA TIERRA Y SU NATURALEZA ANTE EL ESPACIO SIDERAL Y EL COSMOS

Dice Melchizedek que nuestro planeta tiene dos tipos de movimiento crítico. El primero, que se nos ha hecho familiar a lo largo de milenios, es el de la precesión de los equinoccios. El segundo, es un tipo de movimiento oscilatorio que fue detectado no hace mucho. De acuerdo con este segundo movimiento, nuestro sistema solar completo se desplaza por el espacio en espiral, lo que demuestra que estamos unidos a algo, a algún otro cuerpo estelar, una estrella específica: Sirio A. Así, pues, nos estamos moviendo por el espacio con Sirio A, en un movimiento espiraliforme, idéntico al plano heliaco de la molécula de ADN. Tenemos, por tanto, un destino común con Sirio. Y a medida que nos movemos conjuntamente, se va desplegando en nosotros un tipo de conscienciación muy parecido al mensaje que despliegan los genes y cromosomas de la molécula de ADN, de acuerdo con planos muy específicos.

El eje de la Tierra tiene una inclinación de 23 grados y medio. Tal inclinación justifica nuestros argumentos. En el ecuador celeste, el plano del ecuador terráqueo corta la esfera celeste, o la esfera imaginaria en la que parecen encontrarse las estrellas. Por tanto, si tomamos el ecuador de la Tierra y lo extendemos en la esfera del cielo, los dos puntos en los cuales el sol cruza el ecuador celeste marcarán la primavera y los equinoccios. En tales puntos, el día y la noche tienen una duración idéntica.

Ahora bien, el eje de la Tierra se mueve de forma que modifica los puntos equinociales en un grado cada 72 años. Así, pues, cada 2,160 años, los puntos equinociales entran en una diferente constelación equinoccial. Cada 25,920 años se completa un giro o un ciclo completo, a través del zodiaco.

Aproximadamente, cada 25,920 años el extremo del Polo Norte traza una elipse. Uno de los focos de esa elipse se encuentra muy cerca del centro de la galaxia; el otro, lógicamente, está muy alejado. Los sabios de muchas antiguas civilizaciones, especialmente hindúes y tibetanos, afirmaron siempre que a medida que nos alejamos del centro de la galaxia, la humanidad entra en una especie de sopor de consciencia; mientras que cuando empezamos a acercarnos a ese centro, se genera un nuevo despertar.

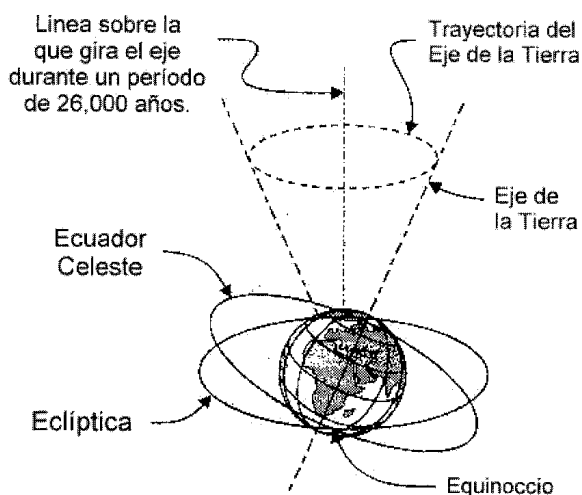

Los sabios de la antigüedad dividieron la elipse creada por la precesión de los equinoccios en segmentos que denominaron yugas. La mayor parte de la información sobre estos yugas fue recogida en los últimos dos mil años, un periodo denominado Kali Yuga. Curiosamente, este periodo es el punto más "dormido" de toda la elipse; y, por tanto, casi todo cuanto se ha escrito sobre el ciclo cósmico en los últimos dos mil años ha sido interpretado por personas que se encontraban muy "dormidas", y que intentaron extraer de los textos antiguos una serie de informaciones que no lograban entender. Esos individuos alteraron esos escritos, de forma que resultaran ininteligibles para todo el mundo. Dicho de otro modo, la mayor parte de la información transmitida al respecto no es muy fiable.

En el presente nos encontramos situados en uno de esos puntos de cambio, e iniciamos el recorrido de regreso hacia el centro de la galaxia, es decir, empezamos el periodo del despertar. Situados a 180 grados del último cambio, tenemos ya muy cerca el próximo. Por ello, precisamente, es por lo que actualmente estamos llegando a nuestros límites críticos de población y de medio ambiente, entre otras cosas.

Según Toth, al que presentaré más adelante, el grado de cambio del polo terráqueo se halla directamente relacionado con el nivel de consciencia existente en la Tierra, y con la intensidad con que cambiará dicha consciencia. Es decir, existe una relación matemática entre el nivel de conscienciación y el grado de cambio del polo.

Siempre es una mujer la que nos conduce de regreso a la luz. Según Drunvalo, tal cosa ya ha sucedido. Una mujer empezó a gobernar en febrero de 1989.

Hasta hace bien poco, me parece que hasta 1950 más o menos, se creía que los cambios polares era algo que no sucedía nunca, o que pasaba una vez en mil millones de años. Pero, en realidad, los polos cambian cada doce mil quinientos o trece mil años; dicho con otras palabras, se producen cada vez que llegamos a los puntos críticos de la precesión de los equinoccios, de los que ya hemos hablado. Por tanto, estos cambios se producen de forma regular. Los científicos están descubriendo que en la historia de nuestro planeta ha habido numerosos cambios de los polos.

Estos fenómenos no sólo se producen cada cierto tiempo sino que, incluso, han dado lugar a inversiones totales; el norte ha pasado a ser el sur, y viceversa. Por ejemplo, hubo un tiempo en el que las capas de los polos estuvieron en el ecuador. Por ejemplo, raramente existe algún lugar en el planeta en el que no se encuentren conchas marinas. Se pueden hallar en la cumbre de las montañas Rocallosas, e incluso en el lago Titicaca, que estuvo en una época sumergido en el océano y hoy se halla a casi cuatro mil metros de altitud. Los científicos encontraron gran parte de esta información al extraer muestras del fondo marino, y estudiar las marcas de los sedimentos que había en ellas, similares a los anillos de los troncos de árboles.

Los cambios polares son de gran magnitud. Gracias a los métodos del ion y del radiocarbono, se puede afirmar que existen evidencias que sugieren que hace aproximadamente doce mil años el Polo Norte cambió su emplazamiento en la bahía de Hudson, a 60 grados latitud norte y 83 grados longitud oeste, trasladándose a su actual situación en el océano Ártico.

Actualmente, nos encontramos en la línea sideral existente entre la constelación de Virgo y la de Leo. Cuando de noche estudiamos el cielo, nos imaginamos que estamos trasladándonos de Piscis a Acuario, aunque, en realidad, nos encontramos en Virgo y vamos hacia Leo. Precisamente por esto, la esfinge es una virgen con cuerpo de león, un símbolo de Virgo y Leo.

En la Siberia septentrional se han encontrado restos humanos, de bisontes y de árboles que, al parecer, fueron violentamente destrozados y se congelaron inmediatamente. Cuando los bisontes quedaron congelados tenían en sus estómagos un tipo de pasto que sólo se da en zonas tropicales. Resaltemos el hecho de que cuando el agua se congela rápidamente, se pueden producir más de doscientas clases diferentes de hielo. Los restos orgánicos se encontraban tan profundamente incrustados en la estructura del hielo, que todavía resultan comestibles hoy, doce mil años después del cataclismo. Los cambios de los polos suceden de forma sumamente rápida. De hecho, pueden llevarse a cabo en el transcurso de veinte horas. Hay toda clase de teorías que explican las razones de estos cambios polares. Por ejemplo, se afirma que las capas de hielo se expanden y resbalan produciendo un desequilibrio de la Tierra, similar al de un giroscopio. Una teoría más reciente, la del físico sueco Hannes Alfvén, denominada magnetohidrodinámica o MHD, asegura que bajo la sólida corteza terrestre existen otras capas semisólidas. En ocasiones, éstas actúan como masas sólidas y mantienen la corteza terrestre en su lugar pero, otras veces, sobre todo cuando se produce un colapso del campo magnético de la Tierra, estas capas actúan como masas líquidas, y causan el cambio de posición de la corteza.' Se ha podido reproducir este fenómeno en laboratorio.

Nadie sabe qué es lo que desencadena el proceso. Una vez que inicia, la superficie de la Tierra se mueve a una velocidad de casi dos mil millas por hora, produciendo un viento que alcanza las mil millas por hora. Evidente-mente, esto es más que suficiente para devastar cuanto se encuentre sobre la Tierra. No es de extrañar que se espere que la próxima vez que tal fenómeno se produzca, se pueda hacer algo para controlarlo.

Ahora bien, sea cual sea la importancia de los cambios polares, siempre se producirá otro cambio en el proceso de conscienciación, vinculado a aquéllos; o sea, experimentamos modificaciones de forma paralela. Si se produce en nosotros un gran cambio de consciencia, esto puede afectar en gran medida al cambio físico de los polos.

En 1980 Jacques Cousteau advirtió que los mares y océanos se estaban muriendo. Al principio nadie lo tomó en serio, pero hacia 1990 el Mediterráneo se encontraba muerto en ochenta y cinco por ciento. Al océano Atlántico está a punto de pasarle lo mismo. El Pacífico se encuentra un poco mejor, dada su inmensa masa líquida.

Si los océanos perecen, con ellos perecerán el plancton y el fitoplancton. Y tengamos presente que estos elementos no carecen de importancia en la cadena alimentaria sino que, por el contrario, constituyen la fuente de oxígeno más importante del planeta.

Otro problema es la destrucción de la capa de ozono, lo que permite que cada vez llegue hasta nosotros una mayor cantidad de los mortales rayos ultravioleta del sol.

La destrucción de la capa de ozono de la atmósfera se está produciendo a unos niveles sin precedentes. Está ocurriendo en una proporción mucho mayor y en zonas mucho más extensas de lo que dicen los científicos.

NIVELES DIMENSIONALES

Según Drunvalo, si regresáramos a la Tierra al cabo de unos pocos años encontraríamos que ese nivel tridimensional habría desaparecido. Pero la vida seguiría existiendo. Porque todos nosotros habríamos cambiado nuestra longitud de onda hacia otro lugar que nos está reservado, y que es una tierra hermosa en la que no existen problemas. Nos moveríamos en una longitud de onda ligeramente más corta, y en una vibración de energía más alta. En la Biblia se llama Cielo a tal estado. En realidad, lo que habríamos hecho es pasar de la tercera a la cuarta dimensión.

Siguiendo la teoría de Drunvalo, los extraterrestres suelen visitar de forma regular planetas como el nuestro. Pero existe una ley universal que les impide mezclarse con nosotros. Por tal motivo, ellos se encuentran en un supertono más alto del que rige en el planeta, y que les hace mantenerse invisibles. Pero pueden dirigirse con gran facilidad desde ese supertono más alto. De hecho, en nuestro planeta el citado supertono ya se encuentra tan saturado de curiosos visitantes extraterrestres, que los que han llegado más recientemente han tenido que recurrir a un segundo supertono, el cual, a su vez, ya se encuentra casi saturado. Lo que pasa con nuestro planeta es de lo más inusual en todo el universo. Incluso, hay seres que han venido a observarnos desde galaxias alejadas de la nuestra. Por lo general, ellos nunca suelen molestarnos. La mayoría de los que están entre nosotros no sólo tienen cuerpos ligeros, sino que poseen tal naturaleza que sus cuerpos constituyen, al mismo tiempo, su propia nave espacial,

Todos los niveles dimensionales de este mundo se encuentran aquí y ahora, unidos entre sí. La única diferencia entre los diferentes mundos dimensionales es su correspondiente longitud de onda; ésta constituye

la clave de todo el universo. Vivimos en una realidad creada exclusivamente por la longitud de onda; la correspondiente a nuestro mundo tridimensional es 7.23 centímetros. El promedio de longitud de todos los objetos en esta dimensión sería de 7.23 centímetros.

Las dimensiones se encuentran separadas unas de otras por la longitud de onda, de la misma forma que lo están las notas en una escala musical. Cada tono de la escala suena de modo diferente debido a su longitud de onda. El piano tiene ocho notas blancas y cinco negras que, juntas, dan al pianista la escala cromática completa. Entre cada una de las escalas hay doce puntos armónicos; en términos dimensionales éstos serían los supertonos. Es lo mismo que sucede al cambiar los canales en un aparato de televisión; cuando usted utiliza el control de canales, está sintonizando diferentes longitudes de onda.

Cada dimensión también se encuentra separada de las demás por un giro de 90 grados. Si cambia de longitud de onda y gira 90 grados, desaparecería de este mundo, y aparecería en cualquier otra dimensión con la que hubiera sintonizado previamente. Las imágenes que surgirían ante sus ojos cambiarían también su longitud de onda para adecuarse al mundo en el que hubiera penetrado. Este planeta tiene muchos mundos diferentes. Todos están aquí, pero nuestra consciencia se halla sintonizada con una determinada longitud de onda. Mientras tanto, existimos literalmente en todos los niveles dimensionales y nuestra experiencia, en cada uno de ellos es totalmente distinta.

Por ejemplo, si tuviéramos que subir un nivel, proceso en el que ahora estamos, encontraríamos que todo cuanto pensamos se manifiesta externa-mente, tan pronto como lo pensamos. Sin embargo, aquí, en nuestra tercera dimensión, tal manifestación tarda cierto tiempo en producirse. Aunque nuestra mente cree nuestra propia realidad de modo infalible, la manifestación de la misma no es instantánea.

La clave para entender cómo moverse de un nivel dimensional a otro empieza por situar correctamente la estrella tetraédrica, que constituye la base de una entidad asombrosa, llamada el Merkaba.

EL MERKABA

Cada estrella tetraédrica está formada por dos tetraedros entrelazados que recuerdan la estrella de David, pero en tres dimensiones. Estos dos tetraedros representan las energías masculina y femenina, perfectamente equilibradas. Estas estrellas se encuentran alrededor de todas las cosas, no solamente de nuestros cuerpos.

Poseemos un cuerpo físico, un cuerpo mental y un cuerpo emocional, y todos tienen formas de estrellas tetraédricas. Son tres cuerpos idénticos que se encuentran sobrepuestos; la única diferencia existente entre ellos es que la estrella del cuerpo físico está cerrada y no gira. El Merkaba está creado por campos de energía contrarrotatorios. La estrella tetraédrica mental, de naturaleza eléctrica y masculina, gira hacia la izquierda. La estrella tetraédrica emocional, de naturaleza magnética y femenina, gira hacia la derecha. Lo que forma el Merkaba es la conexión entre los cuerpos físico, mental y emotivo, en una relación geométrica específica y a una velocidad exacta.

La palabra **mer** denota un campo luminoso contra-rotatorio; **ka** es el espíritu, y **ba** es el cuerpo o realidad. Así, pues, **mer-ka-ba** es el campo luminoso contrarrotatorio, que rodea al cuerpo y al espíritu, y que constituye un vehículo, un vehículo espacio-temporal. Es la imagen a través de la cual fueron creadas todas las cosas, un conjunto de modelos geométricos que rodean nuestros cuerpos. Esta imagen empieza en la base de nuestra columna vertebral, como las ocho células originales que formaron inicialmente nuestros cuerpos físicos. Desde ahí se extiende hasta alcanzar una dimensión de 16.75 centímetros de diámetro. Primero forma una estrella tetraédrica, después un cubo, más tarde una esfera y, por último, una pirámide entrelazada.

Además, los campos de luz contrarrotatorios del Merkaba comprenden un vehículo espacio-temporal. Una vez que usted sabe activar estos campos, puede utilizar su propio Merkaba para viajar a través del universo, prácticamente a la velocidad del pensamiento.

En la mayor parte de los seres terrestres no funciona el Merkaba. Drunvalo dice que en nuestro planeta hay aproximadamente dos mil personas cuyos Merkabas funcionan, y unos ocho mil maestros evolucionados que residen en otro nivel de consciencia terrestre.

Aunque usted pudiera viajar en el Merkaba a otros niveles dimensionales, si su consciencia no se ha desarrollado lo suficiente como para poder manejar los altos niveles vibratorios, no podría permanecer en esos niveles. Sin embargo, ciertos seres pueden moverse a través de todos los niveles dimensionales y permanecer conscientes; éstos son los Melchizedeks. Un Melchizedek existe en un nivel de consciencia que, superando nuestras doce dimensiones, ha llevado a una decimotercera. De forma muy sencilla, se podría decir que un Melchizedek es alguien capaz de atravesar los 144 niveles dimensionales y sus supertonos, permaneciendo consciente y estable en todo momento, ¡casi nada! Estos "144 niveles" son las doce

dimensiones y los doce sobretonos armónicos de cada una de ellas.

LA VERDADERA HISTORIA DE NUESTRO PLANETA Y DE LA HUMANIDAD

En la Tierra ha habido civilizaciones desde hace quinientos millones de años. Nuestro planeta es una especie de tierra de cultivo estelar, a la que han llegado formas de vida procedentes de todas partes; tales formas de vida, combinándose entre sí, generaron otras nuevas.

Robert Temple, en su libro *El misterio de Sirio*, comenta que existe una tribu africana, cerca de Timbuctú, llamada los dogones. Durante más de setecientos años esta tribu ha poseído una información que nuestros científicos desconocían hasta hace tan sólo veinte años, más o menos, en que la obtuvieron gracias a los satélites espaciales.

Los dogones saben mucho acerca de Sirio. Sirio es la estrella más brillante de nuestro firmamento y se encuentra situada a la izquierda y justo de-bajo del cinturón de Orión. Los dogones decían que había otra pequeña estrella que giraba alrededor de Sirio, y que estaba hecha del material más pesado que existía en el universo. Esta estrella tardaba cincuenta años en su rotación alrededor de Sirio. Se trataba de una estrella muy vieja. Debido a que los astrónomos no lograban verla con sus telescopios, los etnógrafos pensaron que se trataba simplemente de un detalle de la mitología de los dogones. Pero en 1970, un telescopio lanzado al espacio encontró una estrella blanca enana, girando en torno a Sirio. Como se afirma en el "mito" de los dogones, esta estrella es muy vieja. Se calcula que una pulgada cúbica de su materia puede pesar alrededor de una tonelada. Se precisó también que su órbita era de unos cincuenta años. Recibió el nombre de Sirio B, para diferenciarla de la original, a la que se rebautizó con el nombre de Sirio A.

Cuando un grupo de científicos visitó la tribu de los dogones para indagar cómo habían logrado su información, los más viejos de la tribu se limitaron a responder que la habían recibido de seres llegados del cielo en un platillo volador. Esos seres habían hecho un gran agujero en el suelo, que inmediatamente llenaron de agua. Los ocupantes de la nave, que tenían el aspecto de delfines, se lanzaron al agua y tras llegar a tierra hablaron con los dogones. Les contaron que procedían de Sirio, y les narraron muchas historias sobre aquella estrella.

Pero los dogones todavía guardaban una información más increíble. Tenían una imagen visual de los movimientos de Sirio A y Sirio B, vistas desde la Tierra, durante un periodo de tiempo que va desde 1912 hasta 1990, y que concluía en una imagen exacta del lugar en que se encontrarían las dos estrellas en el momento presente. Disponían también de una gran cantidad de información sobre los planetas de nuestro sistema solar, incluyendo varias lunas.

Según Toth, la Esfinge guarda pruebas de la existencia de civilizaciones en nuestro planeta durante cinco millones y medio de años, aunque debieron de existir muchas más, a lo largo de quinientos millones de años. Algo debió de ocurrir hace cinco millones y medio de años, que destruyó el registro de la memoria akásica de la Tierra. Incluso Toth ignora qué pudo suceder entonces, y cómo se puede acceder a los registros más antiguos.

Según la historia convencional, da la impresión de que la civilización sumeria surgió de improviso, sin que la precediera la menor evolución. Sucede lo mismo con Egipto. La escritura egipcia aparece un buen día en su forma más evolucionada, y a partir de ahí va decayendo. Todas las antiguas civilizaciones, Sumer, Babilonia, Egipto, etcétera, se desarrollaron con gran rapidez, e inmediatamente inician su declive.

Sitchin *The 12th Planet* y *Genesis Revisited*. Z Sitchin cree que existe un planeta más en nuestro sistema solar, llamado Nibiru, sumerio, que tiene una órbita elíptica similar a la de un cometa, y que tarda 3,600 años en dar una vuelta completa alrededor del Sol. Los habitantes de ese planeta, los Nefilim, vinieron a la Tierra hace unos 400,000 años. Aunque Toth no da razones, Sitchin afirma que el motivo de su venida fue la necesidad de obtener oro para su atmósfera. En su libro *Génesis Revisited* escribe lo siguiente:

En su planeta Nibiru, los anunnaki-Nefilim tenían que hacer frente a una situación a la que pronto tendremos que enfrentarnos también en la Tierra: el deterioro ecológico estaba haciendo imposible la vida. Se necesitaba proteger la atmósfera, y la única solución parecía ser la suspensión de partículas de oro en el aire, para formar una especie de escudo protector.

Así, pues, vinieron aquí para extraer oro. Después de aproximadamente 200,000 años de ingentes trabajos, los mineros se rebelaron y decidieron crear su propia raza de servidores —que somos nosotros— que explotara el oro para ellos. Merece la pena reseñar el hecho de que los arqueólogos han encontrado en las minas de oro más antiguas de Sudáfrica, huesos de homo sapiens y herramientas perfeccionadas cuya antigüedad se remonta, como mínimo, a 50,000 años. Se cree que la explotación minera de oro en África tiene una antigüedad incluso superior. Sitchin asegura que los Nefilim nos crearon hace unos 300,000 años, pero Toth es muy exacto al respecto. Él dice que fuimos creados exactamente hace 200,212 años (en relación al año 1997).

Según Sitchin, los Nefilim nos crearon mediante experimentos genéticos; pero Toth es de la opinión de que no pudieron hacerlo solos, y necesitaron ayuda de algún planeta fuera de nuestro sistema solar. Esa ayuda exterior vino de un lugar que ya nos es familiar: los habitantes de Sirio se aliaron con los Nefilim para crearnos. Al principio vinieron y amerizaron en el océano, de donde emergieron con figura mitad hombre y mitad pez. Inicialmente estuvieron en el mar para tomar contacto con los delfines, que tenían un nivel de consciencia similar al suyo. Según Toth, los habitantes de Sirio decidieron en cierto momento abandonarnos, pero previamente quisieron dejar tras de esto a seres con cierto nivel de consciencia. Siete de esos seres abandonaron, pues, sus cuerpos y formaron esferas de consciencia. Se fundieron a la semilla vital y crearon, de este modo, un óvulo. Cuando siete de estos seres se unen entre sí para formar la semilla vital, aparece una llama de más de un metro de altura que da una luz blanco-azulada. Aunque parece una llama, es fría. Una vez formada, fue depositada en las "estancias de Amenti".

Las estancias de Amenti son un palacio muy antiguo, construido hace más de cinco millones y medio de años. Nadie sabe con exactitud su antigüedad ni tampoco quién lo construyó, debido al trágico suceso acaecido hace cinco millones y medio de años, que destruyó los registros akásicos del planeta. Recordemos, una vez más, que si bien la historia de la Tierra abarca unos quinientos millones de años, nosotros sólo tenemos acceso a los últimos cinco millones y medio.

Las estancias de Amenti son actualmente una especie de urdimbre dimensional que se encuentra en el espacio y que semeja una matriz. Sólo hay una forma de entrar en ellas, pero una vez que uno se encuentra allí es como si se hallase en medio de un espacio infinito. Esta urdimbre se halla perennemente en un supertono dimensional más alto que el nivel vibracional de la Tierra. Se sitúa, por lo general, a unas 440,000 millas en el espacio exterior, pero durante la era de Atlantis se encontraba sobre la superficie de nuestro planeta. Actualmente está a unas mil millas de profundidad, en el interior de la Tierra. A Drunvalo se le permitió entrar en la primera de las estancias; allí pudo ver una gran pirámide, dentro de un rectángulo dorado. En el interior de la pirámide se encontraba la llama.

En Sirio B o, más exactamente, en el tercero de los planetas que rodean a Sirio B, también se realizaron trabajos de creación o de transeminación, de forma simultánea a los llevados a cabo por los Nefilim. Dieciséis parejas, machos y hembras, los integrantes de lo que allí constituye una familia, viajaron a la Tierra desde Sirio B, y llegaron directamente a la llama que se encontraba en las estancias de Amenti. Yacieron y se fundieron con la llama. Su periodo de concepción duró unos dos mil años. Así, pues, en nuestra creación inicial intervinieron dos razas separadas, una procedente de Sirio y otra de Nibiru.

Según la interpretación de los textos sumerios que Sitchin realiza en su libro *The 12th Planet*, una vez que los Nefilim nos crearon para trabajar en las minas de oro de África, algunos de nuestros antepasados fueron llevados a Mesopotamia, para trabajar en los jardines existentes en EDIN. Los "dioses" nos querían, porque, a fin de cuentas, estábamos hechos a su imagen. Pero en el jardín del EDIN, en el que los Nefilim tenían sus huertos, se nos advirtió que no comiéramos del fruto de cierto árbol, llamado "el árbol de la ciencia". Desobedecimos. Comer esa fruta y obtener el "conocimiento" era algo muy importante, ya que nos proporcionaba la capacidad de poder reproducirnos sexualmente. Hasta ese momento no éramos más que seres híbridos, es decir, una mezcla de dos especies diferentes; y como tales híbridos, éramos incapaces de reproducirnos. Sitchin supone que los textos sumerios dicen que éramos una mezcla de los Nefilim y el *homo erectus*, el antecesor del *homo sapiens*. Ha sido Toth el que nos suministró la información adicional, sobre el papel de los seres venidos de Sirio.

Como era de suponer, los Nefilim no deseaban que pudiéramos reproducirnos. Querían tener todo el control sobre su experimento. El conocimiento que conseguimos al comer la fruta del árbol prohibido no era propiamente un conocimiento científico, sino la forma de saber cómo poder procrear, cómo poder transformarnos de seres híbridos estériles en nuevas especies, plenamente capaces de reproducirse. Los Nefilim se enfurecieron cuando se dieron cuenta de que habíamos conseguido ese poder reproductor, y nos obligaron a abandonar el jardín.

Según afirman los especialistas en textos antiguos, los registros sumerios son anteriores a los bíblicos, y el relato de la creación bíblica parece ser una especie de síntesis de esos antiguos textos sumerios.⁷

Aunque nos vimos obligados a abandonar su jardín, los Nefilim nos permitieron que pudiéramos cultivar los campos. De este modo, nuestros antepasados emigraron a la zona montañosa que se encontraba al este del jardín, en Mesopotamia. Según Toth, permanecieron allí durante mucho tiempo. Pero entonces se produjo otro gran cambio de consciencia, paralelo a otro cambio polar, y aquel continente se hundió. Muchos de los sobrevivientes llegaron a África, pero los más evolucionados marcharon a Lemuria, una tierra que emergió de las aguas cuando el resto de los continentes se hundieron.

Lemuria

El continente de Lemuria duró entre 60,000 y 70,000 años. Durante esa era lemuriense la consciencia del planeta se hizo predominantemente femenina e intuitiva. Los lemurienses poseían una tecnología que no podemos siquiera imaginar; por ejemplo, utilizaban unas varillas magnéticas que sólo funcionaban cuando se

establecía la debida unión entre mente y corazón.

Remontándonos en el tiempo a una Lemuria de hace 80,000 años o, lo que es similar, a mil años antes de que el continente se hundiera —y el continente se fue hundiendo muy lentamente, al menos, al principio—, nos encontramos con una pareja, de nombres Ay y Tya. Tanto Ay como Tya se habían convertido en seres físicamente inmortales, y habían creado una escuela, la Escuela Naacal de los Misterios, en la que enseñaban a sus discípulos cómo conseguir la inmortalidad y la ascensión. La ascensión es un método de concienciación que permite pasar de un mundo a otro, con el mismo cuerpo. Es un proceso distinto a la resurrección, que consiste en un movimiento de concienciación por el que se pasa de un mundo a otro mediante la muerte y la posterior recomposición de la luz corporal en la otra dimensión. En la escuela pudieron graduarse unos mil maestros inmortales, antes de que Lemuria empezara a hundirse rápidamente. Al ser extremadamente intuitivos, los lemurianos sabían que su tierra se iba a hundir y, por tanto, se prepararon para tal situación, lo que permitió que el número de víctimas, cuando se produjo el cataclismo, fuera muy reducido. A medida que el continente se fue haciendo inhabitable, casi todos los lemurianos emigraron a una zona situada al sur del lago Titicaca, en Perú, y también a otro lugar mucho más al norte, el monte Shasta, en California.

Atlántida

Cuando Lemuria quedó cubierta por las aguas, los palos cambiaron, y surgió del mar la masa continental de la Atlántida. Los maestros inmortales, aproximadamente mil, procedentes de la escuela de los misterios Naacal de Lemuria, se establecieron en la Atlántida, y más concretamente en una de sus diez islas, llamada Undal. Lo primero que hicieron los maestros cuando arribaron a Undal fue construir una muralla que dividiera la isla de norte a sur. Esta muralla, que tenía una altura de trece metros y una anchura de seis, se paraba tajantemente ambas partes, de forma que no era posible pasar de una a otra.

Después, los maestros inmortales erigieron otra muralla más pequeña que iba de este a oeste, con la cual la isla quedó dividida en cuatro cuadrantes. Esta estructura era una réplica del cerebro humano, el cual también se encuentra dividido en dos hemisferios, con el cuerpo caloso que se halla a lo largo del centro. El hemisferio izquierdo, el lado masculino, trabaja con la lógica. El hemisferio derecho, el lado femenino, se basa en la experiencia o intuición. Pero el lado masculino tiene también una parte femenina o experimental asociada con él, mientras que el hemisferio o lado femenino tiene asociado, a su vez, un aspecto masculino o lógico. Estos son, por tanto, los cuatro cuadrantes del cerebro humano.

Cuando los maestros hubieron concluido la división de su isla, la mitad de ellos se estableció en una parte y la otra mitad ocupó la parte opuesta. Los maestros inmortales de la parte izquierda se volvieron pensadores lógicos, mientras que los que permanecían en la zona derecha de la isla se convirtieron en pensadores intuitivos. Llevaron esto hasta el punto de convertir la isla en un ser vivo. Entonces proyectaron sobre la mayor de las islas los diez módulos del Árbol de la Vida, de modo que los vórtices de energía empezaran a girar fuera de esos diez puntos y atrajeran a los lemurianos a la Atlántida. Cada persona atraída a su vórtice específico quedaba asociada así con el vórtice de su verdadera naturaleza. De este modo, los lemurianos que se habían establecido en el lago Titicaca o en el monte Shasta, se vieron impelidos, sin saber por qué, a emigrar a la Atlántida. La razón de tal impulso la constituían los vórtices de energía creados por los maestros inmortales.

Desgraciadamente, el modelo de evolución de Lemuria sólo había permitido a sus habitantes el desarrollo de ocho de los diez vórtices energéticos asociados al Árbol de la Vida. Los lemurianos emigraron a ocho de esos diez puntos, que se convirtieron en ciudades importantes, pero los otros dos vórtices quedaron vacíos. Esto dio pie al inicio de graves problemas.

LA REBELIÓN DE LUCIFER Y SUS IMPLICACIONES EN MARTE Y LA TIERRA

Los vórtices energéticos vacíos terminaron por atraer a dos razas extraterrestres —que, en principio, no habían sido invitadas— a que se unieran con nuestras consciencias humanas, y formaran parte de nuestra propia evolución. La primera de estas razas extraterrestres fueron los hebreos, de origen desconocido, que no presentaron problemas. De hecho, constituyeron una ayuda en muchos campos, porque aportaron una información que nosotros no poseíamos todavía. El problema se presentó con la segunda raza de extraterrestres que procedía de Marte. Este Marte no era el que conocemos ahora, sino el que existía hace un millón de años. En esa época, Marte era un hermoso planeta lleno de vida, y de ningún modo la tierra muerta en que se ha convertido después. Pero los marcianos eran seres que sufrían los efectos de la rebelión de Lucifer causa también de la destrucción de su planeta que producía un tipo de enfermedad, con la que nosotros tuvimos que enfrentarnos más tarde. Pero el problema marciano no había sido creado por el propio Lucifer, sino por un carácter de tipo similar. A este problema he dado en llamarlo "la rebelión de Lucifer", aunque el propio Lucifer no haya tenido nada que ver en ella, al menos hasta que se produjo la parte más reciente del levantamiento.

Hace un millón de años, la raza de los marcianos estuvo a punto de perecer debido a los efectos de la primera rebelión luciferina (la tercera de ellas); el planeta estaba a punto de ser exterminado por los ataques causados por un Merkaba indebidamente utilizado. Cuando se crea un Merkaba internamente, utilizando la fuerza del amor o su cuerpo emocional, surge un campo viviente que envuelve su cuerpo; pero cuando se crea externamente, no se tiene por qué utilizar esa fuerza amorosa, simplemente se emplea la mente calculadora. En consecuencia, ésta produce un ser que posee solamente un cerebro izquierdo, el cual carece de cuerpo emocional y no entiende lo que es el amor. El mejor ejemplo de este tipo de raza son los grises (los grises son descendientes de los marcianos, y una de las especies alienígenas que hoy visitan la Tierra). Otro de los efectos que produce la creación exclusivamente exterior de un Merkaba es que el acto, en sí mismo, genera dualidad. No podría ser de otro modo, desde el momento en que se desdobra para exteriorizar y modificar las emociones, convirtiéndolas en pura tecnología. En cuanto todo queda desdoblado y uno se entrega a la acción de sus propios mecanismos, se vuelve más y más difícil percibir el espíritu Uno que mueve todo el universo. Así, pues, aunque veamos el bien y el mal y, a pesar de que el espíritu Uno se halle todavía presente en el mundo exterior, resulta increíblemente difícil discernir el uno del otro.

Cuando los marcianos llegaron a la Atlántida, trajeron consigo las, secuelas de la rebelión de Lucifer, y esto constituyó la herencia que legaron a la Tierra. El problema fue que los marcianos constituían una cultura de cerebros izquierdos; lo sabían y comprendían prácticamente todo de forma intelectual pero carecían de sentimientos; y, más concretamente, carecían de amor. Así, pues, no tenían por qué preocuparse de nadie, excepto de sí mismos. Como consecuencia de esto, siempre estaban peleando, por lo que destruyeron su atmósfera, de la misma manera en que lo estamos haciendo ahora nosotros. Cuando Marte se hizo inhabitable, un pequeño grupo de marcianos, aproximadamente un millar, construyeron cierto tipo de estructuras en una región a la que hemos dado el nombre de Cydonia; una región cuyos vestigios y aparentes monumentos fueron fotografiados en la superficie de Marte por la nave espacial "Viking", en 1976. Tales monumentos representan, con detalles perfectamente matemáticos, y a muchos niveles, la forma de la estrella tetraédrica; también describen cómo los marcianos crearon su desafortunado Merkaba externo: habían perdido su capacidad para crear el Merkaba interior, de modo que desde hacía mucho tiempo ignoraban lo que eso pudiera ser; al fin y al cabo, semejante vehículo requería un cuerpo emocional. Pero, como en realidad sabían crear un Merkaba externo, lo hicieron. Una vez hecho, supusieron que ésa era la única opción que podía existir.

Gracias a la creación de este magnífico vehículo exterior espacio-temporal, los marcianos podían desplazarse por el espacio, viajando en el tiempo, y descubrir y decidir el momento y lugar adecuados para llegar a un de-terminado planeta. De este modo vieron, proyectándose en su propio futuro — aproximadamente, hace unos 65,000 años en nuestra cronología—, que ese lugar era la Atlántida, en el planeta Tierra. De modo que decidieron esperar por él, y, en su momento, hacia aquí se dirigieron. Desembarcaron contra nuestra voluntad y trataron de someternos inmediatamente, pero eran muy pocos y no consiguieron su propósito. Finalmente, decidieron cambiar de táctica y adoptar nuestros mecanismos de actuación femeninos, si bien no los entendían ni los aceptaban. Pero se pusieron a la tarea, intentando llevar a cabo su plan durante un periodo de unos 50,000 años, aunque con algunas interrupciones. Su influencia sobre nosotros fue tan fuerte, que empezamos a modificar nuestra forma de consciencia, pasando de unos mecanismos de actuación femeninos a otros masculinos. No llegamos a cambiarlos por completo pero sufrimos una importante transformación.

Cuando los marcianos iniciaron su intervención en nuestro modelo de evolución, en la Atlántida, éramos como el equivalente de una adolescente de trece o catorce años, mientras que ellos representaban el equivalente a un hombre de sesenta y cinco. Se involucraron en nuestros modelos evolutivos contra nuestra voluntad; es decir, realmente nos violaron. Como ya he dicho, si hubieran podido nos habrían sometido inmediatamente; pero eran pocos y tuvieron que contentarse con seguir la pauta marcada por nuestros sistemas ingenuos, al menos durante algún tiempo.

Aunque siempre se produjeron conflictos, las cosas fueron progresando suavemente hasta hace unos 16,000 años. En esa época un meteorito chocó contra la Tierra en el lugar que hoy ocupa Charlestown, en Carolina del Sur. Los pedazos de roca desprendidos del meteorito se diseminaron sobre una extensión equivalente a cuatro estados, formando grandes cráteres. Los atlantes eran para entonces una civilización sumamente desarrollada, y sabían que el meteorito se aproximaba a la Tierra; de hecho, su tecnología les hubiera permitido hacerlo estallar en el espacio. La facción de los marcianos insistió en que se debería proceder a la destrucción del meteorito, pero aun-que la influencia que ejercían sobre nosotros era muy fuerte, nuestra orientación femenina fue lo suficientemente resistente como para rechazar la pro-puesta. Básicamente, el aspecto femenino venía a decir: "No, no dispararemos contra ese cuerpo celeste, porque pertenece a Dios; que suceda lo que haya de suceder. Veremos qué pasa". Los atlantes observaron el impacto del meteorito, y pudieron comprobar así que el mayor daño producido por la colisión había tenido lugar en la zona ocupada por los marcianos. En realidad, gran par-te de esa zona quedó sumergida; los marcianos sobrevivientes pensaron que esto era ya lo que les faltaba.

Así que los adoradores del Merkaba externo decidieron, desde ese momento, no seguir por más tiempo nuestras directrices, y obrar por su cuenta. Y lo que hicieron fue preparar otro experimento luciferino similar al ya realizado un millón de años antes en Marte, cuando fabricaron el vehículo exterior. Seguían careciendo del cuerpo emocional y del amor necesario para crear un campo contragratatorio que fuera una entidad viviente, ya que no habían hecho nada para nutrir este aspecto de su personalidad durante su estancia en la Tierra; pero tenían, o al menos creían tener, capacidad suficiente para reinventar el Merkaba exterior. A fin de crearlo, intensificaron los rasgos de aquella pasada rebelión luciferina, pero esta vez sobre la Tierra. Y de nuevo fracasaron estrepitosamente. El experimento quedó fuera de control, permitiendo que se abrieran peligrosos niveles dimensionales en los que se encontraban espíritus que no debieran liberarse -un tipo de espíritus que tenían que permanecer en otros mundos- y que invadieron la tierra por millones. Así fue como se abrió la caja de Pandora, y el mundo se volvió loco.

Millares y millares de aterrizadas y aullantes entidades telequinéticas y altamente psíquicas fustigaron no solamente la atmósfera sino también la mente, el cuerpo y el espíritu de los habitantes del planeta. Fue un espectáculo poco agradable.

La ayuda que prestaron en esa ocasión los maestros evolucionados fue muy notable, pues cerraron con la mayor rapidez posible la mayoría de las grietas dimensionales que se habían producido; pero, a pesar de ello, no se pudo evitar que, dado el ingente número de espíritus malignos que andaban sueltos, cada habitante de la Atlántida terminase alojando en su cuerpo entre veinte y cien de ellos. Las cosas eran mucho peores de lo que lo son actualmente en nuestro planeta, aunque ya nos estamos aproximando rápida-mente a aquella situación. Y no olvidemos que esos espíritus todavía siguen entre nosotros; porque todo ser viviente de nuestro planeta tiene, al menos, alguno de esos espíritus en su cuerpo.

El fracaso de este experimento tuvo lugar hace unos 16,000 años, y durante otros 4,000 las cosas siguieron empeorando. Los maestros evolucionados —es decir, los aspectos más elevados que la consciencia planetaria llegó a adquirir en toda su evolución— contemplaban lo sucedido desde el décimo, undécimo y duodécimo tonos de su sexta dimensión y rezaban pidiendo ayuda. Tenían que encontrar una forma de salvación. Pero no podían exterminar a los marcianos o matar a los espíritus desencarnados, porque ésa no es la forma de obrar de los maestros, dado que tampoco es ese el proceso natural de la vida. Por eso lo que ellos estaban buscando y pidiendo en sus plegarias era encontrar una fórmula de salvación para todos.

La vida, en sus aspectos más elevados, es una unidad de consciencia; y en tal unidad de consciencia no existe dualidad, ni ilusión. Resulta meridiano que hay Un Espíritu único que mueve todas las cosas, y puesto que ese espíritu Uno lo activa todo, cada cosa es parte integral del todo. Tal era la razón por la que los maestros no podían bloquear ni destruir a los marcianos. Nuestra filosofía moderna, con espíritu claramente quirúrgico, tiene por norma cortar y separar lo que se ha deteriorado; pero la auténtica vida no funciona así. Al aniquilar a los marcianos, lo que constituía un daño para unos podía convertirse en una desgracia para todos.

En las liberaciones que se llevaron a cabo, se solicitó el consejo de numerosas jerarquías intergalácticas. Ellas podían revisar cuanto había sucedido en el pasado más remoto, y podían ver también qué métodos habían resultado efectivos. Se requería crear de forma sintética una consciencia erística planetaria, pues no solamente era necesario permitir que, de forma natural, se fuese desarrollando paulatinamente el proceso de creación de esa consciencia crística, sino que había que generarla de forma sintética, con el fin de que todo pudiese ser finalmente salvado.

En cuanto nuestra consciencia adquiere un determinado nivel de realización, todos los problemas se resuelven por sí solos. La consciencia crística es la unidad de conscienciación; por tanto, si se logra alcanzarla, todos se salvarán.

Existen cinco niveles de consciencia asociados al planeta Tierra. Estos niveles de consciencia se encuentran relacionados directamente con el número de cromosomas que poseemos en nuestra estructura genética. Cada uno de ellos dicta también su propio nivel. El primer nivel de consciencia tiene cuarenta y dos, más dos, cromosomas, y es armónico con la unidad de consciencia. En este punto, la consciencia colectiva opera de tal forma que si una persona experimenta algo, le es posible a todos los demás seres acceder a esa memoria y revivirla. En eso consisten las ensoñaciones de los aborígenes australianos. El grado de elevación asociado con este nivel de consciencia va del metro diez centímetros al metro sesenta y cinco.

El segundo nivel de consciencia es en el que nos encontramos ahora. Ya no poseemos la unidad de consciencia; estamos escindidos y separados. El segundo nivel de consciencia tiene cuarenta y cuatro, más dos, cromosomas, y su grado de elevación va del metro sesenta y cinco a los dos metros treinta centímetros.

En el tercer nivel de consciencia, que es la consciencia crística, hay cuarenta y seis, más dos, cromosomas. Su grado de elevación va de los tres metros treinta a los cinco metros veinte, aproximadamente. Aquí regresamos de nuevo a la unidad de memoria, pero su forma en el tercer nivel ha logrado ascender a la manifestación instantánea. Ya no se trata de ensoñaciones, sino de tiempo real. En el momento en que usted recuerda algo, ese algo se hace real. Ya no se trata sólo de su memoria, sino de la memoria de todos los seres de consciencia crística que han vivido. En realidad, en el tercer nivel solamente existe una consciencia

que se mueve a través de todas las cosas; es la clave de la memoria. Es lo que podría denominarse *inmortalidad*. Porque la *inmortalidad* no es vivir perennemente en un cuerpo, ya que siempre existe un lugar más elevado al cual se puede ir. La clave consiste en no tener ninguna falla en la consciencia; en que a medida que usted va atravesando los diferentes niveles, no tiene la menor pérdida de memoria, es capaz de dejarla cuando lo de-sea, y continuar a través de ella para saber dónde ha estado anteriormente.

El cuarto nivel de consciencia tiene cuarenta y ocho, más dos, cromosomas y su altitud va de los ocho metros veinte centímetros a los diez metros cincuenta. El quinto nivel tiene cincuenta, más dos, cromosomas y una elevación entre dieciséis metros y medio y casi veinte. El cuarto nivel es inarmónico, como el segundo, pero representa un paso necesario para conseguir el quinto y más alto de los niveles que se pueden alcanzar en este planeta.

Toth

Toth es un personaje histórico concreto, que llevó a cabo su ascensión hace 52,000 años. Durante un periodo de 16,000 años fue el rey de la Atlántida, con el nombre de Chiquetet Arlich Vomalites. Permaneció en la Tierra ocupando el mismo cuerpo hasta el <4 de mayo de 1991. Pudo habernos abandonado antes —ya que así lo hacen muchos maestros— pero decidió quedarse entre nosotros, en compañía de un pequeño grupo. Sabiendo, sin el menor asomo de duda, que todas las cosas se hallan interrelacionadas, y que hay un Espíritu Único que lo gobierna todo, Toth prefirió quedarse aquí como maestro.

Durante un periodo aproximado de 2,000 años viajó a distintos planetas. En uno de ellos se quedó durante unos cien años, observando y aprendiendo los mecanismos de actuación de sus habitantes; y, posteriormente, regresó aquí. Se prometió permanecer en la Tierra hasta que lográramos alcanzar un cierto nivel de consciencia. Una vez conseguido ese nivel, Toth dejó nuestro planeta el 4 de mayo de 1991, como ya se ha dicho.

La obra más trascendental realizada por Toth fue la creación del alfabeto y, consiguientemente, de la escritura en nuestro planeta. En Egipto se le llamó "el escriba", pues fue él quien transcribió toda la historia antigua. Esta fue la razón por la que Drunvalo fuera enviado a él. La mayor parte de la información recogida por Drunvalo sobre nosotros y nuestra propia historia procede de Toth. Este siempre dejó bien claro que sus informaciones no podían ser exactas en un cien por ciento, pero que se hallaban muy próximas a lo que en realidad había sucedido.

Drunvalo vio a Toth por primera vez en 1972. Por entonces estaba estudiando alquimia —la ciencia que trata de convertir el mercurio o el plomo en oro—, no con el objeto de hacerse rico, sino para poder estudiar las reacciones químicas. Todas estas reacciones tienen sus propias correspondencias en la vida real, en un nivel o en otro. Al comprender la química y la forma en la que los átomos se combinan para formar moléculas, y el modo en que esas moléculas se recombinan, uno puede estudiar con mucho detalle todo el complejo sistema operacional. La verdadera alquimia es, ante todo, una forma de comprensión de cómo nuestro nivel de consciencia puede alcanzar la consciencia crística.

Drunvalo estuvo estudiando estos métodos alquímicos con la ayuda de un maestro. Cierta día ambos se encontraban realizando una meditación con los ojos abiertos. Al cabo de una hora, el maestro de Drunvalo desapareció de la habitación. En cuestión de dos o tres minutos se formó, justo en-frente de Drunvalo, un cuerpo humano completamente distinto. La persona aparecida era de corta estatura, pues no mediría más de un metro sesenta y cinco, y aparentaba unos setenta años de edad. Su apariencia era la de un antiguo egipcio, y vestía muy sencillamente. Drunvalo recuerda muy especial-mente sus ojos, que semejaban los de un niño pequeño, llenos de suavidad y ternura.

El recién aparecido le dijo a Drunvalo que en el universo faltaban tres átomos y que deseaba que Drunvalo los encontrase. Drunvalo vivió una experiencia que prefiere no describir.

Toth le saludó respetuosamente, le dio las gracias y desapareció. Pocos minutos más tarde regresó el maestro alquimista. Este no sabía nada de lo sucedido; en realidad, creía haber permanecido en la habitación todo el tiempo.

Drunvalo no supo entonces que la persona que se le había aparecido era Toth, y no volvió a verlo hasta el primero de noviembre de 1984. A partir de ese momento, ambos empezaron a comunicarse de forma regular durante varios meses.

De todos modos, y para regresar de nuevo a nuestra historia, diremos que Toth junto con Ra y Araaragot, que también fueron antiguos reyes de la Atlántida, consiguieron la consciencia crística y regresaron a Egipto. El motivo por el que escogieran ese país (que era conocido como Kern) se debió a que un eje de la llama que contenía el óvulo de nuestra consciencia colectiva surgía en aquella zona. Era de esperar, por tanto, que algún día el entramado asociado con aquel punto haría madurar allí una consciencia crística. Excavaron un agujero exactamente debajo del eje, el cual se extendía a través de toda la Tierra, hasta el óvulo de nuestra consciencia. Uno de los extremos de este eje surge en Egipto, y el otro extremo lo hace en la otra punta de la Tierra, en Moorea, una pequeña isla cercana a Tahití. Según dijo Toth existe un vórtex o

espiral en ambos extremos del eje, y la sombra que forma en el suelo recuerda la de una espiral logarítmica (figura 6.1). Entonces decidieron construir tres pirámides en esa espiral.

El objeto inicial de estas pirámides fue el de activar nuestra consciencia, desde el primer nivel a través del nivel medio (en el que nos encontramos ahora) para acceder al tercer nivel de la consciencia cósmica.

Era un instrumento destinado a una iniciación planetaria, específicamente diseñado para llevar a una persona de cuarenta y cuatro, más dos, cromosomas a la consciencia cósmica y estabilizarla en ella.

Según Toth, las pirámides fueron construidas con la mente y con el corazón, y constituyeron una manifestación de la memoria existente en el nivel de la cuarta dimensión. Su construcción, desde la base hasta la cúspide, se realizó en un plazo de tres días, bien entendido que se trataba de tres días de la cuarta dimensión. El tiempo equivalente en nuestra tercera dimensión era mucho mayor, tal vez unos cuantos años. Unieron la propia consciencia de nuestro modelo evolucionario con la espiral logarítmica. Muy por debajo de las pirámides construyeron una pequeña ciudad santa, que podía albergar unas diez mil personas, y la cual, vale la pena decirlo, todavía se encuentra allí.

Toda forma de vida existente en el planeta posee una red de circuitos interconectados. Incluso si ciertas especies solamente existen en un determinado punto geográfico, su red de circuitos se extiende por todo el planeta. Estas redes abrazan una extensión que va desde unos veinte metros por debajo del nivel del suelo, hasta unos setenta kilómetros, aproximadamente, sobre nuestra superficie terrestre. Si se lograra verlas superimpresas, se percibiría una especie de luz blanco-azulada que surge de la Tierra.

La forma de vida más avanzada, inteligente y antigua de nuestro planeta la constituyen las ballenas. Le siguen los delfines y, después, los humanos. Creemos ser la especie más avanzada, pero tanto las ballenas como los delfines se encuentran muy, pero muy por delante de nosotros. Nos consideramos superiores porque podemos crear objetos y demás cosas físicas. Pero tal capacidad no es más que el impacto dejado en nosotros por la rebelión luciferina que nos llegó de Marte.

Ballenas y delfines

Las formas más evolucionadas de vida no necesitan crear cosas externas. Hacen todo cuanto necesitan a nivel interno.

Las ballenas se encuentran en este planeta, vivas y conscientes, desde hace quinientos millones de años. Albergan en sí la memoria del planeta. Sin las ballenas careceríamos de memoria, estaríamos perdidos.

La especie de los delfines tiene una longevidad de aproximadamente treinta y cinco millones de años. Durante cierto tiempo, incluso salieron de las aguas y caminaron por tierra firme, pero decidieron regresar a su medio original. Los delfines poseen manos dentro de su cuerpo, manos humanas. El paralelismo existente entre estas criaturas y nosotros es sorprendente. Son mamíferos, no peces, y los dos hemisferios de su cerebro funcionan cien por ciento. Cuando duermen, desconectan la mitad de su cerebro. En nuestro caso, sólo una parte del cerebro trabaja sistemáticamente; la otra parte se halla bloqueada. Y para eso sólo empleamos de un cinco a un diez por ciento de la parte en activo. Así, pues, desde el punto de vista de los delfines, no sólo nos encontramos dormidos, sino que somos realmente inconscientes. Cuando, de forma absolutamente insensata, nos dedicamos a masacrar ballenas y delfines, hacemos una tarea mala. Estas criaturas se encarnan automáticamente, en sus cuerpos respectivos, en el sistema estelar de Sirio. Son nuestros colegas y sienten una gran simpatía por nuestra condición humana.

Creación de la Red de Consciencia Cósmica Sintética

Hay tres redes de circuitos para la consciencia humana alrededor del planeta. La primera es de cuarenta y dos, más dos; aquella en la que nos encontramos ahora, es de cuarenta y cuatro, más dos; y a partir del 4 de febrero de 1989 hay también una tercera, que es la consciencia cósmica, de cuarenta y seis, más dos. Sin esa red de circuitos ningún planeta puede acceder a la consciencia cósmica.

Así, pues, esto es lo que estuvieron preparando Toth, Ra y Araaragot. Empezaron a hacer geomancia sobre la superficie terrestre para crear de forma sintética la red de circuitos que permitiese una consciencia cósmica; la cual, a su vez, nos facilitaría el vehículo con el cual podríamos acceder a un nivel superior de consciencia.

Este trío de maestros hizo una perforación que se alineaba de forma directa con el eje invisible de nuestro óvulo de consciencia. Después dejaron en el exterior tres pirámides, un importante proyecto geomántico. Posteriormente, situaron 83,000 lugares sagrados por todo el planeta. Todos estos sitios fueron totalmente creados en el nivel de la cuarta dimensión. Después, y durante un periodo de 13,000 años, requirieron los servicios de los humanos de todas las razas para que construyeran en un determinado lugar la consagrada iglesia o catedral, en otro una pirámide, a fin de establecer un módulo operacional en cada uno de esos lugares energéticos. Los científicos pueden comprobar todavía que todos esos sitios sagrados del planeta se encuentran sobre un plano logarítmico o sobre una espiral Fibonacci, conectados matemáticamente y orientados de acuerdo con aquel primer lugar originario de Egipto. Esa zona egipcia,

descubierta muy recientemente, recibe ahora el nombre de cruz solar. La Asociación para la Investigación e Iluminación de Virginia considera que ése es uno de los lugares más importantes de Egipto.

Además de lo que los maestros realizaron en Egipto, también nos transmitieron el segundo nivel de consciencia —aquél en el que ahora nos encontramos— como un paso inarmónico intermedio en el camino del tercer nivel, o consciencia erística. Aceleraron este proceso introduciendo la invención de la escritura, lo que hizo que perdiéramos nuestra capacidad de ensoñación, o unidad de memoria. Antes de esto, la escritura no era necesaria, ya que el recuerdo era total e instantáneo. El segundo nivel de consciencia, el estadio inarmónico en el que ahora nos hallamos, es necesario toda vez que la vida no está diseñada todavía para pasar directamente del primer al tercer nivel. No obstante, este segundo nivel es como un corsé que uno tiene que ponerse y quitarse lo antes posible, debido a que si la civilización permanece con él demasiado tiempo, el planeta correría un grave peligro de destrucción. En todo caso, no podemos abandonar este nivel demasiado pronto.

El complejo arquitectónico de Egipto del que he hablado, fue construido doscientos años antes del diluvio y del cambio sufrido por el eje planetario. En cualquier caso, se trataba del DILUVIO, aquel diluvio al cual Noé sobrevivió en su arca. Inmediatamente antes del cambio de los ejes y del diluvio, Toth voló hacia la Esfinge. Esta constituye el monumento más antiguo del planeta, que, en la actualidad, se encuentra a más de un kilómetro bajo tierra y constituye una gran nave espacial. Toth explicó todo esto, junto con mucha de la información que se ofrece en este capítulo, en un antiguo documento titulado *The Emerald Tablet* (La tabla esmeralda).

Según Toth, esa nave se utiliza para protegernos. Asegura que siempre que nos aproximamos a un cambio de polos nos volvemos extremadamente vulnerables, debido a que atravesamos un periodo de tres-días-y-medio, periodo en el que el campo magnético del planeta queda colapsado. En ese momento, la parte oscura hace su aparición y pretende ejercer su dominio. Tal hecho ha sucedido siempre con total precisión a lo largo de los cinco millones y medio de años de nuestra historia. Pero en todas esas ocasiones siempre surgió un ser de gran pureza que encontró la nave espacial y la elevó, llevándola al lugar que había deseado. Nlene que tratarse de una persona que haya alcanzado la consciencia crística, de manera que lo que piense o sienta pueda manifestarse de forma instantánea. Esta acción logra que siempre se pueda evitar el dominio de la parte oscura.

A medida que nos acercamos a un cambio polar, la nave espacial ya se encuentra dispuesta. En 1989, una mujer de Perú alcanzó la consciencia crística, subió a la nave y pensó lo siguiente: "Los grises están a punto de padecer una enfermedad terminal que sólo se encuentra en la Tierra". Y, sorprendentemente, esto fue lo que de inmediato empezó a suceder. A finales de 1992, los grises desaparecieron, uno a uno. Su único recurso era salir en estampida de aquí; no podían permanecer en la Tierra por más tiempo.

Volviendo al tema de la astronave, no quisiera que se crease ningún malentendido sobre ella. Esta nave espacial sólo tiene un grosor de tres a cinco átomos, es plana en su base y techo, su longitud de un extremo a otro es similar a la de dos edificios, y tiene forma circular. Está diseñada para entrar y salir de su Merkaba. Generalmente se halla en un supertono más alto que cualquiera de los que se puedan encontrar en la Tierra, y por eso es capaz de permanecer a más de un kilómetro bajo la superficie terrestre.

Después de que los marcianos fracasaron con su experimento en la Atlántida, vino un periodo de unos 4,000 años, aproximadamente, en el que la vida en la Tierra fue cada vez más caótica. El planeta se acercaba a una época de la precesión de los equinoccios, en que se iba a producir un cambio de polos; esto ocurría hace aproximadamente unos 12,500 años. Entonces, Toth puso en movimiento la nave espacial, regresó a la isla de Undal, en la Atlántida, y allí recogió a unos mil seiscientos maestros. Dice Toth que apenas se habían elevado unos trescientos metros del suelo, cuando se hundió Undal. Era la última región de la Atlántida que quedaba por sumergirse. Entonces, él y los maestros regresaron a la Gran Pirámide, puesto que el campo magnético de la Tierra se había colapsado. Este colapso duró el ya citado periodo de tres días-y-medio. Con él se llevó nuestra memoria. Nuestra memoria colectiva se halla en una dependencia directa del campo magnético de la Tierra; de manera que, si éste se colapsa, no tenemos idea de quiénes somos. Es el regreso al estado salvaje. Pero si uno puede dominar el Merkaba, le es posible crear su propio campo magnético, partiendo de los campos antirrotatorios de luz, y retener de ese modo la memoria.

Los maestros aterrizaron en la cima de la Gran Pirámide, que había sido construida de forma que constituyese una plataforma perfecta para la nave espacial. Allí crearon un Merkaba, del que partía un gran campo energético antirrotatorios, que se extendía a lo largo de más de dos millones de kilómetros por el espacio. Durante el periodo crítico de los tres-días-y-medio, en los cuales se producía el cambio polar, los maestros controlaron el eje, la inclinación y la órbita del planeta. De hecho, cambiaron la órbita terráquea; se estableció una periodicidad de 360 días, que actualmente se ha convertido en 365 días y cuarto.

Los maestros permanecieron en la nave espacial durante el periodo que duró el colapso del campo magnético, y cuando éste hubo pasado se encontraron con un mundo completamente nuevo. La Atlántida había desaparecido, algunas partes de lo que hoy es Estados Unidos habían emergido de las aguas, y el planeta poseía un nivel muy diferente y notoriamente más reducido del que había poseído antes. Por este

motivo los arqueólogos no lo-gran encontrar evidencias de lo sucedido. Buscan siempre en la vibración equivocada.

Los maestros penetraron en la Gran Pirámide por un túnel circular que les conducía a la ciudad subterránea. Ra se quedó en ella con un tercio de los maestros, entre los que se encontraba Tat, el hijo de Toth. Posterior-mente, se formó en esa ciudad subterránea la hermandad de Tat, que fue convirtiéndose en una gran comunidad de seres inmortales que siguen viviendo allí actualmente.

Entonces la nave espacial voló hacia el lago Titicaca, y a la isla del Sol. Allí desembarcó Toth, acompañado por otro tercio de sus compañeros, y fundaron el imperio de los incas. En seguida, la nave viajó al Himalaya, en donde desembarcó Araaragot. El resto de los maestros regresaron a la Esfinge, condujeron la nave a su correspondiente supertono vibratorio, de forma que pudiera atravesar la Tierra, y descendieron a una estancia circular, situada aproximadamente a mil trescientos metros bajo la superficie, en donde la nave permaneció hasta 1989.

Estos tres lugares —la ciudad subterránea, la isla del Sol y el Himalaya— fueron escogidos por razones muy específicas, vinculadas a la geomancia planetaria, establecida por los maestros para lograr la red de circuitos energéticos de una consciencia cósmica sintética de la Tierra. Los egipcios se convirtieron en el punto masculino de esta red, mientras que los mayas-incas constituyeron la parte femenina de esa misma red. Por su parte, los del Himalaya representaron el punto neutral.

Egipto y la escala de la evolución

Egipto se convirtió no sólo en el hogar de la hermandad de Tat, sino también de muchos de los sobrevivientes de la Atlántida. Habiendo perdido la memoria, por culpa del cambio polar, los atlantes habían retornado al salvajismo, y toda su tecnología se limitaba a unas pocas prácticas de sobrevivencia, como hacer fuego para calentarse y cosas por el estilo. Tendrían que esperar todavía muchísimo tiempo hasta que pudieran iniciar siquiera un asomo de desarrollo. En realidad, tal estado de cosas se prolongó hasta aproximadamente el 4000 a.C., cuando los Nefilim empezaron a restablecer sus conexiones terrestres, en el lugar en el que habían tenido sus bases originales, al sur de Irak. Lo que hicieron los Nefilim fue restituir simplemente la información que se había perdido.

Existe una clara discrepancia entre lo que sostiene Toth y los escritos de Sitchin, respecto del desarrollo de la civilización egipcia. Sitchin cree que los sumerios fueron los que aportaron su cultura a Egipto, pero Toth no es de esa opinión. Cree que fueron nuestros maestros antepasados, los que formaban la fraternidad de Tat, quienes establecieron y desarrollaron la civilización egipcia. El hecho es que tanto Sumer como Egipto, naciones que desarrollaron sus civilizaciones con una diferencia de trescientos años, vivieron unas sorprendentes analogías. Ambas culturas alcanzaron su punto máximo de desarrollo de forma prácticamente instantánea. Y a partir de ese momento, las dos civilizaciones iniciaron también su imparable declive.

17

Conseguir semejante grado de desarrollo tecnológico sería algo así como si, de repente, en 1903 apareciese uno de nuestros automóviles actuales, sin que mediase prototipo alguno. Los arqueólogos carecen de toda explicación para ese fenómeno histórico. Sitchin, en su obra *The 12th Planet*, llama a Sumer "la civilización repentina".

La hermandad de Tat dirigió muy de cerca el desarrollo del pueblo egipcio. Cuando los maestros comprendieron que había llegado el momento oportuno, enviaron a sus propios miembros, haciéndose pasar por ciudadanos corrientes, para reinstaurar los conocimientos que había tenido, en su tiempo, la Atlántida. A esto se le denomina la escala de la evolución. No existen modelos de evolución; de golpe, el pueblo quedó en posesión de una serie de técnicas y conocimientos. El sistema empleado fue empezar escogiendo una determinada área de conocimiento, desarrollar de golpe todo lo que ellos sabían al respecto, pasar a otra materia, y así sucesivamente.

Tan pronto como se suministraba cierto tipo de información, inmediatamente empezaba a degenerar. La explicación de este fenómeno radica en la precesión de los equinoccios. A medida que nos alejamos del centro de la galaxia, en ese ciclo de 26,000 años del que ya hablamos, vamos cayendo en un estado de sopor. Tras el último cambio de los polos, la Tierra se encontraba en el punto de la precesión equinoccial en el que la consciencia planetaria cae en su etapa de letargo. En tal estado, cualquier información que pueda suministrarse al pueblo, éste empieza casi inmediatamente a deformar-la y perderla; tal sucedió en Egipto, cuya civilización se encontraba práctica-mente extinguida hacia el 500 a.C.

Los egipcios empezaron también a perder su noción de un Dios o de un Espíritu único, origen y motor de todas las cosas; en su lugar, se entrega-ron al culto de las más diversas divinidades. Los maestros invisibles decidieron afrontar el problema mediante una intervención directa. Así, pues, resolvieron situar sobre la Tierra una consciencia éristica que pudiera recuperar los archivos akásicos.

Akenaton

Este ser de consciencia crística se llamó Akenatón, el cual, además, no pertenecía a la Tierra, sino que procedía del sistema estelar de Sirio. Akenatón desarrolló una religión completamente nueva, una religión solar. Es decir, el Sol era venerado como símbolo único.

A Akenatón se le concedieron únicamente diecisiete años y medio, allá por el 1355 a.C., para llevar a cabo su misión. Durante esos años se ganó el odio general. Desvirtuó todas las religiones imperantes, comunicando a su pueblo que los sacerdotes ya no eran necesarios, que Dios se encontraba en el interior de cada ser humano, y que todo lo que tenían que aprender, para que las cosas marcharan bien, era practicar una respiración adecuada. Aunque, por entonces, Egipto poseía el ejército más poderoso del mundo, Akenatón, que era un pacifista, convenció a los militares para que suspendieran todo tipo de campañas. Les ordenó que se limitasen simplemente a defender las fronteras, y que sólo respondieran a los ataques que pudieran perpetrarse desde fuera. Pero al pueblo, que estaba acostumbrado a adorar a sus múltiples divinidades, a pesar de que eran muchas y contradictorias, no le gustaron los cambios impuestos por su faraón. Akenatón insistió en que en el futuro sólo existiría una única religión para todo Egipto, pero nadie quería oír hablar de ello.

Akenatón estableció una escuela para iniciados, en la que durante doce años se preparaba a los asistentes en el llamado "conocimiento perdido" (describiré esta escuela con mayor detalle más adelante). Esta escuela formó a casi trescientos seres dotados de consciencia erística.

Estos seres inmortales eran mujeres en su práctica totalidad. Hasta el 500 a.C., aproximadamente, estuvieron asociados a la hermandad de Tat, permaneciendo en la ciudad subterránea, bajo la Gran Pirámide. Posteriormente, abandonaron su residencia en aquel lugar y se trasladaron a Masada, donde fueron conocidos como la hermandad de los esenios. María, la madre de Jesús, fue uno de estos seres inmortales.

Los egipcios se desembarazaron de Akenatón tras diecisiete años y medio de reinado. A partir de ese momento, hicieron todo lo posible por borrar su nombre de la historia. Pero, a pesar de ello, Akenatón resultó finalmente vencedor. Porque su tarea consistió en legar el ejemplo de su vida y de su obra a los archivos akásicos, que constituyen la memoria viva de la Tierra. El necesitaba establecer la hermandad de los esenios, que sería la encargada de dar el paso siguiente en la evolución.

FLOR DE LA VIDA

La figura se llama "la flor de la vida" porque es la réplica simbólica de un árbol. Piénsese en un árbol frutal: primero va creciendo, dando flores y, posteriormente, frutos. Caen los frutos al suelo, y su interior contiene miles de semillas, cada una de las cuales guarda en sí la imagen potencial del árbol. De igual modo, dentro de la geometría de la flor de la vida se encuentra incluida toda la creación.

El aspecto seminal se encuentra delineado en el primer círculo y en los seis restantes que lo rodean. La figura siguiente es el árbol de la vida; esta figura se encuentra contenida en la semilla. Cuando se superponen las dos figuras, la semilla de la vida y el árbol de la vida, se podrá observar la conjunción de las diferentes líneas, y cómo la figura del árbol encaja perfectamente dentro de ellas.

Otra figura central de la geometría sagrada es la Vésica piscis. La Vésica piscis consiste simplemente en una serie de círculos yuxtapuestos los unos a los otros, de manera que el borde de uno interseccione el centro del contiguo. El área común que se forma con estas intersecciones es la Vésica piscis. Al mismo tiempo, dos triángulos equiláteros y dos cuadrados encajan dentro de la figura, formando un rectángulo que los engloba.

La flor de la vida y la semilla de la vida constituyen la Vésica piscis. Observamos que cada línea del árbol de la vida tiene la longitud y la anchura de la Vésica piscis. La naturaleza de la geometría sagrada no admite accidentes ni fallas. Se prolonga de forma impecable hasta que todo el universo queda creado; cada parte se interrelaciona con todas las demás. Se puede empezar en cualquier punto, y a partir de él se crea todo el lenguaje de la creación.

De todo cuanto Toth le enseñó a Drunvalo, el conocimiento de la geometría sagrada era lo más importante, a su juicio. A nosotros puede resultarnos difícil concebir la geometría como base de la creación, pero las cosas son así de sencillas. No existe nada, en ningún nivel de la existencia, que no se encuentre apoyado por la geometría. Comprender cómo funciona la geometría actual es el primer paso, y el más determinante, para convencer a nuestra mente racional de la realidad de ese Espíritu Único que mueve y actúa sobre todas las cosas.

EL OJO DE HORUS Y EL GÉNESIS BÍBLICO

Dice Drunvalo que el propósito de estos conocimientos es la integración de los dos hemisferios cerebrales. Se trata de convencer a nuestro cerebro izquierdo, o parte masculina, de que existe un Espíritu Único, y de que es solamente El quien mueve y dirige todas las cosas. Una vez que esa parte izquierda de nuestro cerebro se haya convencido, empieza a producirse la integración, y se inicia un proceso en el que

vamos de la polaridad a la unidad de consciencia.

Veamos en seguida los tres primeros versículos del primer capítulo del Génesis:

En el principio Dios creó el cielo y la tierra.

Y la tierra carecía de forma, y estaba vacía;

y las tinieblas cubrían las profundidades.

Y el Espíritu de Dios se movía sobre la superficie de las aguas. Y dijo Dios: hágase la luz;

y la luz se hizo.

Hay una cosa que la Biblia no tuvo en cuenta, y que, sin embargo, quedó claramente especificada por la escuela de Akenatón. Pues si el espíritu se mueve en el vacío, tendrá que moverse en relación a algo. El Gran Vacío es la nada total. Si todo lo que existe es espíritu, y éste se mueve pero careciendo de un punto de referencia, ¿cómo se puede saber que está en movimiento? La escuela de Akenatón analizó el problema de la siguiente manera: el espíritu se proyecta a sí mismo tan lejos como le sea posible en las seis direcciones — arriba y abajo, adelante y atrás, izquierda y derecha. Tal movimiento se basa en tres ejes marcados con x, y y z. La longitud de la proyección carece de importancia, pues incluso si fuera de una sola pulgada sería suficiente.

Por tanto, el espíritu se proyecta a sí mismo en seis direcciones. El siguiente paso es unir las líneas para que primero formen un cuadrado después una pirámide) y, finalmente, prolongando hacia abajo las líneas de la pirámide, se forme un octaedro. Ahora el espíritu posee la realidad de un octaedro. Incluso aunque se tratase de una figura mental, ya le es posible el movimiento puesto que han sido establecidos los perímetros.

Entonces, el espíritu empieza a hacer girar sus tres ejes, y traza la figura de una esfera. En la geometría sagrada, una línea recta se considera macho, mientras que cualquier curva es hembra. Así, pues, al girar el octaedro sobre su eje, el espíritu pasa de lo masculino a lo femenino, por ejemplo, la esfera. La Biblia dice que primero se hizo el varón y después la hembra. Esto corresponde a un movimiento que va de líneas rectas a líneas curvas. La razón por la que el espíritu procedió de las rectas a las curvas es que la progresión geométrica necesaria para la creación es mucho más fácil desde la línea curva femenina.

Así, ahora el espíritu de Dios se encuentra a sí mismo en el interior de una esfera. Dice el Génesis: "Y el Espíritu de Dios se movía sobre la superficie de las aguas". Pero ¿hacia dónde? En todo el universo no existía más que un lugar, y ese lugar era la superficie. Por eso en la escuela de Akenatón se enseñaba a los discípulos que el espíritu se movía sobre la superficie. Hacia un punto de la superficie, no importa hacia cuál. El movimiento necesario para salir del Gran Vacío es moverse hacia la superficie. Tras ese primer movimiento todos los demás son automáticos. Cada movimiento posterior le muestra dónde se ha de hacer exactamente el inmediato, hasta que todo el universo quede creado.

El siguiente versículo del Génesis dice: "Y dijo Dios: hágase la luz; y la luz se hizo".

Tras el movimiento por la superficie sólo queda por hacer una cosa, y es construir otra esfera. Lo que se obtiene entonces es una Vésica Piscis, o dos esferas interrelacionadas, que es la estructura metafísica que se halla detrás de la luz. Y ése fue el primer día del Génesis: la unión de las dos esferas es un círculo u óvalo. Al mover este nuevo círculo y formar otra nueva esfera se obtiene la siguiente figura, que constituye el segundo día del Génesis. Ahora se empieza a producir un movimiento rotatorio en la superficie de la esfera, que termina completándose a sí mismo. Esto es todo automático.

Cuando usted llega al sexto día del Génesis, tiene un conjunto armónico de seis círculos que encajan perfectamente. Al séptimo día el espíritu descansa, porque ahora, tanto el Génesis como todas las leyes del universo, están completas. A medida que la figura continúa rotando sobre un vórtice, surgirán del modelo tres objetos tridimensionales.

Es importante entender aquí que la geometría sagrada no es un simple trazado de líneas sobre un papel, sino los movimientos sagrados del espíritu en el Vacío. Es el mapa de los movimientos necesarios para hacer surgir el Gran Vacío tridimensional de manera que, en nuestro caso, lo concluyamos sobre el planeta Tierra. Dependiendo del supertono dimensional en el que usted se encuentre, existen 144 distintas formas de vacuidad.

La primera figura que surge de este modelo es un receptáculo tubular. Surge de la primera rotación de los seis primeros días del Génesis. Se crea esta figura al girar el modelo (cuando usted lo hace girar, se obtiene un receptáculo tubular con un agujero infinitamente pequeño en el centro). Recuerde que se trata de una forma tridimensional, y no bidimensional. El receptáculo tubular es la forma primigenia del universo. Es única, en cuanto puede moverse por sí misma; no existe otra forma que consiga hacer esto.

Stan Tenen tras más de veinte años de investigaciones al respecto, logró atravesar por su mitad la

espiral del receptáculo tubular, y consiguió una figura. Reduciendo al máximo ese receptáculo tubular, a fin de poder diseñarlo adecuadamente, lo introdujo en un tetraedro tridimensional. Descubrió entonces que al iluminarlo, de forma que la sombra de la figura se proyectase en una superficie de dos dimensiones, podía obtener todas las letras del alfabeto hebreo, tal como se suelen escribir y en perfecto orden. Descubrió también que cambiando de posición la figura, podía proyectar todo el alfabeto griego. Y modificando de nuevo esa posición conseguía la reproducción del alfabeto árabe. Y todo esto lo obtuvo colocando simplemente esa figura en distintas posiciones, dentro del tetraedro tridimensional. En realidad, existen veintisiete posiciones simétricas primarias dentro del tetraedro.

Así, pues, la primera cosa que surge del Génesis es la conexión existente de la forma metafísica con el lenguaje; y todo ello se produjo durante los siete primeros días de la creación.

Por tanto, hemos iniciado un modelo de vórtex energético rotatorio. Cada vez que se completa un nuevo modelo rotatorio, se produce una nueva forma y esa forma nueva es la base de la creación. La rotación se inicia siempre en los lugares más recónditos. La rotación siguiente y al borrar algunas líneas nos conduce al "huevo de la vida". Esta es una representación bidimensional de una figura tridimensional. En realidad, el huevo de la vida son ocho esferas, de las cuales la octava se encuentra exactamente detrás de la esfera del medio. El huevo de la vida constituye el modelo a través del cual se conectan tanto los armónicos musicales como el espectro electro-magnético; y, al mismo tiempo, es también el modelo que subyace en toda forma biológica de vida. Es, en realidad, el modelo de toda estructura, sin ninguna excepción.

La rotación siguiente proporciona el contorno —es decir, el número correcto de círculos— de la "flor de la vida". Esta flor contiene siete círculos, la representación usual de la flor de la vida. Se ha reproducido tradicionalmente de esta manera debido a que las sociedades secretas que la utilizaron quisieron ocultar la siguiente figura, "el fruto de la vida".

Existen líneas y círculos que parece como si concluyesen, pero si completa esos círculos y hace continuar su rotación, conseguirá el "fruto de la vida".

El cubo de Metatrón contiene la réplica tridimensional de cuatro de los cinco sólidos platónicos. Son éstos: el cubo o hexaedro, que tiene seis caras cuadradas, ocho esquinas y doce ángulos; el tetraedro, que tiene cuatro lados triangulares, cuatro esquinas y seis ángulos; el octaedro, que tiene seis caras triangulares, seis esquinas y doce ángulos; el dodecaedro, doce caras pentagonales, veinte esquinas y treinta ángulos; y el icosaedro, veinte caras triangulares, doce esquinas y treinta ángulos. El criterio que rige los sólidos platónicos es que todos sus ángulos sean iguales, que haya una sola superficie y un solo ángulo, y que todos los puntos encajen en la superficie de una esfera. Solamente existen cinco formas geométricas que tengan tales características. Los sólidos platónicos reciben su nombre de Platón, aunque ya Pitágoras los había utilizado doscientos años antes, dándoles el nombre de "sólidos perfectos".

Estas cinco figuras tienen una importancia enorme; son los campos energéticos que rodean nuestros cuerpos.

CONCEPCIÓN

Antes de la concepción, el óvulo es una esfera. Es la célula más grande del cuerpo humano, doscientas veces mayor que el promedio celular. De hecho, su tamaño permite que pueda ser distinguida a simple vista. Así, pues, el óvulo es una esfera dentro de la cual hay otra, el pronúcleo femenino. Contiene la mitad de los cromosomas del ser humano, veintidós, más uno. La membrana (zona pelúcida) que rodea el óvulo, tiene una capa interna y otra externa. En la zona pelúcida se encuentran dos cuerpos polares.

La concepción se inicia cuando el espermatozoide alcanza el óvulo. Para ello son necesarios cientos de espermatozoides. De todos esos centenares, once, doce o trece conforman una unidad. Aunque dicha unidad trabaja de forma completamente integrada, habrá de ser un solo espermatozoide el que entre en el óvulo. En ese momento se separa la cola del espermatozoide, y la cabeza forma una esfera del mismo tamaño que el pronúcleo femenino; al crearse ambos cuerpos forman una Vésica piscis. En ese momento las dos células ya poseen todo el conocimiento del universo.

En el siguiente paso, el espermatozoide y el óvulo se juntan y se convierten en la primera célula integral, que es el cigoto humano. Ahora ya contiene cuarenta y cuatro, más dos, cromosomas. Se produce entonces la siguiente mitosis y los cuerpos polares emigran a los extremos opuestos de la célula, formando un polo norte y un polo sur. Se crea, de este modo, un cuerpo tubular y los cromosomas se escinden; parte de ellos se va a un extremo del tubo y la otra mitad al otro. Aquí es cuando se originan las proporciones de lo que ha de ser el cuerpo adulto; en la célula original ya hay una "persona diminuta".

Entonces, el cigoto se divide en cuatro células, formándose un tetraedro dentro de una esfera. En la división siguiente ya hay ocho células que forman una estrella tetraédrica, que es también un cubo. En este punto está el huevo de la vida. Estas ocho células se muestran idénticas en todos los aspectos, y se hallan más cerca de lo que realmente somos, que todas las demás de nuestro cuerpo. Las ocho células se sitúan en

el centro geométrico del cuerpo, en la base de la espina dorsal o perineo, y son inmortales en relación con nuestros cuerpos. Todos los campos y redes energéticas que nos rodean se encuentran centrados en estas ocho células. Crecemos a partir de ellas.

Esas ocho primeras células se dividen en otras ocho, y forman un cubo dentro de otro cubo. Es decir, la última división celular es simétricamente geométrica. Cuando se pasa de dieciséis a treinta y dos células, ya se crean dos espacios intermedios; y cuando se pasa de treinta y dos a sesenta y cuatro, la estructura se vuelve más asimétrica. El embrión empieza a hacerse hueco y retorna la forma esférica. El polo norte atraviesa la bola hueca, crece y se une al polo sur, formando un tubo hueco en el centro, que se enrosca dando lugar a un receptáculo tubular. Uno de sus extremos se convertirá en la boca y el otro en el ano. A partir de aquí empieza a tener lugar una diferenciación en mayor escala. En otras palabras, se empiezan a diseñar las características que habrán de dar forma a los distintos cuerpos, ya sean humanos, animales, insectos, o lo que sea.

Así, pues, la secuencia es la siguiente: la vida se inicia como un óvulo o esfera, pasa a convertirse en un tetraedro, después en una estrella tetraédrica, posteriormente en un cubo, a continuación en una nueva esfera y termina en un corpúsculo tubular.

ESPIRAL ÁUREA Y ESPIRAL FIBONACCI

Ahora echemos un vistazo a la geometría espacial de nuestros cuerpos. El primer concepto es el de la relación π . Esta constituye un número trascendental, es decir, que nunca se repite. Se aproxima a 1.6180339 pero no termina aquí, puesto que sigue indefinidamente. La importancia de la relación π estriba en que podemos hallarla en todas las estructuras orgánicas.

Podemos apreciar cómo se obtiene la relación π . Si usted empieza tomando un cuadrado y traza una línea por la parte baja de su punto medio, traza después una diagonal (que es la línea D), y con un compás hace girar la línea diagonal, entonces obtendrá que A dividido por B es igual a C dividido por A, y que la proporción da 1.6180339.

La estructura ósea de todo cuerpo orgánico se basa en la relación π . Por ejemplo, en los seres humanos los huesos de los dedos mantienen entre sí esta relación π . El primer hueso del dedo tiene una relación π con respecto al segundo, el segundo respecto al tercero, etcétera. Esto se da igualmente en los huesos de los pies y de las piernas.

Todas las leyes se encuentran contenidas en las proporciones del cuerpo. La figura de los campos energéticos que rodean el cuerpo es idéntica a la que rodea cuanto existe, y gracias a la cual ha sido creado todo.

La secuencia Fibonacci

Leonardo Fibonacci, un matemático medieval, descubrió un determinado orden o secuencia que siguen las plantas en su crecimiento; se trata de un tipo de relación que se mantiene por doquier. La secuencia es: 1, 1, 2, 3, 5, 8, 13, 21, 34, 55, 89, 144, 233, etcétera. Me referí anteriormente a este tipo de secuencia cuando hablábamos del crecimiento de las plantas.

La causa de que este modelo secuencial aparezca en los procesos biológicos hay que buscarla en la espiral media dorada que gira constantemente, sin principio ni fin. La naturaleza no sabe cómo comportarse con algo que carece de principio, porque en tal caso no existe un punto de partida. Así, pues, esta secuencia, que ha recibido el nombre de secuencia Fibonacci, es la solución que tiene la naturaleza para este problema.

Si se divide un término de esta secuencia entre el siguiente y se mantiene el proceso, se podrá observar que nos acercamos rápidamente al trascendental número 1.6180339.

Por ejemplo:

1	dividido entre	1 =	1
2	dividido entre	1 =	2
3	dividido entre	2 =	1.5
5	dividido entre	3 =	1.66
8	dividido entre	5 =	1.60
13	dividido entre	8 =	1.625
21	dividido entre	13 =	1.615
34	dividido entre	21 =	1.619
55	dividido entre	34 =	1.617

En esta relación se puede observar que se sigue manteniendo de abajo arriba el número trascendental 1.6180339, de forma secuencial.

Uno puede acercarse cada vez más a la exacta relación pi de 1.6180339 sin llegar a conseguirla realmente. No obstante, se acercará tanto y tan rápidamente a ella que no se podrá observar la diferencia. Este es el modo en que la naturaleza se comporta con aquello que carece de principio y de final.

Las ocho espirales de energía que rodean el cuerpo humano se basan en la secuencia Fibonacci. Dichas espirales energéticas entran y se focalizan en los ocho cuadrados que rodean los cuatro cuadrados centrales.

PRANA

Afirma Drunvalo que cuando se produjo el último cambio de polos, en el año 10,500 a.C., y entramos en el estado de consciencia actual, dejamos de respirar tal y como se venía haciendo desde los tiempos más remotos, y empezamos a respirar tal y como lo hacemos hoy, que constituye una forma muy extraña.

Por lo general, cuando respiramos tomamos del exterior dos cosas: el aire y el prana. El prana es la fuerza vital de la propia energía, más importante para nuestra existencia que el propio aire. El prana no sólo se encuentra en el aire, sino en todas partes. No existe lugar alguno en el que no se halle; incluso en el vacío hay prana.

El prana existe como un campo energético unido tan estrechamente al espíritu, que ni éste puede existir sin él. Si a usted se le priva de aire, morirá en unos pocos minutos; si carece de agua, podrá resistir más tiempo, y toda-vía podrá resistir más tiempo si carece de alimento; pero si su espíritu deja de recibir prana, la muerte es instantánea. Así, pues, tomar el prana con la respiración constituye un acto crucial para mantenerse vivo.

Se supone que al respirar, mientras el aire penetra en nuestro cuerpo a través de la boca o de la nariz, el prana entra en nuestro cuerpo por la parte superior de la cabeza, exactamente por la zona del cráneo que en los primeros años de vida se mantuvo blanda. Al mismo tiempo, tomamos el prana desde abajo, a través del perineo. El canal del prana que atraviesa el cuerpo tiene aproximadamente, cinco centímetros de diámetro y se prolonga unos 20.32 centímetros más por encima de la cabeza y otros 20.32 centímetros por debajo de los pies. Se encuentra unido a la red cristalina que rodea nuestro cuerpo. El prana entra, pues, en nuestro cuerpo por arriba y por abajo y se encuentra en uno de los chakras. Este chakra en el que se reúnen las dos corrientes de prana, depende de cuál sea aquel con el que nos encontremos sintonizados, tanto mental como dimensional y emocionalmente. Conocer esto constituye una ciencia muy concreta.

Tras el cambio de polos ocurrido, dejamos de respirar según se hacía en otros tiempos, y empezamos a tomar el prana a través de la boca y de la nariz, de forma igual a como respiramos el aire. De este modo, el prana no pasa por la glándula pineal que se halla en el centro de la cabeza. La glándula pineal es un ojo, el tercer ojo, y no la glándula pituitaria. Tiene la forma del globo ocular, redonda, hueca, y con unos lentes que focalizan y sirven de receptores de la luz y el color. Está diseñada para recibir la luz procedente de arriba, y distribuirla de forma instantánea por todas las células del cuerpo. En la medida en que está diseñada como un ojo, forma una Vésica piscis, la figura que surge del primer día del Génesis. Esta forma geométrica es el principio de toda la creación, y contiene en sí toda la información sagrada del universo.

Sin embargo, cuando la glándula pineal no se activa, termina por anularse. Su tamaño normal sería el de una moneda pequeña (como la de veinticinco centavos de dólar) pero, debido al desuso en que se encuentra desde hace unos 13,000 años, apenas alcanza en nosotros la dimensión de un chícharo. La consecuencia directa de esta anulación de la glándula pineal es el nacimiento de nuestra consciencia de polaridad o dualidad: bueno y malo, correcto e incorrecto, etcétera.

Debido a esta forma que tenemos de respirar, vemos las cosas en términos de bien y mal; pero el hecho real es que no existe esa dimensión de la polaridad. En realidad, todas las cosas tienen tres componentes —la santa trinidad ; y al margen de lo que le dicte su polaridad, siempre habrá un tercer elemento en todo; por ejemplo, lo caliente y lo frío incluyen el concepto de calor; arriba y abajo, incluyen el centro, etcétera. En los niveles superiores de la existencia, la polaridad es simplemente una ilusión. Solamente existe la unidad; hay un solo Dios y un Espíritu Único que todo lo mueve. Por tanto, todo cuanto sucede está sucediendo porque así lo quiere un Dios único.

Pero en nuestro nivel de existencia interpretamos las cosas de modo diferente. Memos en todo el bien y el mal. Sin embargo, lo que está sucediendo es, simplemente, una cuestión de medida. Las fuerzas de la polaridad son necesarias para el correcto funcionamiento del universo. Recuérdese que las potencias de la oscuridad hacen cuanto pueden para ocultar una zona de la consciencia, ya sea a escala planetaria o individual. Por el contrario, las fuer-zas de la luz hacen todo lo posible para estimular la expansión de nuestra

consciencia y de nuestra atención. Tal oposición eleva a la consciencia a su lugar exacto. En el nacimiento de un ser, por ejemplo, el tiempo adecuado de la gestación es de nueve meses, y no de tres o de quince. Las fuerzas de la polaridad establecen que el niño nazca al cabo de ese tiempo exacto.

Así, pues, al encontramos en donde nos encontramos necesitamos ver el bien y el mal y ser conscientes de ello, pero también necesitamos reconocer que la presencia divina se halla en todas las situaciones, y que existe una razón para cuanto sucede. Es necesario que comprendamos que todo forma parte de la unidad, y que por tanto todas las cosas son en sí perfectas y completas; y que no existe nada que esté equivocado, por mucho que nosotros lo juzguemos bueno o malo. Es necesario que comprendamos que la vida genera un profundo aspecto de la existencia que está en todas partes.

En nuestro estado actual, creemos que vivimos dentro de este cuerpo, que todo lo que se halla "fuera" se encuentra separado de nosotros, y que nuestros pensamientos y sentimientos no van más allá de nosotros mismos. Creemos que podemos esconder nuestros pensamientos y sentimientos y que ellos no van a manifestarse ni tendrán ninguna consecuencia fuera de nosotros mismos. Pero esto no es cierto. Todo cuanto pensamos, sentimos y hacemos está conformando nuestro propio mundo, cuyas resonancias llegan hasta las estrellas más lejanas. Estamos creándolo todo en todo momento, de manera mucho más profunda de lo que nunca pudiéramos imaginar.

La respiración esférica de la consciencia crística

Drunvalo enseña un tipo de meditación destinada a devolvernos la forma en que se respiraba antes del último cambio de polos. Se trata de tomar el prana a través de la parte superior de la cabeza, y también desde abajo, desde el perineo, a fin de que la energía penetre en nuestro cuerpo por arriba y por abajo. Entonces el prana conecta con la red cristalina que rodea nuestro cuerpo (la estrella tetraédrica inscrita en la esfera) y se reúne en uno de los chakras.

Esta respiración meditativa le fue dada a Drunvalo por los propios ángeles, seres que él considera que son, en realidad, aspectos superiores de uno mismo. No recibió esta información de Toth.

A fin de poder mantenerse vivo durante 52,000 años, Toth tuvo que estar, durante una hora diaria, manteniendo su cabeza hacia el norte y sus pies hacia el sur, concentrándose en un determinado chakra y respirando de una determinada manera. Después, tenía que modificar su polaridad y respirar durante otra hora en esa posición.

Además de emplear dos horas diariamente en ese tipo de respiración consciente, Toth tenía que permanecer una vez cada cincuenta años frente a la "llama de la vida". No es necesario decir la alegría que le produjo el hecho de que Drunvalo le proporcionase un nuevo tipo de meditación, que le permitía prescindir de sus prolongados ejercicios.

Según Drunvalo, las seis primeras respiraciones de la meditación de la respiración esférica son mejores y están mejor equilibradas que las dos horas diarias de los ejercicios respiratorios de Toth. Esta respiración esférica de la "consciencia crística" es exactamente la misma que practican las ballenas y los delfines.

La meditación se realiza en tandas de catorce respiraciones. Las seis primeras se hacen para equilibrar las polaridades de los chakras, y también para limpiar los circuitos eléctricos. Las siete siguientes restablecen las corrientes pránicas a través del organismo, y crean la respiración esférica dentro del cuerpo. La respiración número catorce cambia el equilibrio de la energía pránica dentro del cuerpo, desde la atención tridimensional a la tetradimensional.

No obstante, este tipo de meditación constituye algo más que un mero ejercicio respiratorio. Es la combinación adecuada de mente, cuerpo, respiración y corazón, trabajando de forma conjunta y armónica.

Estas respiraciones son las catorce primeras de una serie de diecisiete, que se practican para crear los campos antirrotatorios del Merkaba que rodea al cuerpo. Debido a que el Merkaba interior sólo puede crearse si se tiene el cuerpo emocional intacto, es absolutamente necesario abrir el corazón y mantener un sentimiento de amor y de unidad hacia toda la vida, mientras se realiza la meditación.

LOS MERKABAS SINTÉTICOS COMO MAQUINAS DEL TIEMPO

Al menos, y de una forma superficial, el Experimento Filadelfia (conocido oficialmente como Proyecto Arcoíris) representó el experimento militar de máximo secreto con el que se intentó volver invisible un acorazado. ¡Sí, invisible! ¿Ha visto usted la película del mismo título? El experimento tuvo lugar en 1943, en medio de la segunda guerra mundial.

Hacer invisible un acorazado no resulta, en el fondo, muy difícil de conseguir. Todo lo que usted, tiene que hacer es llevarlo al siguiente supertono dimensional, y se convertirá en invisible para todos los que se encuentren en este nivel dimensional.

La tecnología necesaria para llevar a cabo el Experimento Filadelfia nos llegó de los grises. Necesitábamos un sistema de "invisibilidad" para ganar la guerra, pero ellos tenían muy distintas razones para proporcionarnos esa tecnología, de lo cual hablaré más adelante.

Para hacer invisible algo, o para entrar en un supertono dimensional más alto, es necesario crear campos energéticos antirrotatorios a velocidades muy concretas. En el experimento, los científicos del gobierno consiguieron campos antirrotatorios basándose en una estrella tetraédrica. Cuando se pasa de un mundo dimensional a otro, los campos antirrotatorios se disparan desde una velocidad que va de noventa por ciento de la de la luz, a su velocidad actual, lo que incluye series extremadamente complejas de números armónicos que se van construyendo unos a otros.

El Experimento Filadelfia, al margen de lo que en realidad pudiera hacerse, constituye un episodio real efectuado por la Marina de Estados Unidos en 1943.

El experimento estalló entre dos dimensiones. El acorazado, con todos sus ocupantes, desapareció del campo de observación que la Marina tenía en Filadelfia, durante casi cuatro horas. Cuando reapareció, algunos de los tripulantes estaban literalmente empotrados en el casco, otros dos fueron encontrados en las mamparas, algunos estaban ardiendo, otros desaparecieron para siempre, y otros sufrían repetidos procesos de materialización y desmaterialización. En todo caso, todos los sobrevivientes se encontraban en un comprensible estado de desorientación.

Dos de los marineros del acorazado saltaron al agua en pleno experimento, pensando que podrían alejarse de todo aquello nadando, pero cuando llegaron a tierra se encontraron con que lejos de estar en el puerto de Filadelfia, se hallaban en Long Island, Nueva York, y en el año 1983. La explicación de lo sucedido es que en esta última fecha se había llevado a cabo un experimento similar, denominado Proyecto Montauk' y que estaba en conexión con el Experimento Filadelfia de 1943. Los dos marineros eran hermanos, y se llamaban Duncan y Edward Cameron.

Ambos experimentos se habían llevado a cabo el 12 de agosto de los años citados. Según Al Bielek, quien pretende ser Edward Cameron, uno de los dos hombres que saltaron al mar, hay cuatro biocampos del planeta, y los cuatro surgen cada veinte años, justamente el 12 de agosto: 1943, 1963, 1983, 2003, etcétera. Esto genera un brote de las energías magnéticas en esas fechas, que sirvió para unir los dos experimentos. Las energías fueron suficientes para crear un campo de hiperespacio —lo cual ocasionó que el acorazado cayera en él— durante el experimento de 1943.

Al Bielek afirma que el nexo de unión de ambos experimentos, que produjo un enorme agujero en la dimensión espacio-tiempo, fue causado por los grises que trabajaban en el experimento de 1983. Lo hicieron para originar una hendidura en la fábrica del espacio-tiempo, de manera que un gran número de alienígenas pudieran penetrar en nuestra dimensión. Evidentemente, se tuvo que hacer semejante hendidura para permitir la entrada de grandes embarcaciones y llevar a cabo una masiva (silenciosa) invasión de Estados Unidos. Esa invasión fue la responsable del tratado entre el gobierno de Estados Unidos y los grises. En un tiempo lineal, el Proyecto Montauk de 1983 sucedió veinte años después del Experimento Filadelfia de 1943, pero este experimento originó una modificación temporal en la que deja de tener vigencia la forma en que concebimos nuestro tiempo lineal.

Drunvalo ha dicho que se encontró con Duncan Cameron a través del entrenador de los New York Jets, Pete Carroll. También se entrevistó con un antiguo empleado del gobierno, Preston Nichols, que había trabajado como ingeniero en el Proyecto Montauk. Duncan pudo ver los campos rotatorios en torno a Drunvalo, algo que muy pocos pueden ver, y Drunvalo pudo, a su vez, ver también los campos rotatorios alrededor de Duncan, aunque se encontraban desequilibrados.

Se utilizó la espina dorsal de Duncan para mover los campos magnéticos, tanto en el Experimento Filadelfia como en el de Montauk. Esto es lo que hacen otras especies vivientes, como las ballenas y los delfines, por ejemplo

LOS 19.5 GRADOS DE LATITUD EN LOS PLANETAS

Cuando se tiene un tetraedro inscrito en una esfera con el ápice situado en un polo, la base tocará la esfera a 19.47 grados (que pueden redondearse en 19.5) de la latitud opuesta a aquel polo. Si se tiene una estrella tetraédrica (dos tetraedros juntos por la base) inscrita en una esfera, ambas bases tocarán la esfera a 19.5 grados norte y sur (figura 13.1). Richard Hoagland descubrió que este tipo de ángulo se repetía una y otra vez en las figuras de las pirámides de Marte. Esto demostraba, evidentemente, que dicho ángulo tenía una notoria significación.

Richard Hoagland también estudió las figuras de Júpiter, Saturno y Neptuno, tomadas por distintas naves anónimas de la NASA. Descubrió que la mancha roja de Júpiter se encontraba a 19.5 grados de latitud. La gran mancha negra de Neptuno está también a 19.5 grados de latitud, y los investigadores creen que también hay otra mancha similar en Urano a 19.5 grados de latitud sur. En Saturno hay dos bandas de nubes a 19.5 grados de latitud norte y sur. Además, cuando se denota actividad en las manchas solares, su foco primario parece encontrarse a 19.5 grados latitud norte y sur. Así, pues, existen mayores concentraciones de energía planetaria a 19.5 grados norte-sur. En la Tierra, el volcán Maunakea, en las islas Hawai, se encuentra a 19.5 grados latitud norte.⁴

Según Drunvalo, existen tres campos de estrellas tetraédricas en torno a todos los planetas, que se encuentran girando y creando campos electromagnéticos.

Máquinas de energía libre y Nikola Tesla

Existen actualmente máquinas que trabajan con energía libre, y que basan su tecnología en los campos de energía rotatoria. Una de ellas recibe el nombre de máquina N, la cual, según Drunvalo, está funcionando en India y cuyo trabajo será publicado en breve. Estas máquinas pueden proporcionar un suministro de energía virtualmente infinito, por unos cuantos cientos de dólares. Este tipo de máquinas jamás se estropea.

Nikola Tesla, hace ya mucho tiempo, quiso universalizar la energía libre. Tesla intentó ofrecer al mundo un tipo de energía libre e inextinguible, extrayendo electricidad de la tierra y la atmósfera, y transmitiéndola por medio de ondas, igual que se hace con el radio. Pero este invento, como era de esperar, no fue muy del agrado de los magnates industriales ni de los propietarios de las grandes plantas eléctricas, por no mencionar a los reyes del petróleo. En 1910, Tesla fue objeto de burla y se presionó a las personas que lo apoyaban financieramente para que lo obligaran a que devolviese inmediatamente el dinero invertido. Considerado como un lunático, abandonado por todos, y completamente arruinado, Nikola Tesla murió en Estados Unidos, en 1943.

Así, pues, está claro que los poderes fácticos no deseaban que se conociera la existencia de las máquinas de energía libre, pero eso era algo inevitable. Según Drunvalo, ya han sido presentadas a las Naciones Unidas, y ahora sólo es cuestión de tiempo el que esta información sea del dominio público.

Venus

Drunvalo dice que hay otra serie de monumentos en Venus, que también son conocidos por la NASA. En enero de 1985, la NASA descubrió en Venus un conjunto de monumentos idéntico al existente en Gizeh, en Egipto: tres pirámides y una esfinge exactamente iguales. Existen casi doscientas fotografías de este conjunto de Cytorea. Drunvalo afirma haber hablado directamente con algunas personas que conocen el asunto.

El Comité de Salud Mental de Estados Unidos, un comité formado por doce personas al que la NASA consulta siempre que surge alguna evidencia de que hay vida en otros planetas, permitió que esta información sobre Venus se publicase en 1985. Lo cual quiere decir que la NASA estaba obligada a hacerlo, por ley.

La NASA tuvo que permitir que esa información se transmitiese por radio. Pero se hizo sólo una vez y por una única emisora de Florida. Eso fue todo. Naturalmente nadie la creyó. Al dejar que la información se hiciese pública, la NASA había cumplido con el requerimiento legal y, a partir de ese momento, pudo suprimir cualquier información ulterior sobre el tema.

Inmediatamente después de que se produjese este incidente, la NASA envió una nave espacial a Venus y cartografió casi noventa por ciento de su superficie, en un intento por descubrir qué otras cosas había allí. Evidentemente, las investigaciones se realizaron bajo un aspecto tridimensional, ya que nadie sabía cómo efectuar estudios cartográficos en la cuarta dimensión.

No obstante, en la cuarta dimensión Venus se halla muy bien poblada y resulta un planeta atractivo. Se encuentra habitado por la raza de los hathor, la más avanzada e inteligente de todo nuestro sistema solar. Los hathor se hallan mucho más avanzados que nosotros,

Los hathor son seres de consciencia erística

El complejo de pirámides existente en Venus tiene mucho que ver con las idas y venidas de los hathor y los egipcios, que tuvieron abundantes contactos entre ellos.

También existe este mismo tipo de complejos monumentales en la Luna, llevados a cabo tanto por antiguos egipcios como por miembros del llamado "gobierno secreto" de nuestros días. En la cara oculta de la Luna hay tres pequeñas bases. El secreto Proyecto Clementine, llevado a cabo por el SDI, una rama filial de la NASA, incluía el lanzamiento de una nave espacial a esta parte de nuestro satélite, el mismo día de 1994 en que el presidente Clinton pronunciaba su discurso sobre el estado de la nación.

Cuando la atmósfera marciana estuvo a punto de destruirse, los marcianos (es decir, los ante-pasados de los actuales grises) construyeron un complejo en Cydonia con objeto de crear un Merkaba externo, un vehículo espacio-temporal que les permitiese proyectarse en el futuro. Y no sólo construyeron este complejo en Cydonia para mostrar de forma matemática cómo lo habían hecho, sino que dicho complejo fue también el mecanismo que utilizaron para hacer el merkaba. Esto sucedió hace, como mínimo, un millón de años terrestres, según Toth. Los marcianos tuvieron éxito y se proyectaron hacia la Atlántida, hace unos 65,000 años terrestres.

Los descendientes de los marcianos intentaron repetir el experimento hace 16,000 años, pero en esta ocasión perdieron el control del mismo y produjeron grietas en los niveles dimensionales que permitieron la llegada a la Atlántida de espíritus procedentes de niveles inferiores, que se instalaron en el cuerpo de los habitantes de la Atlántida.

Drunvalo ignora cuántos otros experimentos de este tipo llevaron a cabo los grises, pero lo que sí es cierto es que realizaron uno en 1913. Lo volvieron a repetir en 1943, con el Experimento Filadelfia, y en 1983 con el Proyecto Montauk. Todavía habrá de producirse un experimento más en el futuro.

Mutilaciones de ganado y los grises

Otro de los aspectos que tiene que ver con los experimentos efectuados por los grises en nuestro planeta, es el de las mutilaciones de ganado. El motivo de que los grises hicieran este tipo de mutilaciones —y me doy cuenta de que estoy empleando gramaticalmente el tiempo pasado— fue el querer comprender la energía sexual. Hace mucho tiempo que los grises dejaron de ser seres sexuados, se reproducen exclusivamente por medios artificiales.

Durante los últimos veinte años se han producido miles de casos de mutilaciones de ganado (y de otro tipo de animales) en todo el mundo.

Al principio creyó que el causante de estos incidentes era el propio gobierno de Estados Unidos, pero tras llevar a cabo nuevas investigaciones llegó a la conclusión de que tenía que haber sido alguien que poseyera una tecnología más avanzada que la nuestra. Descubrió que las incisiones eran de una gran precisión, efectuadas por algún aparato láser, que no estaba todavía a nuestro alcance científico. Más aún, las vacas se encontraban tumbadas en el suelo, y de ellas se habían extraído todos los leucocitos, una técnica que todavía nos es desconocida.

Los grises realizaron también abducciones con seres humanos y efectuaron con ellos una serie de experimentos, en cantidad mucho mayor de la que había sido regulada en el tratado firmado con el gobierno norteamericano. Tales procedimientos iban encaminados a conocer de nuevo el comportamiento de nuestra energía emocional y sexual. Según Drunvalo, los grises ya han abandonado la Tierra, de modo que es de esperar que tales abducciones hayan llegado a su fin.

Los grises se han dado cuenta de que para salir de la trampa que ellos mismos crearon al separarse del origen de la vida, necesitan volver a sus cuerpos emocionales. Desgraciadamente, el único camino que conocen para hacer esto es estudiarnos bajo un prisma intelectual, lo que nunca dará buenos resultados.

Originariamente, los grises fueron creados de forma muy parecida a la nuestra, con sus cuerpos emocionales intactos. Fue su adhesión a la rebelión luciferina la que los separó de la realidad de la unidad. Se entregaron a grandes avances tecnológicos, cosa que no funcionó. Eso es algo que ha sido intentado muchas veces en el universo, pero siempre con resultados desastrosos. La construcción de aeronaves que pueden viajar por las estrellas, o robots que son capaces de hacerlo todo, siempre les quitó parte de su capacidad emocional, ya que ésta constituye la principal fuente de poder de estos mecanismos.

Usted puede crear un Merkaba de forma externa. Para ello sólo se necesitan conocimientos, y no son necesarios ni sentimientos, ni amor, ni emociones. Pero entonces lo que usted construye es simplemente un platillo volador. Todos los platillos voladores se basan en los principios del Merkaba externo. El problema es que esto lo separa del origen de la vida, y terminará perdiendo su cuerpo emocional. Cuando usted produce de forma externa el Merkaba, no necesita emplear ninguna emoción, no es necesario que utilice ningún amor. No es imprescindible nada de lo que pertenece al cuerpo emocional. Sólo se necesita la mente. De este modo lo que se termina creando es una criatura que sólo conoce la lógica y desconoce el cuerpo de las emociones.

Existe otro problema con este tipo de Merkaba exterior: hay unos límites para su ascensión dimensional. Las estrellas-puerta de las dimensiones más altas fueron creadas intencionadamente para que se necesitase la emoción, si se quería pasar por ellas. Este es un detalle que olvidó Lucifer; ese Lucifer que fue el cuarto ángel que se separó de Dios, y que intentó rehacer la creación sobre un modelo externo.

Hace un millón de años Marte se encontraba en los últimos espasmos de su agonía, debido a los efectos de una anterior rebelión de tipo luciferino. Como consecuencia de todo ello se habían destruido muchos planetas e inmensas áreas espaciales. Los marcianos pudieron sobrevivir, pero a costa de carecer de cuerpo emocional o capacidad para amar. Habían basado toda su existencia en la lógica, y de este modo acabaron por destruir su planeta. Cuando se proyectaron en el tiempo hacia la Atlántida, trajeron con ellos su propia enfermedad a la Tierra.

La presente rebelión luciferina empezó en la galaxia hace aproximadamente 200,000 años. Los grises representan la quintaesencia de tal rebelión. Ahora existen en cientos de planetas de la galaxia, si bien se encuentran más concentrados en Alnilam, la estrella central del cinturón de Orión. Están vinculados también con los marcianos, que fueron sus antepasados. Los grises constituyen una raza sin cuerpo emocional, que está pereciendo debido al terrible error que significó establecer todo su proceso creativo en el Merkaba externo. Se encuentran atrapados en su presente nivel de existencia. No pueden ascender ni pasar a la siguiente octava de existencia, debido a que se han se-parado de la realidad, hasta tal punto que ni siquiera saben lo que es el amor. Lo cual quiere decir que no pueden "sentir" su propio camino en el proceso de la creación. Ahora se están dando cuenta de su problema; lo comprenden intelectualmente, pero no saben cómo

cambiarlo.

Mediante sus experimentos sexuales con humanos, los grises intentaron mezclarse, o poner su esencia en nuestra especie, de forma que algo su-yo pudiera sobrevivir. Clonaron otra raza en este planeta, a través de la cual esperan que sobrevivan sus genes. Como son grandes expertos en donación, han estado realizando intensos experimentos durante mucho tiempo con los humanos. Han hecho repetidos modelos experimentales de humanos, en busca del tipo perfecto. El motivo, como ya se ha dicho, es que saben que constituyen una raza en extinción. Sus experimentos con humanos son un intento para preservar algo de sí mismos, mediante la creación de un híbrido medio gris medio humano. No obstante, son conscientes de que no van a conseguirlo, que su particular forma de vida está a punto de concluir. El universo ha permitido que los grises hagan eso porque todos nosotros en el planeta Tierra nos encontramos profundamente involucrados con ellos desde que los marcianos llegaron a la Atlántida.

Hay, por lo menos, otras cinco razas extraterrestres que intervienen en este drama. Por ejemplo, otros seres dimensionales están tratando de asegurarse de que los grises no volverán a caer en el mismo error cometido en el pasado. De hecho, según Drunvalo, no hace mucho intentaron eliminarnos abriendo demasiado rápidamente el nivel de la cuarta dimensión. Si su intento hubiera tenido éxito, habríamos desaparecido.

El ascenso a otros niveles dimensionales debe hacerse de forma lenta y orgánica. Cuando los grises intentaron forzar dicho proceso, establecieron una red en torno de la Tierra, y abrieron una ventana dimensional. Esa ventana tenía la facultad de obrar en dos sentidos. Por tanto, y a fin de asegurarse de que los maestros iluminados de la Tierra no los detendrían, hicieron la ventana sumamente pequeña, y asimismo abrieron boquetes en la red que cubría todo el planeta. No obstante, utilizando la fuerza del amor, los maestros pudieron cerrar con luz las grietas existentes. Los grises permanecieron totalmente silenciosos durante tres meses.

Esto sucedió hace unos tres o cuatro años, y los grises comprendieron que habían perdido su última oportunidad. Se dieron cuenta de que nuestra consciencia humana estaba a punto de obtener el control sobre lo que podría denominarse el "sopor" del planeta. Esto fue lo que sucedió cuando aquella mujer de Perú alcanzó la consciencia crística, alzó la nave que había estado sepultada en la tierra y lanzó su hechizo sobre los grises. Cuando tal cosa sucedió ya no albergaron dudas de que quienes controlaríamos el planeta habríamos de ser nosotros y no ellos.

Con respecto a la rebelión de Lucifer hay un punto, al que ya anteriormente me referí, pero sobre el que quiero insistir, y es que el hecho de considerar que todo esto es bueno o malo, es algo que corresponde a nuestra limitada interpretación de las cosas. Nos encontramos inmersos en la tercera dimensión, y vivimos por tanto una consciencia de polaridad. Sin embargo, desde un nivel más elevado de existencia, todo esto no es más que un proceso orgánico que tiene un aspecto ambivalente, que puede ser tanto bueno como malo. Todo tiene su sentido, y está concebido para llevarnos a algún sitio.

1972 y La Explosión Solar que debía acabar con el planeta Tierra

Suzuki también estaba interesado en la actividad solar, y tenía un equipo de trabajo que vigilaba continuamente las incidencias que ocurrían en la superficie del Sol. Estaba al tanto de que en 1950 unos investigadores habían observado un fenómeno del que no había precedentes. Una espiral de luz procedente del Sol se había desplazado a gran velocidad hacia la Tierra.

De los cálculos que había llevado a efecto durante dieciocho años se podía deducir que entre los meses de agosto y noviembre de 1972, el nivel energético sería tal que se produciría una explosión en el Sol, cuya magnitud carecía de precedentes. Predijo que todavía habría otra en 1984, y que muy poco después de esta última se cambiaría la situación de nuestros polos.

Las producidas en esos primeros días de agosto se encuentran entre las más importantes de las registradas hasta ahora

Si las gentes de Sirio no hubieran intervenido, la explosión solar hubiera acabado definitivamente con nosotros. Hubiera exterminado toda la vida del planeta, hasta los microbios y elementos unicelulares marinos habrían desaparecido. Lo que en realidad había sucedido fue que el Sol estuvo a punto de expandirse en una inmensa red de vibraciones térmicas que pudo llegar a alcanzar la órbita de Júpiter, o sus cercanías. La vibración solar habría durado unos mil años, y después el Sol volvería a su tamaño normal. Si nosotros hubiéramos estado preparados para tal suceso, es decir, conscientemente preparados por encontrarnos en el nivel de la consciencia crística o a niveles superiores, hubiéramos podido sintonizar con ese nivel, y todo se hubiera convertido en una grata experiencia. Pero como habíamos caído en un estado de consciencia más bajo, debido a los acontecimientos de la Atlántida de hace 16,000 años, y no habíamos podido alcanzar la consciencia crística, el hecho cierto es que no nos encontrábamos preparados.

En la fecha en que tuvo lugar el fenómeno solar, vinieron a nuestro planeta 144,000 razas de otros niveles dimensionales, para asistir al acontecimiento.

Si, tras la explosión solar, pudieran quedar sobrevivientes en la Tierra, aunque solamente fuera una sola persona, los siriacos no hubieran recibido autorización; pero como se suponía que no habría ningún sobreviviente, recibieron su permiso. Lo primero que preguntó el comando galáctico a los de Sirio fue cuántos humanos podrían salvarse con su experimento. Esto era algo que no podían saber; no obstante respondieron que, como mínimo dos, y tal vez diez personas podrían sobrevivir. Una de las condiciones claves que se imponían para la concesión del permiso, era que, como mínimo, habría de salvarse una persona. Pero, de hecho, puesto que se trataba de un experimento que nunca se había intentado antes, los de Sirio no sabían cuánta gente podría salvarse.

En cuanto recibieron la necesaria autorización se pusieron inmediatamente manos a la obra, y en cuestión de treinta días lo tenían todo preparado. Lanzaron la inmensa nave con forma de puro fuera de la membrana de consciencia que rodea la Tierra, a una distancia de más de medio millón de kilómetros, y la situaron en un supertono más elevado, de forma que fuera invisible para nosotros. Colocaron también las ocho pequeñas aeronaves en los vértices de los ocho puntos tetraédricos, o sea, de los ocho vértices de la estrella tetraédrica que se encuentra alrededor de la Tierra. Hay una estrella tetraédrica inscrita en la Tierra, y otra mucho mayor a unos catorce mil kilómetros de la superficie terráquea. Los puntos de la estrella constituyen el sistema de chakras del planeta. Estos se colocaron en un supertono dimensional más alto que los terrestres. Después lanzaron, desde la nave nodriza, un chorro de rayos láser, de unas características desconocidas todavía para nosotros. Este rayo láser tenía unos dos decímetros de diámetro aproximadamente, y estaba formado por pequeños segmentos de luz digital de diferentes colores, que se movían a la velocidad de la luz. Este chorro de luz iba de un mundo dimensional a otro.

El chorro llegó al Polo Norte y dio en una de las pequeñas naves espaciales que se encontraba situada en ese vértice del tetraedro. Desde ahí, la inmensa cantidad de información contenida en el rayo láser fue trasladada a los tres rayos primarios —rojo, azul y verde— que fueron enviados, a su vez, a las tres naves siguientes. Estas repitieron el proceso y enviaron sus rayos a las otras tres, hasta que los rayos confluyeron en el Polo Sur. Desde este punto devolvieron toda la información acumulada y dispararon otro rayo hacia el centro de la Tierra. Desde este punto, y por refracción, la información salió en miles de millones de rayos luminosos infinitamente pequeños hacia todos los puntos del planeta. De este modo, todos los seres vivos de la Tierra, humanos y animales, quedaron conectados entre sí.

Además era necesario acelerar el proceso de nuestra evolución, de forma que pudiéramos llegar a un punto en el que fuera posible detener la barrera de fuego. Así, pues, establecieron un campo holográfico en torno a la Tierra y, después, crearon infinitos campos holográficos que situaron alrededor de cada ser humano y de cada animal existente en la Tierra. Hecho esto, empezaron a programar acontecimientos en estos campos holográficos. En los primeros meses no cambiaron nada, porque se limitaron a mantener el control. Después programaron nuestro cielo en un holograma, y dejaron que todo transcurriera como si no estuviera sucediendo nada anormal. Después empezaron a programar también una serie de acontecimientos en nuestras vidas, de forma que pudiéramos evolucionar lo más rápidamente posible. Al mismo tiempo, también nos estaban protegiendo de la avalancha ígnea.

Desde el verano de 1972 hasta el de 1974 estuvimos moviéndonos en una dirección totalmente nueva. Empezamos a acelerar nuestra evolución. Después, el proceso de evolución se intensificó realmente por encima de cualquier previsión. El experimento tuvo un éxito mayor de lo que se había pensado. En vez de las diez personas que, más o menos, se suponía podrían alcanzar un nivel de consciencia superior, lo alcanzaron más de mil quinientos millones de seres humanos. De esta manera, todo el planeta quedaba protegido de la corriente de fuego procedente del Sol.

La intervención siriaca también permitió que se completara la red sintética de consciencia crística. Sin esa red, no hubiera sido posible que nadie alcanzase el siguiente nivel de consciencia. La red quedó concluida el 4 de febrero de 1989.

Por lo general, cuando un planeta alcanza la consciencia crística, sólo un pequeño grupo de personas puede, inicialmente, sobrevivir y comprender la nueva realidad. Los demás permanecen en un nivel de consciencia más bajo, y sólo tras un periodo muy largo, el grupo inicial de iniciados puede empujar al resto, para que todo el planeta alcance el ansiado nivel de consciencia crística.

También existen diferentes planos de consciencia crística. Sus niveles en la cuarta dimensión son los supertonos décimo, undécimo y duodécimo. Por lo general, suele llevarle al planeta mucho tiempo poder evolucionar en estos planos. Los supertonos inferiores a la cuarta dimensión contienen el plano astral, al que vamos muchos de nosotros cuando dormimos, otro nivel al que accedemos muchos de nosotros al morir, y un lugar en el que podemos encontrar seres como hadas o espíritus arbóreos. Para alcanzar la consciencia crística es necesario llegar al décimo supertono de la cuarta dimensión. El planeta fue dirigido a uno de esos supertonos más elevados.

En un determinado momento, muy probablemente en el 2012, habremos saltado a las octavas universales, un acontecimiento del que no hay precedentes en toda la historia del universo.

EL GOBIERNO SECRETO

Se le llama Gobierno Secreto, Iluminados, Bilderbergers, Comisión Trilateral o Consejo de Relaciones Extranjeras, el nombre es lo de menos, el "gobierno secreto" está formado básicamente por los más ricos del mundo. Son unos dos mil, aproximadamente, y han venido controlando durante mucho tiempo a los gobiernos. Establecen quiénes han de ser elegidos, cuándo y dónde; dicen cuándo ha de producirse una guerra, y cuándo no. Controlan el sistema de abastecimientos del planeta, y cuándo ha de producirse una inflación o una deflación. Esta gente lo domina todo. Por supuesto que no pueden controlar a la naturaleza, pero dominan todo lo demás.

Entre 1900 y 1930, los grises establecieron contacto con esta gente, en algún punto del planeta. Evidentemente, este contacto tuvo que producirse antes de 1943, ya que en el Experimento Filadelfia se utilizó una información tecnológica que había sido recabada de los grises. Nikola Tesla, un físico que durante algún tiempo fue el director del Experimento Filadelfia, manifestó que había recibido información de los extraterrestres, aunque nadie le creyó en su momento.

Al principio, el gobierno secreto pensó que los grises eran gente buena, y por eso estableció un tratado con ellos. De hecho, llegaron a pensar que los grises eran lo mejor que les había podido pasar, una nueva fuente de poder sin límites. El tratado les dio a los grises el derecho a realizar experimentos en el planeta, a cambio de su tecnología. Una tecnología que ha sido precisamente la responsable de los increíbles progresos que hemos hecho.

En 1968, cuando David Suzuki predijo que pronto ocurriría un nuevo cambio de polos, y que tal acontecimiento destruiría cuanto había sobre el planeta, los miembros del gobierno secreto decidieron partir.

En 1970 establecieron una fusión entre la Unión Soviética y Estados Unidos. Lo que ha sucedido ahora, a medida que se ha dejado atrás la guerra fría, resulta inevitable debido a que hemos venido funcionando como un solo país durante mucho tiempo.

El gobierno secreto nunca compartió con el resto de la humanidad la tecnología recibida de los grises, sino que se la guardó para sí. De este modo han logrado unos avances tecnológicos que se nos hacen difíciles de creer. Durante mucho tiempo han dispuesto de platillos voladores, y de artefactos todavía más avanzados. Se calcula que aproximadamente cincuenta por ciento de los platillos voladores que se han detectado son suyos. No proceden del espacio, sino que son propiedad del gobierno secreto. Esta "organización" se apropió también de la tecnología de los soviéticos, de los norteamericanos y de los grises, y creó sus propios vehículos, para asegurarse de que podrían abandonar el planeta antes de que se produjese el cambio de polos. Empezaron a prepararse con mucha prisa; sabían que no disponían de mucho tiempo, como máximo unos catorce años, según los pronósticos de Suzuki.

Lo primero que hicieron fue construir una base en la Luna, utilizándola como un satélite para adentrarse en el espacio. En la cara oculta de nuestro satélite construyeron tres pequeñas ciudades tipo burbuja, en una de las cuales tuvieron un accidente en el que murió mucha gente. Hay informes que indican que se han realizado más de dos mil misiones secretas a la Luna.

Una vez que este gobierno secreto dispuso de material suficiente en la Luna, se lanzaron al espacio. Y ¿adónde creen que fueron? A Marte, naturalmente, al antiguo hogar de los grises. En Marte construyeron una ciudad subterránea extremadamente compleja, diseñada para albergarlos a ellos y algunas otras personas. Pero no a muchas más. Su mayor preocupación era salvarse ellos, sin preocuparse demasiado del resto. Al fin y al cabo, ése había sido siempre su estilo. Se habían convertido en seres muy parecidos a los grises, perdiendo gran parte de sus cuerpos emocionales. A su base de Marte llevaron cuanto creyeron que podrían necesitar.

Según afirma Al Bielek, que trabajó en el Proyecto Montauk (oficial-mente, Proyecto Phoenix):

Uno de los cometidos del Proyecto Phoenix, dentro de la utilización de los túneles del tiempo, era proporcionar apoyo logístico a las colonias de Marte. Estas colonias habían sido establecidas en los primeros años setenta. Aunque el viaje espacial a la Luna se hizo público en 1969, en realidad los alemanes ya habían estado allí en 1947, y en 1962 se realizó también una expedición conjunta ruso-norteamericana. Esta expedición llegó a Marte el 22 de mayo de 1962. La película *Alternative 3*, realizada por Anglia Television, y que se puede conseguir por canales no oficiales, describe detalladamente esta expedición. En ella se pueden ver las transmisiones de televisión enviadas desde Marte, referentes al viaje y a la llegada de la nave "Explorer". Existen bases en Marte desde finales de los sesenta o principios de los setenta.

En esa época no sólo no querían que nadie se enterase de lo que estaban haciendo, sino que tampoco deseaban que se les pudiera hacer competencia tecnológica. Cualquiera que estuviera trabajando en una tecnología muy desarrollada, se veía obligado, por unos medios u otros, a abandonar sus investigaciones. Si se resistían a ello, se les suprimía.

Alrededor de 1984 se concluyó la ciudad que el gobierno secreto tenía en Marte. Se encontraban muy satisfechos de haberlo conseguido. Y entonces, hace unos cuantos años —posiblemente en 1989, aunque

Drunvalo no está muy seguro de la fecha exacta— hicieron un descubrimiento espectacular. La Tierra no era el único planeta en el que se producían cambios de polaridad. Este fenómeno se daba en todos los planetas del sistema solar, incluido Marte.

Siete o nueve meses más tarde descubrieron también que tales cambios de polaridad conllevaban cambios de consciencia. Este hecho les dejó —como anteriormente les había sucedido a los grises— totalmente desvalidos, porque no podían hacer gran cosa al respecto. Se dieron cuenta de que la única forma posible de sobrevivir era por medio del amor y de la unidad de consciencia.

Esta era la misma situación a la que había tenido que enfrentarse la Atlántida, en la Tierra, 16,000 años antes, cuando los marcianos intentaron separarse del resto de la población terrestre, y continuar por su cuenta. Los miembros del gobierno secreto sabían ahora que no podrían sobrevivir en solitario.

Marte es un planeta que debe estar apartado de la curiosidad científica. Se ha producido una serie de cosas allí que no se quiere que se sepa.

Puesto que los miembros del gobierno secreto se encuentran en la línea de los grises, también se hallan muy carentes de emociones. No obstante, son sumamente inteligentes. Si pudieran descubrir por su cuenta alguna otra forma de sobrevivencia, seguro que lo harían; pero han aprendido de entidades muy superiores a los grises que si quieren sobrevivir han de unirse a todos nosotros.

Esto es lo que los seres superiores han pretendido desde el desastre de la Atlántida. No desean que los humanos sobrevivan a costa de los marcianos, o viceversa. Lo que ellos quieren es que esta gente logre salvarse y se vaya de allí. Lo que normalmente sucede

Drunvalo ignora qué podrá suceder cuando en una próxima ocasión se produzca un cambio de polaridad; posiblemente nadie lo sepa tampoco, porque lo que estamos haciendo es poco frecuente. Sin embargo, Toth y los otros maestros creen que nuestro futuro pasó a una nueva dimensión, y se producirá de manera mucho más suave, consciente y orgánica de lo usual.

El campo magnético de la Tierra es el que gobierna nuestra identidad, nuestros pensamientos y nuestra memoria. En ese sentido, nos comportamos de forma muy parecida a la de una computadora. Necesitamos un cierto tipo de campo magnético para procesar nuestros datos.

Es corriente que durante los días de plenilunio se registre un incremento de asesinatos y acciones violentas, debido a que la Luna produce una especie de burbuja en nuestro campo magnético. Esta minúscula burbuja es suficiente para poner en una situación muy peligrosa a las personas que sufren alteraciones emocionales.

A medida que se acerca el cambio de polaridad, las cosas empiezan a desequilibrarse y el campo magnético inicia una serie de fluctuaciones en un lapso muy corto (entre tres y seis meses). Es como si cada día hubiera luna llena, pero cada vez más grande y más brillante. La consecuencia de este fenómeno es que la gente empieza a sufrir graves trastornos emocionales. Esto produce una quiebra muy seria, tanto social como económicamente, ya que somos precisamente los humanos los que sostenemos estas estructuras. Por tanto, cuando el hombre pierde su autocontrol, todo se viene abajo.

Lo importante es que se mantenga unido el campo magnético.

Por lo general los cambios de polaridad y de dimensión son simultáneos. Cinco o seis horas antes de que se produzca el cambio de polos, tiene lugar un extraordinario fenómeno visual. La tercera y la cuarta dimensiones empiezan a interponerse. A medida que nos acercamos a la cuarta dimensión de consciencia, la tercera inicia un alejamiento progresivo.

En cuanto la red tridimensional comienza a resquebrajarse, los objetos desaparecen. Esta es una de las razones por las cuales aunque la historia de la vida en nuestro planeta tenga quinientos millones de años, no existe ninguna evidencia de ello. A fin de que puedan sobrevivir al cambio de polaridad es necesario que los objetos estén hechos de materiales como los que se emplearon en las pirámides y en la Esfinge, unos materiales que están en resonancia con la Tierra. Todo lo demás queda borrado del planeta.

A medida que desaparecen los objetos normales, surgen bruscamente los pertenecientes a la cuarta dimensión. Ante nuestros ojos aparecen colores y formas que nos resultan totalmente desconocidos.

Por lo general, y a fin de poder pasar conscientemente de la tercera a la cuarta dimensión, es necesario, crear un Merkaba, aunque en esta ocasión las cosas pueden ser un poco distintas. Según Drunvalo, hemos alcanzado un punto en el que mil quinientos millones de seres vivirán un cambio de consciencia, y los maestros están proyectando que todos o casi todos estos seres realicen ese cambio en la próxima dimensión. La gente puede conocer o acordarse de golpe del Merkaba, aunque no puedan recordar cómo lo hicieron.

De todos modos, aunque seamos capaces de mantener unido el campo magnético hasta el momento del cambio, es casi seguro que se producirá un periodo de tres días y medio durante el cual ese campo magnético se habrá ido por completo. Ahora bien, si se logra realizar un Merkaba, se puede disponer de un vehículo espaciotemporal en torno al cuerpo que, primero, remplazará el campo magnético que ha quedado

colapsado y, segundo, se podrá viajar de una dimensión a otra.

Tan pronto como el campo magnético se colapse, la Tierra desaparece para uno, y nos encontramos en el Gran Vacío. La duración de este "bar-do" es de tres días y medio. Después, la vida volverá a aparecer en el mundo de la cuarta dimensión.

Se encontrará a sí mismo en un mundo nuevo, cuyas características nunca se hubieran podido concebir. Seguro que usted ha estado en él muchas veces antes, pero su memoria no guarda ningún registro de eso. Usted será como un niño, que no tiene la menor idea de las formas, objetos y colores que le rodean.

Una similitud entre este mundo y el próximo es la Santa Trinidad, es decir, el padre, la madre y el hijo. A medida que se entra en este nuevo mundo, aunque usted no logre entender nada, será acogido por dos seres, un varón y una hembra, el padre y la madre. Mantendrá una relación amorosa muy estrecha con estos seres. Al entrar en la cuarta dimensión, necesitará aproximadamente dos años para crecer y madurar. Durante esta etapa de crecimiento, sus nuevos padres le ayudarán y le guiarán.

Aparecerá en la cuarta dimensión tal como es ahora aunque, muy probablemente, desnudo. Por lo general, las ropas desaparecen en el cambio dimensional. La estructura atómica de su cuerpo también habrá experimentado rotundos cambios. La masa atómica de su cuerpo se habrá convertido en energía. Los átomos se habrán separado unos de otros a distancias fenomenales. La mayor parte de su cuerpo será energía, será como un cuerpo luminoso. Recuerde que en este nuevo mundo usted creará su propia realidad, momento a momento, con sus propios pensamientos. La manifestación de las cosas se hace instantánea; por ejemplo, usted piensa en una naranja, y la naranja se hace realidad ante sus ojos, de forma que usted puede tocarla y comerla.

Por este motivo son tan importantes los pensamientos sobre la paz, la belleza, el amor, etcétera. Si en la cuarta dimensión se ve dominado por el miedo, esa realidad se creará y manifestará de forma inmediata, de manera que tendrá que enfrentarse a algo terrible, como puede ser un enemigo que trata de matarlo. En ese momento usted puede crear un arma y matar a su enemigo; pero en cuanto suceda tal cosa se verá de nuevo devuelto a la tercera dimensión, en la cual la relación entre causa y efecto es más lenta. En la cuarta dimensión es sumamente importante la calidad de los pensamientos. Por este motivo, Jesús insistía tanto en la pureza mental. El amor, la paz, la unidad, el comportarse bien con el prójimo, son acciones muy prácticas porque revierten sobre uno.

Todas estas cosas también son importantes en la tercera dimensión, aunque debido al tiempo que tarda en producirse la manifestación real, no nos damos cuenta de la relación existente entre causa y efecto. La tercera dimensión es un lugar apropiado para aprender a dominar las limitaciones y la consciencia de víctima. En ésta, la víctima definitivamente termina siendo la persona que, al no darse cuenta de que está creando su propia realidad, cree que las cosas simplemente le suceden.

31

CAPÍTULO II

LAS CAUSAS DE LA SEXUALIDAD DESDE QUE FUIMOS CREADOS COMO HUMANIDAD

Marzo-abril 2007

Hay Constituciones, corrientes de pensamiento, religiones y en fin, es la tendencia general el creer que toda mujer si es bella por fuera no puede serlo por dentro o viceversa.

Así, si un hombre es espiritual no puede tener dinero.

Con esta forma tan retrógrada de pensar, la generalidad de la humanidad sobre entiende que quien es espiritual no debe tocar dinero y disfrutar una sexualidad plena.

La humanidad tiene derecho a desarrollar su propia consciencia y en esto está la vida normal en todo.

SEXUALIDAD ¿Demonio o santidad?

Se dice que desde que los Nefilim crearon a la humanidad tuvieron que acordar con fuerzas subhumana para así poder crearlo. Dado que la materia corporal responde explícitamente a la inconsciencia y los instintos que es donde se da la ley de los fuertes sobre los débiles, lo cual hace valer a la violencia como base de la vida primitiva, también a la crueldad y la muerte. Es parte de la regla de la vida todo esto. Y desde luego, la "caja de Pandora", también quedó abierta y se refiere a todos los vicios de la humanidad.

Las fuerzas subhumana tenía la Misión de hacer de lo humanidad esclavos biológicos, seres básicamente ignorantes, dóciles y sobre todo "asexuados".

Lo fundamental es que permanecieran primitivos para no causarles problemas a los dioses, los gigantes llamados Nefilim.

Los dioses concedieron más de lo usual. Porque lo que básicamente se perseguía era mantener una

evolución estancada, es decir que la evolución biológica fuera muy lenta pero que no existiera la evolución como evolución de la consciencia.

Tal vez por principio la raza debía ser una raza de autómatas más que hijos de Dios, conscientes del Cosmos.



Gondwanalandia Lugar donde fue creada la Humanidad

Se dice que el reino subhumano es un submundo que se encuentra entre el reino animal y el humano. Y este reino tiene gran poder como fuerza del "mal". Todo lo cual fue impuesto sobre una inhumanidad naciente.

La sexualidad en sí no existía sólo la Vida asexual. Se discute cómo pudo ser ese estado, algunos opinan que fue porque los seres humanos no nacían de una matriz sino más bien eran incubados externamente, en máquinas especiales. También se explica que dentro de la sexualidad no se cuidaban conveniencias de cómo debía ser. Incluso se expresa que la forma arcaica de sexualidad para esta su humanidad se realizaba por el ano. Es algo que básicamente impera en el reino animal en general, según biólogos de antropología arcaica.

Otros discuten si se trataba de gigantes que aún se encontraban en mundos muy primitivos y cuya mente no tenía un verdadero desarrollo racional.

El caso es que en esta inocencia combinada con la ignorancia y el estado animal del subhumano su vida era *en especie* y además, como en muchas de las especies animales, tal vez no siempre se cuidaba la relación entre hombre y mujer sino que podía ser también entre seres del mismo sexo. Esto puede comprenderse por la naturaleza instintiva que no selecciona y entonces, las condiciones son propicias para que el reino subhumano se imponga como superior.

Las condiciones actualmente han cambiado de manera radical. Después de miles de años la humanidad descubrió la sexualidad MONOGÁMICA y según podrían explicar los biólogos de antropología, del sexo anal se pasó al sexo genital tal y como lo conocemos. Toda relación anal quedó sellada como una caja de Pandora que no debía de volver a abrirse. Porque de ser esclavos en el reino subhumano, pasamos a ser amos y comenzamos a evolucionar como evolución de la consciencia y no solamente permanecer pasivos en el mundo inconsciente.

Socialmente el homosexualismo ha quedado en el olvido, dentro del estatuto biológico de una raza humana como tal. Pero de todas maneras se sigue experimentando esa tendencia en muchos sectores de la humanidad y es algo que tenemos que respetar, y no necesariamente aceptar como parte de nuestra vida en cuanto seres pensantes que podemos decidir qué tipo de sexualidad deseamos.

Dentro de esta evolución como evolución de la consciencia se enseña una meditación sagrada llamada Merkaba. Esta meditación consta de cuatro fases, cada una de las cuales se da en diferente nivel de existencia.

4.- ESPIRITUAL	son las tres últimas respiraciones para la formación del Merkaba.
3.- MENTAL	son las respiraciones a la altura del corazón.
2.- EMOCIONAL	son las respiraciones a la altura del ombligo.
1.- FÍSICO	son las seis primeras respiraciones para limpiar los circuitos o energizar la estrella Tetraédrica.

Luego tenemos también que los *niveles de existencia* se manejan con la polaridad masculina (+) y femenina (-) compenetrados pero alternadas en su manifestación en los Reinos de la Naturaleza.

7.- DIVINIDAD	Andrógino (+ y-)
6.- DIOSES	+ (positivo)
5.- SÚPER HUMANOS	- (negativo)
4.- HUMANOS	+
3.-ANIMAL	-
2.-VEGETAL	+
1.-MINERAL	-

La creación de esta humanidad sería de tono más bien negativo (pasivo) que positivo (activa).

Había que hacer que el reino humano fuera de apariencia cósmica para cumplir con la regla de que tuviera algo interior, llámesele alma o espíritu. Pero la idea es que fueran una creación de poco valor, donde nuestros dioses, los Nefilim no tuvieran responsabilidad mayor.

Según se sabe se trataba más bien de una simple fábrica de clones o robot biológicos, un simple banco de órganos y, cómo diríamos en sociología, un banco de "fuerza de trabajo". Lo fundamental no es que tuviera el ser humano un desarrollo relacionado al Cosmos, se trataba más bien de *un experimento genético eventual* para qué ciertas criaturas humanas más o menos animalizadas fueran tratadas como esclavos y luego, tal vez, ser destruidos. Así que las criaturas resultado de este experimento biológico debían de quedar bastante primitivos.

33

Pero lo pasivo genera mayor poder de lo femenino.

Así que el lesbianismo no es básicamente un problema para los efectos posteriores entre las mujeres, y socialmente la humanidad en general. Pues ellas son parte de lo mismo. Es decir practican con este tipo de sexualidad una forma de darse placer cuando no hay hombres y los efectos psíquicos son de estimulación sexual que si bien si las perturban psicológicamente no las dañan tan severamente como cuando entra en juego el falo. Parece ser, de acuerdo a los estudios de sexología que es el falo y el semen con todos los fluidos que produce el contacto sexual del órgano masculino, lo que sí trae más repercusiones a nivel psicológico y afecta más directamente a la vida. Tal vez porque el pene es fuente creadora de vida.

En cuanto a lo que se refiere al sexo anal del hombre con la mujer, es una herencia que viene desde el tiempo arcaico de la relación sexual por el ano. Esto es lo que opinan serios investigadores. Basándose principalmente en los efectos psicológicos que experimenta una mujer acostumbrada al sexo anal como parte de su relación, a diferencia de la mujer que no lo prefiere y que se apega mucho a la relación sexual a través del placer vaginal.

Se discute si hay regresión o no con la práctica del sexo anal. Todo esto todavía se está investigando.

Por su parte, los "Ocultistas" y esoteristas explican que el "mal" es estimulado porque el Kundalini que es fuerza materio-psíquica ubicado en la base de la columna vertebral y que es percibido en cuarta dimensión, se convierte básicamente en deseo sexual. Este impulso es lo que pone en marcha la fuerza vital que mueve al individuo en todos los planos, tanto físico, emocional, mental y espiritual.

Cuando el deseo sexual es desatado, el amor a la vida y el amor de pareja queda más o menos fuera de control racional. Por eso el arte de una educación sexual consiste en desarrollar una voluntad capaz de controlarlo. No de eliminarlo, cómo fue lo más sencillo para nuestros padres los Nefilim.

Pero si está fuerza Kundalini se desata hacia *una regresión* donde se abra la caja de Pandora entonces el deseo sexual es un barril sin fondo.

La mitología ocultista en todas las culturas nos habla de la mujer-demonio en este nivel, la que es esclava de "la carne", fuente de pecado. El vicio sexual y el placer que la relación indiscriminada y meramente instintiva sin ningún sentido del Amor monogámico, se produce dentro del reino inconsciente. Lo que hemos llamado el mundo subhumano. Esta es *la mujer plutónica* en sentido degenerativo, según lo expresaría la ciencia astrológica.

La dualidad tiene sus intereses naturales en una lucha perpetua entre el "bien" y el "mal". Para los apegados a los modos de vida antiguos, la sexualidad indiscriminada es legal. Y así lo es incluso dentro del reino humano cuando como humanos y con una vida racional aún nuestra intimidad sexual queda ligada a relaciones sexuales con el mismo sexo. Hemos tenido que aprender a respetar esto sobre todo comprendiendo cuáles son sus raíces y como a través del tiempo todo esto esta evolucionando hasta encontrar una auténtica sexualidad. Porque lo fundamental es el amor de pareja que conduzca a la monogamia incluso entre personas del mismo sexo, que social y jurídicamente son protegidos, por lo menos esto son los eventos sociales jurídicos que más se han proclamado como parte del mundo civilizado humano. Poco a poco el ser humano va encontrando su senda y va descubriendo quién es y qué es lo que realmente desea.

Por eso la sexualidad es tan controvertida y requiere gran tolerancia y un respeto profundo en el desarrollo moral como base del despertar de la consciencia.

Todo es un desarrollo paulatino así como también en mundos superiores llamados súper mundos o reino de los dioses, existe ya no el razonar, sino el realmente PENSAR sin razonar. Porque allí es natural y comprensible el fluir con la Vida cósmica llamada Divinidad. Así es como se ha descubierto que realmente se puede ejercer la facultad de pensar, no necesariamente como facultad racional, o por lo menos no limitada a lo racional, sino como un fluir del pensamiento conectada a la realidad no sólo mental sino también emocional.

Nuestros dioses creadores se permitían experimentos genéticos con facilidad y sin mucho sentido. La humanidad naciente necesitaba cuerpos físicos fuertes pero estancados en una evolución como evolución de la consciencia. Como dijimos, lo fundamental era la línea de una evolución biológica, o sea, lo corporal era lo más importante. Todo estaba anclado bajo la reglas y el caos del reino subhumano.

La próstata es un órgano que guarda muchos secretos y todavía se está estudiando. El misterio apunta el hecho de que la penetración por el ano tanto en hombre como en mujer, durante la cúpula, produce placer e incluso orgasmo.

Otro de los grandes misterios de la sexualidad se encuentra en que *la experiencia misma como tal*, se mueve en *el mundo psíquico* más que en el mundo racional. Entendemos por **psíquico**, la vida misma de la mentalidad que escapa a la consciencia de vigilia, este *escape* o *fuga* hace que la experiencia del ser humano se mueva con un estado alterado de consciencia como en el estado del sueño o de las facultades paranormales. Por eso es que los sexólogos reconocen que la fuerza vital llamada Kundalini localizada en la base de la columna es lo que da lugar a la experiencia sexual biológica-psíquica en todo ser humano y en la mayoría de las criaturas vivientes particularmente del reino animal. El Universo entero y todos los reinos de la naturaleza participan de una vida sexual. Por eso mismo hablar de seres asexuados o de *castidad* es un objetivo de lo más escabroso o mejor dicho resbaloso. Nuestros dioses querían que nuestra humanidad fuera asexuada y estéril. Pero esto estaba en mayor o menor medida en contra de la naturaleza. Era como crear una naturaleza artificial, una serie de máquinas biológicas que en lo sucesivo pudieran prestar un servicio y luego hacerla desaparecer.

La realidad es que toda sexualidad puede y debe ser controlada pero no puede ser evitada, ignorada y mucho menos destruida. En otras palabras, *la fuerza vital corpóreo-psíquica se encuentra en todo ser humano que se considere un ser "vivo"*.

Una sexualidad sobre estimulada o descontrolada enteramente por el mundo del instinto subhumano o animal (como se le llama), nos convierte en seres peligrosos, sobre todo en lo que se refiere a una tremenda obsesión sexual que no encuentra satisfacción. Esta especie de ninfomanía se estimula cuando la actividad sexual en vez de subir la energía Kundalini por la columna vertebral abre la caja de Pandora y lanza al medio ambiente externo todo tipo de vicios.

La sexualidad no sólo es una experiencia biológica sino también mágica porque como dijimos participa de la vida psíquica. Todo esto la ubica dentro de la realidad multidimensional. Por lo menos mucha de la realidad biológica de la sexualidad se da dentro de la imaginación del ser humano. Y esto nos da una idea de todo lo que tenemos que aprender aún en lo que a la sexualidad se refiere ya que en estados alterados de consciencia se atraen entidades de cuarta dimensión o de sub dimensiones que pueden ser ángeles, pero también fuerzas asociadas al submundo.

Si el estudio de la ciencia sexual pudiera reducirse a la razón científica ya todos los problemas que tiene la humanidad en este sentido, se hubieran resuelto. Pero la unión externa implica a la vez una relación multidimensional por lo menos hasta cuarta dimensión donde también las emociones buscan unirse. Si no hay un control de nuestra imaginación y de nuestros hábitos en la forma de penetración del hombre hacia la mujer, las consecuencias pueden ser irreversibles y las tendencias a la locura insana pueden aflorar hasta donde la pasión expresa todos sus bemoles destructores o corruptores.

En la búsqueda de la realización interior y en la evolución de la consciencia la sexualidad juega un papel muy importante. Tenemos que sacar a esta experiencia de la naturaleza ciega y llevarla hacia el reino donde se imponen con orden las leyes de la vida. El sexo no sólo es un acto biológico y psíquico sino que

además se convierte en un acto sagrado cuando participa del **amor consciente**. Es un resorte que da principio a la evolución como evolución de la consciencia.

Son los extremos asexualidad o sexualidad física como vicio, lo que daña a la humanidad.

Dentro de esta y toda búsqueda interior y exterior de la vida humana aparece la relación entre líderes espirituales y los pueblos. Esto da pie a las religiones.

Todas las religiones fueron en su principio, verdaderas Órdenes Sagradas de sabiduría con maestros auténticos, verdaderos Magister.

Lamentablemente los Maestros Reales en todas las corrientes religiosas y esotéricas, en general, han sido conceptuados como mendigos o limosneros. Todo se debe al enorme retraso de nuestra humanidad en general.

Es importante que los Maestros auténticos sean protegidos socialmente y gocen de derechos jurídicos. Ya las universidades con sus sistemas racionales dan una protección a sus catedráticos. Y esto ya es un importante paso para el desarrollo de la humanidad.

Pero el trabajo de maestros dedicados a la investigación y la experiencia cósmica es de tal naturaleza que aún es difícil calificarlo como un trabajo *oficial*. Pero no quiere decir que esos Maestros no existan, solamente que su trabajo es bastante abstracto, de alta psicología y si es concreto muchas veces se insiste en la parte abstracta como símbolo de "insignificante".

Siempre que hay un grupo de maestros aparece una Jerarquía llamada espiritual. Y ésta es la oportunidad para maestros y discípulos de desempeñar sus respectivos papeles con dignidad. Si hubiera que manejar un elemento oficial en toda Jerarquía sería la de tener en cuenta la dignificación de la persona en sí, representado en todo buen Maestro, de acuerdo a las funciones que cada uno de ellos es llamado a cumplir.

LA JERARQUÍA Y EL ESLABÓN PERDIDO LLAMADO MAESTROS O INICIADOS REALES

Lunes 19 marzo 2007

Este mundo es de los que aún no tienen idea de lo que vale el Maestro-Maestra auténticos. Se habla de amor desinteresado pero no se respeta Jerarquía alguna.

No hay una Real Jerarquía, sólo el interés por sacar algo sagrado y poderoso de quien lo tenga. Lo que generalmente se desea es amar en interés de poder obtener los privilegios de que goza alguien que es reconocido o por lo menos, así parece. Es reconocido como Maestro-Maestra.

La mayoría sigue al Maestro Real cuando se ve que solamente él nos puede salvar de algo que desconocemos.

No interesa la Misión del Maestro y menos la realidad física en que viva. No se es consciente de los costos que un ser dedicado a la realidad multidimensional de la existencia o al Cosmos, tiene que enfrentar para permanecer con la humanidad. Somos aún niños y toda enseñanza auténtica tiende a ser deformada.

Pero cuando la Enseñanza es honestamente conocida, en verdad acaba con el "mal" que azota a los mundos y es cuando se entra en relación directa con estos Maestros verdaderos.

Con un Maestro-Maestra se vive en nuestra mente en continuo contacto con su mundo y su enseñanza hasta realizarlo, hasta asimilar algo de lo mucho que es.

Es algo muy parecido a lo que se requiere cuando amamos a nuestra pareja, cuando estamos enamorados de alguien, del mundo o de la humanidad. Todo es percibido sin amagues y podemos relacionar muy bien el mundo emocional con el mundo racional. Humanizamos la Presencia del Maestro y de la vida. Es entonces que se ama a alguien por siempre.

El Maestro-Maestra es como antimateria, alguien rechazado y temido por la humanidad, sin embargo, poderosamente necesitado como imprescindible.

Lo que debemos comprender es que el personaje que es un catedrático del Cosmos puede desaparecer de un lugar, pero en realidad nunca se va porque está unido a la humanidad por lazos de amor. Se queda en el centro del mundo, en silencio.

Hemos confundido lo que es el verdadero amor. Generalmente entendemos por *amor a la humanidad* un amor desinteresado e incondicional que todo lo da. Pero esto todavía se queda dentro de las fronteras de lo que se conoce como "amor místico" por la humanidad. Y se basa sobre todo, en una identificación de nuestro amor asimilada al dolor del mundo. O al placer-dolor.

Sin embargo, ya los pensadores y filósofos, incluso los moralistas explican que el *desinterés* puede encontrarse dentro de un *interés racional* y aún es un interés completamente realizado cuando goza de lo que tendremos que llamar AINTERÉS. Es decir, nos interesarnos en algo ya no sólo por sus formas, sino además, con una liga interior que nos despierta profundo interés por otro o por los demás. Este es un "interés" pero conservando la impersonalidad.

Todo esto viene a demostrar que definitivamente **no sirve el desinterés por algo**. El verdadero amor y

todo lo realizable, responde al interés, por lo menos por nosotros mismos. Es una ley de la sobrevivencia. *El egoísmo racional es lo que conduce al egoísmo místico universal.*

El destino de la humanidad no sólo depende de que nos interese por ella sino sobre todo de la consciencia de que *la humanidad necesita interesarse por sí misma para poder evolucionar como evolución de la consciencia.* Ya que **la consciencia es un fenómeno individual antes que colectivo.**

Pero además, si amamos desinteresadamente a alguien o a algo ¿dónde queda la pasión? Un amor sin pasión no es un amor consistente y fuerte. Un amor sin pasión puede llegar a ser tan "casto" que termina por convertirse en algo aburrido.

Hay que interesarnos por todo, interesarnos sin apegarnos.

Y si siguiendo a un guía espiritual nos interesa amarlo sin por eso razonar sino simplemente "amar por amar". Vamos a renunciar a muchas cosas del mundo pero nunca a lo que consideramos que nos PERTENECE. Lo que nos pertenece, no solamente es una posesión material o emocional sino mas bien, UN MODO DE VIDA, por esto lo consideramos auténticamente nuestro o como parte de nuestra vida. Por ejemplo, nuestro cuerpo, nuestro alimento cotidiano, el amor a nuestros semejantes y en fin nuestro modo de vida a que naturalmente respondemos de acuerdo a nuestro nivel de evolución consciente.

Así que cuando renunciamos a algo o a alguien no significa pretender asesinar aquello. No significa tratar de exterminarlo de nuestro mundo o incluso, intentar sacarlo del planeta. Hay que dejarlo existir tal como existe. Simplemente, nosotros ya no lo tocamos, lo dejamos en paz. Ya no es parte de nuestro mundo cotidiano.

Los discípulos generalmente se van a los extremos con una pasión descontrolada y lo hacen sin embargo, proclamando que se entregan sólo al bien. Esto es lo que los induce a terminar repudiando y luchando contra los aborrecimientos. Todo lo cual sólo fomenta el odio. Esos son lo que incluso terminan luchando contra aquello que amaban. Terminan, como los que quieren divorciarse, odiando lo que más amaron algún día. Y esos lazos siguen ligándolos a lo que aparentemente se supone, han renunciado y superado.

No es pues cuestión de *renunciar* sino de liberarse y quedar libres de todo, para entregarnos a un mundo propio que nace y convive con el Universo y la eternidad sin perturbarlo.

No es renunciar o pretender posesionarse de algo o de alguien, es que la mente alcanza el eterno presente.

No es retirarse, es retirarse sin retirarse.

No es no volver a tocar literalmente a alguien o a algo. Es que ya no existe para nosotros aquello que a otros les parece tan Real. Hemos descubierto la ilusión de los mundos fatuos. **Sólo es real y existe lo que en verdad existe en nuestra propia vida.** Así es como funciona el Universo

36

MERKABA

Lunes 19 más o 2007

MER: Cuerpo de luz en campo contrarrotatorio.

KA: Espíritu individual.

BA: Interpretación de la realidad percibida.

MERKABA: **no se trata de un vehículo de luz sino del cuerpo multidimensional que somos.**

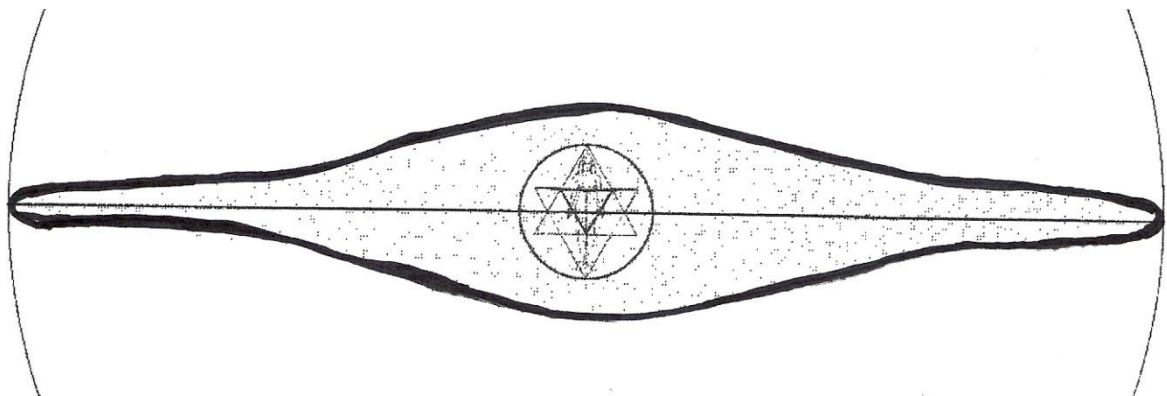

Campo Mer-Ka-Ba mide alrededor de 18 metros de diámetro

CAPÍTULO III

¿ASCENDIDOS O INMORTALES?

Martes 20 marzo 2007

Rebelión de Lucifer

Se confirma que los que ganan las guerras son los que escribe la historia. Así, de acuerdo a la tradición esotérica se habla de cuatro rebeliones de Lucifer que ha tenido lugar a lo largo de las humanidades en el Universo.

Lo que se cuenta es que Lucifer estaba destinado a perder ante Dios. Desde luego se trata de un dios religioso o dentro de una cosmovisión típicamente religiosa y más bien dogmática. Sin embargo, nadie ha visto a Dios y si lo ha visto no ha podido explicarlo, por lo menos no de forma completa. Lo que sí es claro es que más bien que tratarse de DIOS, de lo que se trata cuando se habla de nuestros Creadores o Padres celestiales, es de "dioses" y más concretamente: *Ascendidos* que viven en el "Reino de los Cielos". Ascendidos que por algún motivo extraño entran en lucha contra otros Ascendidos rebeldes que deciden permanecer en el mundo conservando su cuerpo físico. Y aunque no pueden dejar de ser del *Reino de los Cielos*, sin embargo pertenecen también al *Reino de la Tierra* y entonces, se proclama por parte de los Ascendidos de la luz, que esos inmortales con cuerpo físico han optado por separarse de Dios y negar la evolución de la consciencia que finalmente, se supone nos hace avanzar hacia los reinos multidimensionales de existencia superiores a la tercera dimensión.

Es entonces que se establece que Dios es propiedad del Reino de los Cielos, es decir, los "planos internos", donde viven los que han Ascendido, conserven o no su cuerpo físico.

Hay algo sagrado en todo este proceso de seres humanos que se convierten en seres súper humanos a veces conocidos como Santos o Santas. Pero también como Ascendidos o Ascendidas.

Lo que como humanidad tenemos que hacer es recuperar el sentido de imparcialidad para estudiar estos temas tan sacros. Sólo así podemos conservar un humanismo auténtico y entonces, considerar de qué trata aquello referente a que alguien que naturalmente es una porción de la vida misma, intenta separarse a sí mismo de toda otra vida en general y crear su propia "realidad separada"

Esto es algo que no solamente podrían intentar "los malos", sino también "los buenos".

Ascendidos con o sin cuerpo físico, todos son inmortales. Por lo menos así lo hacen notar los que conocen el camino hacia esos estados superiores de la vida SUPRANORMAL humana.

Incluso la lucha entre ángeles no caídos y ángeles "caídos" podría ser una guerra eterna. Y lo único consistente es la unidad de ambos reinos.

Viajar en el tiempo

De acuerdo a las investigaciones en diversos lugares del planeta, a través de la historia, se habla de máquinas para viajar a través del tiempo. Sea hacia el pasado o hacia el futuro.

Cuando el Maestro Drunvalo habla del MER-KA-BA, hace notar que cuando es manejado "sintéticamente" (materia externa) se crea una *máquina del tiempo*.

Ya Alberto Einstein reconocía que eso era factible y natural con la evolución de la tecnología.

Es normal que en mundos infinitos, en los trillones de civilizaciones del Universo, la evolución de la tecnología se dé.

Pero cuando esto se empieza a conocer en mundos aún primitivos, tendemos a temerles. De similar manera a como cuando un aborigen ve a un avión pasar por su territorio, se pone a especular una serie de ideas fuera de lugar. Se piensa que se trata necesariamente de "fuerzas del mal". Puede tratarse incluso de la rebelión de Lucifer o de una simple rebelión de un puñado de revolucionarios dentro de una nación poderosa.

Pero ya sabemos también que el Universo no se reduce a lo que conocemos como "Reino de los Cielos", lo cual, de acuerdo a los ocultistas, se está refiriendo a los planos internos, donde viven los Ascendidos con o sin cuerpo físico.

Que haya existido o exista en esta región del Universo un Ascendido considerado ángel caído debido a su carácter rebelde. Y otro grupo defendiendo el orden imperante que se considera el correcto. No significa que Dios esté enojado o contento con uno u otro bando. Porque Dios es mucho más que la penumbra a que corresponde nuestra región del Universo conocido.

Hace unos 65 000 años, la humanidad de esta Tierra se enteró que hace casi un millón de años existió un ángel rebelde llamado Lucifer y los marcianos de aquella época eran una civilización floreciente y se le adhirieron. Entonces, esos marcianos construyeron un complejo de pirámides sobre su planeta para que

fuese ese espacio la "máquina del tiempo" o Merkaba sintético.

Porque se puede tener un vehículo espacio-temporal o estructuras cuyo complejo hace la misma función de "máquina del tiempo".

Se puede construir, de acuerdo a los que saben, una máquina que viaje a gran velocidad en el espacio exterior y eso nos hace conscientes de otras dimensiones, si es que soportamos la experiencia. Es decir, **si contamos con los cuerpos adecuados** para percibir tales realidades correspondientes a dimensiones superiores de existencia.

Se trate, de acuerdo al lenguaje del Maestro Drunvalo Melchizedek, de "tonos" o "súper tonos", **podemos tener una diversidad de planos internos partiendo del cuerpo físico hacia el astral.** Pero también si consideramos al cuerpo físico como un *tono* y dentro de él una diversidad de *súper tonos* entonces tenemos al físico del astral, al físico del mental, físico del espiritual, etc... Si el *tono* en cuestión es el plano astral dentro de este podemos tener *súper tonos* como el cuerpo astral del astral, el cuerpo astral del mental, etc. Y si el *tono* es el mental entonces los *súper tonos* pueden ser el cuerpo mental del físico, mental del astral, mental del mental, mental del espiritual, etc... Incluso podemos hablar del físico del espiritual o el espiritual del espiritual, etc.

Las posibilidades de tonos son 13, asociados a las 12 notas musicales y su octava, la treceava nota.

Dentro de cada uno de estos *tonos* serán también doce *súper tonos*. De manera que tenemos básicamente 12 *tonos* y cada uno con doce *súper tonos*. Según el Maestro Drunvalo Melchizedek esto es todo el Universo conocido. En total **144 planos de existencia.**

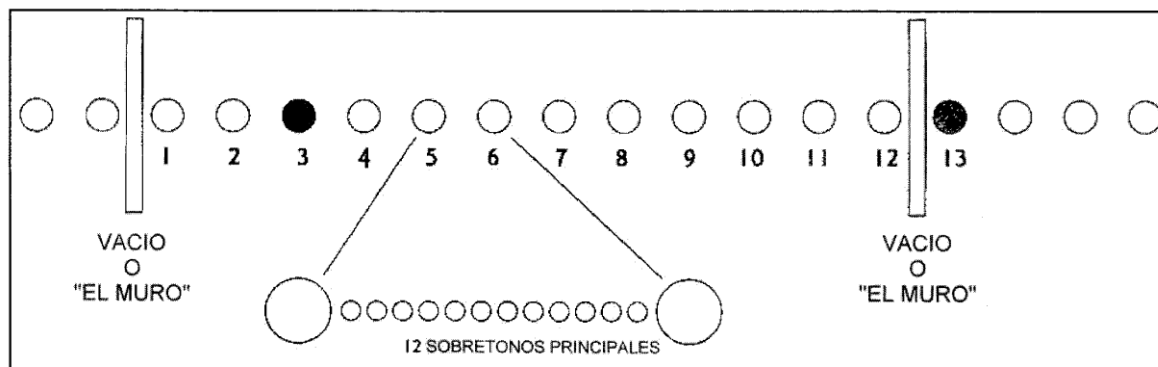

Como sea, sin el desarrollo de tales cuerpos interiores en relación a cada uno de estos tonos y súper tonos, **al ser humano le es imposible ir más allá en el espacio exterior de lo que sus cuerpos internos pueden soportar.** Si va más allá sin los cuerpos interiores adecuados tiende a perder la cordura, a volverse loco. Esta es básicamente la causa por la que ha habido accidentes en los viajes por el tiempo cuando no hay una preparación en el desarrollo interior del ser humano.

De todas maneras no tenemos desarrollados los doce cuerpos de súper tono, esa es otra de las diversidades en que vivimos los seres humanos. Aparentemente todos somos iguales pero algunos apenas tienen desarrollados unos pocos cuerpos interiores, por ejemplo el físico, emocional y mental. Otros alcanzan el espiritual y otros más, otros cuerpos más interiores. Pero cada cuerpo interior debe de seguir naciendo conforme evoluciona la consciencia. Es un largo proceso que requiere que sea aceptada la ciencia de la reencarnación como base del aprendizaje a través de miles de años hasta completar el desarrollo de doce cuerpos interiores.

De acuerdo al sentido común, es mejor permanecer con una vida usual y natural en el plano físico, aun cuando se continúe con el desarrollo de cuerpos interiores. Puesto que Dios está en el cielo, en la Tierra y en todo lugar. Por lo menos Este es el proceder de la vida. Pero **los hombres de ciencia han descubierto que la máquina del tiempo tiene relación con la ciencia de la meditación Merkaba y no han resistido la tentación de hacer experimentos prematuros al respecto.**

En otras palabras, la máquina es máquina y no suple la consciencia.

Cumplen su función como máquina, pero ALGUIEN tiene que manejar esa máquina. Sobre todo si se trata de una máquina del tiempo.

Por esto principalmente es que una máquina del tiempo es tan peligrosa cuando se carece de una preparación en el aspecto espiritual de la vida.

Es por esto que una máquina del tiempo externa es como una tecnología en manos de primitivos. Y entonces seguro, que ocurrirán accidentes al interior y al exterior del ser humano.

Nuestro cuerpo físico, sin embargo, en su diseño original estaba envuelto en una geometría sagrada que al movilizarse daba lugar a campos contrarrotatorios llamados: el Merkaba activado. Que no es otra cosa

que una máquina del tiempo natural y se le llama "Viviente" o de Consciencia. Porque nos contiene a nosotros mismos, pero *el cuerpo físico, por sí solo, es simplemente una máquina peligrosa*. Exactamente como un automóvil cuando es conducido por una persona ebria.

El cuerpo vale cuando existe una entidad viviente que lo ocupa. Lo mismo ocurre con un átomo, célula o mundo. El Universo entero es una gran célula viviente.

Todo cuerpo es VEHÍCULO que pueden dar albergue a un ser muy real, sobre todo **un ser que active su campo Merkaba para hacer a ese vehículo un vehículo vivo**. Entonces no existen, naturalmente, los vehículos sintéticos (tecnología materialista o materia muerta) sino que todo micro o macro organismo es un vehículo de la consciencia, que existe dentro de un tono o súper tono. Y toda partícula de vida se encuentra viajando tan lejos como es capaz.

Si se construye un vehículo Merkaba exterior tripulado por seres primitivos que no comprenden cómo manejarla, será un vehículo que no llegará muy lejos y el accidente en el exterior no será muy diferente al de un avión fuera de control que amenaza con caer en tierra. En esto consisten los accidentes en el tiempo-espacio.

La máquina del tiempo accidentada, lo primero que destruyen son varios niveles espacio-temporales a los que impacta y por supuesto produce serios accidentes a sus tripulantes, la mayoría de ellos irreversibles. De manera que el accidente es tanto exterior como interior y va la vida en ello. Afecta a diversos niveles dimensionales e incluso a los habitantes de esos niveles que son impactados.

Una bomba atómica, por ejemplo, afecta a un país, pero es difícil que su radiación exterminie un continente y menos aún, el planeta entero.

Los accidentes con máquinas Merkaba son lamentables, pero no afectan sino a los correspondientes niveles de materia y antimateria que manejan.

Y aunque en este mundo hay accidentes de aviones, sin embargo, se han convertido en una necesidad para nuestro modo de vida internacional y se siguen conservando las aerolíneas en todo el mundo. Así es en el Universo. No porque hay accidentes de grandes magnitudes debido a máquinas Merkaba mal tripuladas. Dejan de existir máquina del tiempo bien tripuladas.

Pero si un planeta como los marcianos son puestos ante máquinas Merkaba y nunca las habían visto en su vida. Esto sí es peligroso si no cuentan con una preparación apropiada. Si no es el tiempo en que debían conocerla.

Y se sabe que si bien no necesariamente todos, si muchos, han actuado como "monos primates" que se encontrarán de pronto, manejando un cohete espacial que se dirige a la luna o algún planeta de nuestro sistema solar.

Esta es la razón por la que se considera una desgracia el conocimiento de máquinas Merkaba llamadas sintéticas que ha hecho daño particularmente a nuestro sistema solar y a nuestro planeta.

Por eso tememos tanto a las máquinas Merkaba, porque las hemos visto estallar a un palmo de nuestras narices. Sin embargo, *esto no es motivo para "satanizar" a toda máquina Merkaba y a toda forma de tecnología en el Universo*. Hasta el punto de asegurar que no existen y que son cosas del "mal". Es absurdo afirmar que la tecnología es resultado solo del desarrollo propia del hemisferio izquierdo (masculino) del cerebro y que nada tiene del hemisferio derecho (femenino).

Porque en realidad no se pueden separar ambos hemisferio cerebrales.

Así como no se puede separar una máquina de sus tripulantes.

No se pueden separar la materia del espíritu ni el desarrollo interior del exterior. Son partes de la misma realidad. No todo es razonar, nos guste o no, gran parte de cada día en nuestra vida se llena con "el sentir".

Decir que los marcianos son puros cerebro izquierdo y por ello carecen de sentimientos, puede ser algo un tanto parcial. Porque así no funciona la vida.

Por otra parte, el amor no sólo es cosa de sentimiento y cerebro derecho. Porque el amor está en todo. Por eso **para amar de verdad se requiere desarrollar la consciencia** de tal manera, que ya no sólo se trata de amor sino de Amor-Sabiduría. Es decir, sabiduría (masculino) para amar (femenino) y amar (femenino) para ser sabio (masculino).

Cuando la Atlántida construyó su continente en forma de cerebro, en realidad estaba construyendo un Merkaba sintético.

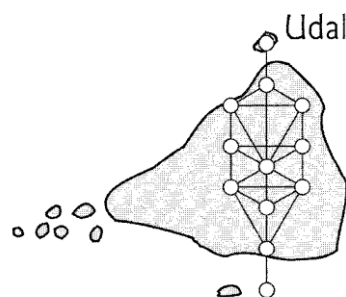

El Árbol de la Vida en La Atlántida

En medio, entre el hemisferio derecho y el izquierdo, se encontraba un gran muro que representaba al cuerpo calloso. Este muro infranqueable sólo podía ser traspasado por los elegidos. Y sirve para definir la naturaleza del hemisferio derecho con respecto al izquierdo *pero también, puede frenar la evolución de tal manera que la consciencia queda encasillada exteriormente sin que el hemisferio derecho (femenino) y el izquierdo (masculino), puedan entrelazarse.* El que no haya habido una evolución en la cantidad de personas que pudieran atravesar este cuerpo calloso de la Atlántida es muy posible que haya sido uno de los factores de los que provocaron el hundimiento de la Atlántida. Aunado a los errores de los marcianos y sus experimentos con Merkaba sintéticos en nuestro planeta hace unos 65 000 años.

El Merkaba sintético es excelente si estuviéramos en una región avanzada del Universo. Sería tan común y tan emocionante cómo el viajar en un cohete espacial.

De todas maneras se está llegando a comprender que si la Atlántida hubiera contado con una Jerarquía espiritual exteriorizada su diseño sería más adecuado para entrelazar ambos hemisferio cerebrales.

Parece ser entonces, que la guerra no sólo es entre Lucifer y la humanidad sino concretamente entre marcianos-masculino y terrícolas-femenino. Fue una época muy amarga para la humanidad hasta el punto en que la hemos conservado dentro de nuestros libros sagrados.

Esa vieja lucha aún tiene raíces mucho más antiguas, desde la guerra entre el gigante Nefilim llamado Enlil (Jefe de los Nefilim en la Tierra) y su hermano menor Enki (que significa Serpiente y fue quien dio a Adán y Eva del Árbol del Conocimiento para que dejara la inocencia del enclaustramiento hacia el estado asexual y al solo hemisferio femenino, principalmente).

Además ha continuado como la lucha de los Nefilim inmortales por naturaleza (un Nefilim, se dice que vive alrededor de 360,000 años Tierra), pero que para los humanos sería un estado muy adelantado a su nivel de evolución y por eso se ha ocultado el Árbol de la inmortalidad, de acuerdo a la Biblia. Toda esta historia se ha conservado en forma de leyendas mitológicas o alegorías. Se ha pensado incluso que son meros símbolos. Sin embargo, algunas se han extremado hasta convertirse en tabús. Tal es el caso de la enseñanza relacionada a la vida *asexual* del ser humano que no estaba diseñado en su origen para tener progenie. Todo esto combinado al repudio hacia el mundo físico como un signo de vida mortal y peleado o separado del mundo "espiritual", tomado a priori como signo de inmortalidad.

Esto ha sido resultado, como ya dijimos, de la continua lucha entre Ascendidos con cuerpo físico y Ascendidos sin cuerpo físico. Cuando que en realidad todo se encuentra dentro de la unidad físico-espiritual. La cual no pretende separarlos y mucho menos llamar al físico "el mal" y al espiritual "el bien". **No hay intención alguna en la vida, ni científica ni religiosamente, de separar lo masculino de lo femenino. Incluso la castidad va poderosamente ligada a la sexualidad activa.** Como un modo de autocontrol de nuestras propias pasiones para sublimarlas y transmutarlas en experiencias psíquicas poderosas y saludables.

El reino subhumano estaba comenzando a ser simplemente cosa del pasado cuando en la naciente Atlántida aparecieron los marcianos con sus fracasos en los experimentos de Merkaba sintéticos provocando grandes grietas en el tiempo-espacio y liberando a muchas de estas huestes de demonios que no dejaron de asediar a la humanidad por muchos años. Los Ascendidos ayudaron, en la medida de sus posibilidades a restaurar estas heridas, pero fueron tan graves que aún en pleno siglo veinte no llegaron a curarse del todo.

Otros de los estratagemas de nuestros mayores llamados Ascendidos, en su guerra interminable ha sido la de considerar a su enemigo como dominado por los demonios del reino subhumano. Es evidente que el mundo de la Ascensión es todavía un escalón más en el largo sendero hacia mayores súper tonos.

El Ascendido es lo que se conoce como el Hijo primogénito de Dios. Y sin embargo aún sigue evolucionando en los niveles del ser y de la consciencia.

Es natural que si en un planeta se crea un Merkaba sintético estructural complejo, por medio de

pirámides y se hace una máquina del tiempo sin que haya conocimiento suficiente como para que personas preparadas la tripulen. Subsisten los peligros que implica el formar un campo Merkaba que conlleva el elevar frecuencias vibratorias en el ser humano, al activar dicho Merkaba sintético. Es por esto que muchos de ellos enloquecen. Tal como la física cuántica demuestra que alguien que viajara en una nave espacial, a una velocidad mayor que la Luz (300 000 kilómetros por segundo) de acuerdo a la fórmula de física de Albert Einstein, estaría fuera de la realidad tal y como la conocemos.

Si este Merkaba sintético abarca incluso al planeta entero. Por el hecho de ser sintético y no un Merkaba VIVO, -es decir por seres conscientes de lo que se trata-, provocará que sus habitantes empiecen a enloquecer. Y si el experimento es interrumpido a menos de la mitad, las grietas en el tiempo pondrán a la humanidad bajo el abismo del reino subhumano. Esto es lo que ha dejado a muchos mundos en ruinas tal como puede hacerlo una guerra nuclear, donde la radiación provoca tal desequilibrio de la naturaleza que afecta irreversiblemente toda la ecología del planeta.

Esto puede haber pasado en Marte y todo porque los primitivos se volvieron poderosos y activaron el Merkaba sintético de manera irresponsable.

Por otra parte, es posible que algunos avanzados Iniciados del planeta hayan preferido dejar sus cuerpos físicos Ascendiéndolos para integrarse a súper tonos superiores a la tercera dimensión. Ellos activan su Merkaba para pasar a cuarta dimensión y a las siguientes. De esta forma pueden a Ascender desintegrando o sublimando voluntariamente su cuerpo físico. El problema es que el resto de la humanidad queda fuera de su alcance. Y en esta orfandad el plan de vida y preparación para que cada ser humano desarrolle su Merkaba de manera integral puede más o menos frustrarse. El plan puede convertirse en extremo y entonces pretender desechar al planeta entero en su tercera dimensión y prácticamente, obligar a la humanidad a Ascender colectivamente antes de tiempo, es decir sin contar con el desarrollo completo de sus cuerpos internos.

El activar el Merkaba no necesariamente significa que todo ser humano va a Ascender y dejar la tercera dimensión. El Merkaba en sí mismo es la vestidura sagrada de la vida física, una vida sublimada e integrada a la espiritualidad de la materia como tal.

El dejar o no la tercera dimensión es una facultad que se maneja en Universos superiores sin necesidad de por eso perder la tercera dimensión que también cumple su función dentro de la unidad integral de los 13 súper tonos.

Además, sabemos poco de lo que pasó con la civilización marciana. Quizás algunos pocos lograron mantenerse con Merkaba vivos y luego formar verdaderas naciones cósmicas. Tal vez una rama de ellos fue la que se degeneró, tal vez todos.

Recordemos que hay regiones en la Tierra donde todavía existe el pillaje a gran escala y como simples bandidos, grupos de humanos abusan de otros.

Así se habla de que los marcianos aún en la actualidad pretenden mejorar su genética ya degenerada corporalmente hablando, tomando humanos y sacrificándolos como se hace con simples primates.

También aquí en la Tierra contamos con naciones poderosas cuya base de poder está en cultivar el arte de aplastar a las naciones más débiles y negociarlas cómo se hace con un simple botín.

Y aunque haya este tipo de mafias muy difundidas en el pináculo de grandes imperios transnacionales, esto sin embargo, no significa que toda la humanidad participe y de su consentimiento para este tipo de dictadura.

Y si vamos a hablar de cuál es la sangre que corre por las venas de los seres humanos, tenemos en primer lugar que reconocer la sangre de la combinación Nefilim-primates, la sangre Siriana (que se dice son nuestros Padres Creadores), también tenemos sangre marciana, hebrea y de todas las razas nacidas aquí o venidas del espacio exterior.

CAPÍTULO IV

LAS AVENENCIAS Y DESAVENENCIAS EN TORNO AL MERKABA Y LA RED DE CONSCIENCIA CRÍSTICA PLANETARIA

Miércoles 21 marzo 2007

La espiral Fibonacci parte básicamente de la Trinidad o sea: 1, 2, 3, 5, 8, 13, 21 etc... En cambio, la espiral logarítmica de Proporción Áurea para calcular la secuencia completa, sólo necesita partir de 2, la actualidad.

En la naturaleza, la consciencia humana percibe al Universo con el Ternario: *Tiempo, Espacio y Espíritu*. Y el Cuaternario es: *Tiempo, Espacio, Espíritu y Materia* (ver la obra de Drunvalo Melchizedek, El Antiguo Secreto de la Flor de la Vida, Volumen 1 pág. 55 y 56).

En 1995 y 1996, el gobierno secreto (es el gobierno internacional de los más potentados en el planeta que dirigen los destinos materiales de la humanidad de una manera perversa y sin conocimiento oficial de que esto sea así, por parte de los pueblos del mundo) *explotó sus bombas atómicas en una área cerca de las Islas Morea, parte de las islas Taitiianas francesas*. Francia, junto con otros varios países, colocó bombas dentro de un lugar sagrado físico del cuerpo de la Madre Tierra (su Perineo). Se trataba de una "violación impetuosa". Eran bombas que no destruyen estructuras sino sólo lo que esté vivo en esa región (obra citada pág. 83).

Bien puede pensarse que fueron los inmortales terrestres quienes pudieron haberse dicho: "Bien, abusemos de la madre Tierra y divirtámonos". Entonces dieron la Orden al gobierno secreto para que concretara este plan perverso. Pero la realidad que debemos considerar es que si a todos ellos les gustaba la tecnología y "lo sintético", o bien, no todos estos seres pueden ser del bando de los perversos. Puede haber mortales o inmortales terrestres que desde hace miles de años estuvieron, de una forma madura, de acuerdo en que se construyera **La Red de Consciencia Crística Planetaria** de una manera **sintética**.

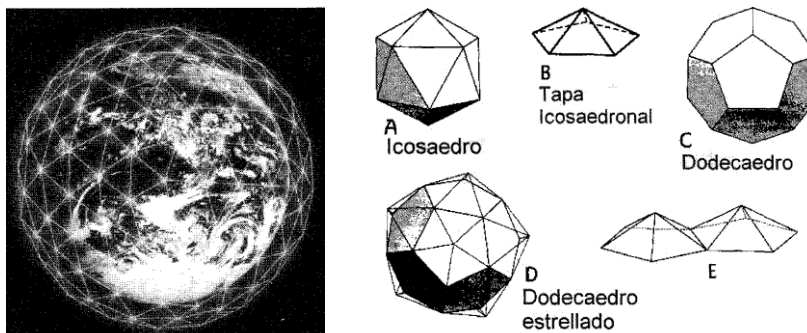

Red de Consciencia Crística Planetaria Sintética a unos 90 Km de la superficie terráquea

En efecto, se cuenta que hace miles de años, por lo menos 13,000 años antes de nuestra era, el Maestro Thoth y otros dos Maestros avanzados quedaron a cargo de la construcción de **La Red de Consciencia Crística Planetaria SINTÉTICA**. Como un recurso válido a fin de darle una posibilidad a la humanidad del siglo veinte, cuando la red estuviese completada, de elevarse al *tercer nivel de consciencia* que es el súper humano y corresponde al estado Crístico. Lo cual los pone en la puerta de la Ascensión. Por lo menos se esperaba que en el siglo veinte se formarían grupos fuertes de humanos que alcanzaran con ayuda de esta red el estado Crístico. Y aunque se construyó de manera sintética **funciona solamente si existen seres que puedan tripularla como si se tratara de una enorme nave espacial** que rodeara a todo el planeta abarcándolo. Esto no sería exactamente una máquina del tiempo sino solamente el recuperar una red que de todas maneras ha existido en diversas épocas de la evolución humana pero que ahora se permitía fuese de manera sintética, es decir, con elementos materiales participantes de la tecnología exterior. Tal es el caso de templos y lugares geomagnéticos sagrados.

La humanidad después de los accidentes con los Merkaba sintéticos provocados por los marcianos que querían someter a la humanidad, había perdido posibilidades de salvarse como raza humana y la única posibilidad que se encontró en el concilio galáctico fue el formar una *Red de Consciencia Crística Planetaria sintética*. Como un recurso de lo que tanto se había negado, a saber la tecnología que se consideraba como fuente del "mal". Y que era manejada principalmente por Ascendidos con cuerpo físico a los que se les conocía como *inmortales*.

Pero en vista de la urgencia se olvidaron viejos conflictos y el reino de la Tierra y del Cielo trabajaron en conjunto con el fin de salvar a la humanidad que había perdido toda otra posibilidad. Esta fue la única posibilidad que se encontró para tratar de salvar a la humanidad de su exterminación total. Y consistía como dijimos, en la formación de la Red.

Thoth y los Grandes Maestros egipcios simpatizaban en este trabajo con lo que desde hace miles de años se había tachado de Luciferino. Todo con tal de ayudar a la humanidad.

Así que en pleno siglo veinte cuando la Red de Consciencia Crística Planetaria sintética estaba a punto de terminarse o tal vez ya se había terminado, agentes del gobierno secreto hicieron explotar sus bombas atómicas en el área cerca de las islas Morea a fin de desestabilizar a la Red entera. Se supone que esto estimuló la actividad sexual de la humanidad sobre todo en las mujeres y dio pauta a enfermedades relacionadas a la sexualidad como es el caso del llamado SIDA.

Por otra parte, se cuenta que una mujer fue la primera que logró la Ascensión a través de la Red de Consciencia Crística Planetaria. Y después muchos otros la han seguido cuando ya hemos llegado a los

inicios del siglo veintiuno. Esos seres Ascendidos se han anclado como nodos vivientes, a la gran Red Crística. Con todo lo cual, esta red se puede considerar que solamente en lo exterior es sintética pero en su realización es por derecho propio, una Red Viva.

El meditar en la Red de Consciencia Crística Planetaria permite a los Iniciados integrarse mejor no sólo a su entorno inmediato sino a sus aspiraciones espirituales e interiores. El experimento está funcionando.

La humanidad se está superando a una velocidad supersónica desde el tiempo del fracaso de los Merkaba sintéticos marcianos sobre terreno atlante, continente que ya un poco antes del inicio de estos experimentos, había ya sido diezmado cuando alrededor de los 13 000 a 16 000 años, en la orilla este del continente Atlante (lo que ahora es Estados Unidos), chocaron partes de un enorme cometa que pasó muy cerca de la Tierra. Todo lo cual aceleró, se dice, el hundimiento de la Atlántida.

Fue por causa de este choque del cometa que los Marcianos terrícolas y los Atlantes Lemures se divorciaron y decidió a los primeros, a retomar su antiquísima senda de crear Merkaba sintéticos. Hacía poco menos de un millo de años que, se dice Marte era un planeta floreciente con mucha vegetación. Hasta que poco mas de unos cincuenta mil años, sus antecesores habían iniciado estos enormes Merkaba sintéticos en Marte que le permitieron viajar a la tierra.

Las entidades del submundo es lo que vulgarmente se conoce como "demonios" y como son entidades psíquicas (inferiores) requieren de un cuerpo físico para sobrevivir. Esta fue la razón por la que cuando pasaron por las fisuras rasgadas por el Merkaba sintético que apenas estaba en sus fases primarias y se intentó parar, esas entidades estaban descontroladas y tenían mucho miedo buscando cuerpos donde habitar.

De todas maneras si este experimento de Merkaba sintéticos hubiese continuado hasta el final tal vez hubiera creado una puerta dimensional que cambiaría el destino de la humanidad impreparada. Tal vez hubiera crecido el número de locos forzados a una Ascensión prematura. O quizás la Ascensión planetaria entera hubiera llegado, exterminando la tercera dimensión del planeta, por lo menos.

Lamentablemente los sueños ideáticos persisten, aún en la actualidad, donde se intentan imponer a la humanidad entera, tanto Merkabas sintéticos como Merkabas corporales, manejados de manera poco científica.

A principios del siglo veintiuno se reconoce tanto por los medios científicos como por los medios místicos que *la energía del planeta ha sido acelerada debido a la Presencia de Materia cuántica superior como por ejemplo, el cinturón fotónico.* Todo lo cual se profetiza que iba a hacer que la Tierra se moviera en su eje 90 grados o quizás 180 grados. Son movimientos cíclicos que se dan en por lo menos cada 13000 años o cada 25 920 años.

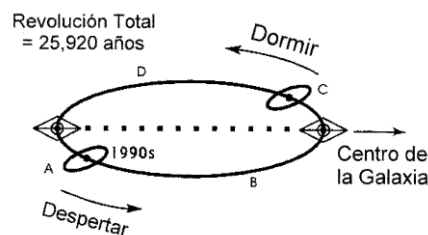

Se habla de que el cambio de los polos no es algo que sucediera cada varios millones de años sino cíclicamente en estos periodos mencionados. Esto es lo que realmente se estaba temiendo y es lo que ha movido a muchos grandes Maestros a tratar de enseñar a la humanidad a que Ascienda de tercera cuarta dimensión para que pueda sobrevivir por sí misma a las catástrofes, ya sea dejando su cuerpo físico o conservándolo. Es un destino que no podemos evadir en la evolución de la consciencia.

Este es el motivo fundamental por la que se ha considerado que la humanidad está lista para entender su verdadera historia desde hace más de 200,000 años. Comprender que ya se ha experimentado con Merkabas sintéticos y que el Merkaba VIVO es un derecho que tiene para reencontrarse en el diseño original que como ser cósmico y humano le corresponde.

La meditación Merkaba sirve a este fin: o sea, activar el campo Merkaba para que todo cambio exterior no afecte interiormente a la persona que ha logrado activarlo.

La meditación Merkaba enseñada por el Maestro Drunvalo Melchizedek dura alrededor de 12 a 15 minutos y activa momentáneamente el campo Merkaba. Pero en el transcurso del día este campo empieza a olvidarse y entonces cada día debe practicarse la meditación Merkaba hasta que después de años de practicarla, el Merkaba se vaya estabilizando dado lugar al campo electromagnético que forma alrededor del cuerpo físico y que mide un diámetro aproximado de 18 metros. Cuando se estabiliza la meditación Merkaba ya sirve para mantenerlo activo. Es tan poderoso este campo Merkaba viviente que protege al ser humano de

todo ataque psíquico y cambia su destino a nivel físico en muchas áreas de su vida. La base de su activación y sustentación es el amor.

Muchas personas tienen miedo a la evolución, a entregarse a un proyecto espiritual de vida sin embargo, la práctica de la meditación Merkaba cuando se ha comprendido bien no es peligrosa para ningún ser humano por el contrario, equilibra y nos devuelve al plan original que ha existido siempre para la humanidad, al destino único que tiene. Pero lo más importante para que un Merkaba sea VIVIENTE, es que **el amor está en la base y eje de toda la meditación**. Sin amor nada es posible.

Todos conocemos que cada ser humano de acuerdo a enseñanzas sagradas fue dotado de libre albedrío. Por esto, la idea de salvar a otros no es una imposición que se le da la humanidad sino una oportunidad por amor fraternal. No debe de ser un pretexto para evadir enfrentar nuestras faltas en el desarrollo de nuestra consciencia. Toda criatura viviente, no obstante, tiene derecho a desarrollar su propia consciencia.

También los hermanos mayores tienen derecho a ejercer su autoridad sobre la humanidad en general cuidándolos de que no se hagan daño o dañen a otros. Pero esto no significa que la humanidad somos hermanos menores pasivos y mucho menos esclavos o juguetes que sirvan de experimentos genéticos o de otro tipo, a fuerzas extrañas.

El despertar empieza con el conocimiento de hechos para los que tenemos que estar preparados. Hechos que tienen que ser reconocidos por el mundo científico así como por el místico. Por ejemplo, el Merkaba sintético que fue el experimento fallido de hace unos 14000 años hecho por marcianos terrícolas quedó fuera de control y es un aparato físico que se encuentra, físicamente, abajo del mar, en el llamado triángulo de las Bermudas, en el océano atlántico. Allí sobresale del mar el vértice del tetraedro estacionario (el físico).

Un Merkaba se forma con figuras geométricas.

El Merkaba del cuerpo humano se activa a partir de que el ser humano se encuentra dentro de un tetraedro doble (dos triángulos equiláteros encontrados y entrelazados) que forma **una estrella de David en tercera dimensión**.

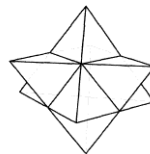

Estrella Tetraédrica

En realidad se trata de tres estrellas tetraédricas ENSAMBLADAS. El tetraedro físico permanece estacionario, nunca se mueve, es como nuestro cuerpo físico. Pero fusionado en el tetraedro físico dentro del cual nos encontramos como cuerpo físico, se encuentra otro tetraedro gemelo que está hecha de energía o Materia Emocional y otro más que está hecho de mente. Así que todo cuerpo humano básicamente tiene tres estrellas Tetraédricas idénticas, ocupando el mismo espacio. El físico siempre permanece estacionario mientras que el Emocional se mueve en el sentido de las manecillas del reloj al mismo tiempo que el tetraedro Mental se mueve en sentido contrario a las manecillas del reloj, siempre teniendo a la columna vertebral como eje de las tres estrellas Tetraédricas.

Por otra parte, cuando se construye un MER-KA-BA no sólo se usa un tetraedro sintético (o estrella Tetraédrica), sino que se pueden usar diversos cuerpos geométricos que son la base de la creación del Universo y en cuanto al tetraedro que sobresale en el triángulo de las Bermudas es el vértice del tetraedro estacionario. El problema con este tetraedro es que distorsiona el espacio y el tiempo cuando el tetraedro masculino (mental) en vez de girar como debe, en el sentido contrario a las manecillas del reloj, gira en el sentido de las manecillas del reloj. Y así se abre un "túnel del tiempo" que permite contactos indeseables con el reino subhumano o simplemente el mundo psíquico o multidimensional de existencia, pero fuera de control. Los que saben del tema aseguran que ese tetraedro girando en sentido indeseable es lo que provoca las guerras y en general todo tipo de problemas maritales entre los seres humanos.

Por eso es que los que conocen de los ritmos y los momentos en que puede corregirse o activarse un Merkaba sintético (porque no puede activarse en cualquier momento sino sólo en ciertos años), esperan con ansia el 2013 para intentar corregir completamente ese viejo tetraedro del Merkaba sintético que tiene más de 12000 años.

Los que han estudiado el suceder de los mundos conocen que cuando un mundo es Ascendido y abandona su tercera dimensión dejando que se degenera y se pierda a fin de que toda esa humanidad experimente un salto cuántico hacia la cuarta dimensión siguiente, se viven tres días y medio de "oscuridad". Lo cual puede realizarse o impulsarse por quienes así lo desean justo después de la precesión equinoccial que ocurre cada 25 920 años o por lo menos la que ocurre cada 13 000 años aproximadamente. Porque los ciclos de nuestro sistema solar tienen sus propios ritmos en relación a nuestro Sol central: Alcione y el centro de la galaxia.

Esta precesión equinoccial relacionado a esto, es la que también marca el cambio de los polos en la Tierra y por lo tanto, el colapso de todas las redes magnéticas que hay alrededor de la Tierra.

Debemos saber o recordar que **toda especie de seres vivos, en todos los reinos de la naturaleza, por el hecho de estar "vivos", responden a una red que tiene una forma geométrica y se encuentra alrededor del planeta** como una memoria en desarrollo, que va guardando todo lo que experimenta una especie o raza sobre el planeta Tierra mientras exista. Así los árboles consisten en especies de árboles que dan lugar a una red alrededor de la Tierra a la que cada cual en su especie particular, responden. También los minerales, y por supuesto, los animales. Cada especie animal tiene una red de consciencia alrededor de la Tierra a la cual exclusivamente ellos responden. Y lo que sucede a uno de esa especie en un lado del planeta afecta interiormente por lazos psíquicos (en realidad desde el punto de vista científico son carreteras obvias, electromagnéticas), afecta al que se encuentre del otro lado del planeta y que sea de la misma especie. Por eso la raza humana en particular, se encuentra regida por una red electromagnética que rodea a la Tierra entera. Esta red actualmente se dice que responde al segundo nivel de consciencia llamado el nivel humano. Todo ser humano normal responde a esa red y lo que hace cada ser humano afecta a nivel psíquico y mental al resto de la humanidad. Con la formación de **La Red de Consciencia Crística Planetaria sintética** se acelera la manifestación del tercer nivel de consciencia: EL CRÍSTICO, y éste campo magnético, le permite a la humanidad, despertar el estado de consciencia Crístico en sí mismo, por supuesto, si se conecta a dicha red Crística sintética, principalmente, por medio de poner alrededor de su campo MERKABA de más de 18 metros de diámetro, a una réplica idéntica de la red de consciencia Crística que se encuentra alrededor del planeta a unos 90 kms de la superficie terrestre, alrededor de todo el planeta..

Cuando ocurre el cambio de polos se colapsan todas las redes del planeta lo cual produce la pérdida de memoria en toda criatura viviente que habite en él. Pero se tiene la esperanza de que eso un día termina, cuando la humanidad es consciente y controla su propio merkaba, así como el merkaba del planeta.

Algunos grandes Maestros aseguran que no es sano apresurar la Ascensión hacia la cuarta dimensión del planeta provocando deliberadamente los tres días y medio de oscuridad y alterando con esto el libre albedrío de la humanidad. Otros por el contrario, dicen que la salvación y el reino de los cielos se encuentra precisamente en provocar la Ascensión del planeta con la disolución de su cuerpo físico. Lo más deseable es que la humanidad entera este consciente y entonces de acuerdo con lo que de todas maneras tiene que suceder. Pero de todas maneras, aunque el Maestro Thot hace 13 000 años llevo a los Ascendidos a la Gran Pirámide para pasar por los tres días y medio de oscuridad y resguardar la memoria de la humanidad. Parece ser que esta vez y tal vez desde siempre, **basta que un solo hombre-mujer se convierta en auténtico Cristho para PONER DENTRO DE SÍ MISMO a toda la humanidad trasladándola a la cuarta dimensión,** sin novedad. Pero aunque esto pueda ocurrir antes del 2012, no es extraño que la humanidad no se entere de esto, ni halla tiempo ni capacidad, debido a los tropiezos que ha vivido la humanidad misma desde su nacimiento, de que esto sea proyectado y difundido por parte de algunos Guías Espirituales.

Lo fundamental es comprender o entender un poco lo que realmente quieren las autoridades espirituales superiores no sólo de esta galaxia sino de *galaxias superiores* a ésta. Y es en este sentido que el destino de la humanidad se va delineando.

Así que no estamos hablando aquí solamente de evitar el cambio de polos del planeta sino además de que es tiempo de que el planeta Tierra ascienda a cuarta dimensión. Y si esto debe de suceder inevitablemente, la forma más limpia, funcional y dentro de la economía cósmica es **que se pase de tercera a cuarta dimensión SIN PERDER LA TERCERA DIMENSIÓN** sino dejándosela a otras humanidades que puedan necesitarla. Si eso ocurre entonces, al principio, la humanidad puede pensar que continua en tercera dimensión, pero YA ESTAREMOS EN LA TERCERA DE LA NUEVA CUARTA DIMENSIÓN. Y con el paso del tiempo, los científicos descubrirán que la frecuencia de la Tierra con toda su humanidad ya será de cuarta dimensión y no de tercera. Por eso los textos sagrados advertían: "Y será una Tierra nueva y un tiempo nuevo".

Toda la energía que está recibiendo a principios del siglo veintiuno el planeta Tierra, tiene un profundo efecto y puede desencadenar tormentas magnéticas que afecten corporalmente a la Tierra con movimientos sísmicos y varios tipos de catástrofes. Se encuentre o no ya, en cuarta dimensión. HASTA QUE TODO SE ESTABILICE DENTRO DE LA NUEVA FRECUENCIA A QUE HA LLEGADO EL PLANETA y por supuesto, todo nuestro sistema solar.

Hasta el día de hoy y hablando del próximo cambio de polos, éste se ha controlado y evitado. Pero

otros efectos dependen mucho de la humanidad. Por eso es que en tiempos como estos sale a la Luz la meditación Merkaba y el practicarla permite conservar nuestra memoria y ayuda profundamente a la estabilización del tercer nivel de consciencia: La Red de Consciencia Crística sintética VIVIFICADA.

Con el colapso de todas las redes se produce la pérdida de la memoria en toda criatura viviente de un planeta, solamente si la humanidad fracasa.

Se ha establecido desde tiempo inmemorial que sólo los que tienen sus Merkabas son los que sobreviven con su consciencia intacta. Así, se da por hecho, de acuerdo a algunos estudiantes avanzados en ésta sabiduría, que el Merkaba viviente es el perfecto y que el Merkaba sintético es el que acelera la catástrofe y destrucción de un planeta.

Pero debemos reconocer que **el Merkaba viviente y el sintético en realidad van unidos**, tal como se encuentra unido el mundo interior y el exterior, lo material y lo espiritual.

Sin embargo, es muy grave el tener descontrolado un Merkaba sintético como el de la Atlántida, en el experimento que intentaron llevar a cabo los marcianos terrícolas, tanto, que no podemos decir que un Merkaba sintético como ese sea bueno, definitivamente es bastante malo, pero tampoco tenemos bases para asegurar que todo Merkaba sintético es malo.

Siempre hay una reacción de ayuda cuando se cometen errores graves que amenazan con la perdición de un mundo afectando a todos sus planos internos. Por eso en aquella época, los 1000 inmortales de Lemuria y los 600 de Atlántida (sumando 1600 Ascendidos), hicieron todo lo que pudieron, intentando sacar de las personas medio enloquecidas a aquellos espíritus-demonios que trataban desesperadamente de poseerlas, haciendo todo lo que se les indicaba y sabían, con tal de devolver a sus respectivos mundos a tales monstruos, para en seguida, sellar esas grietas hacia los infra niveles dimensionales.

Pero por otra parte, hay que considerar que también se comenta sobre casos del descontrol de Merkabas "vivientes" donde se han violado o rasgado niveles dimensionales pero esta vez *superiores*, provocando mucho daño a esas personas imprudentes. Porque, es de sentido común comprender que con esto se acelera la Ascensión y puede provocarse la desaparición prematura del cuerpo físico. Así como también ocasionar fisuras en el astral (que queda vulnerable ante los reinos del bajo astral) o bien, simplemente se está pretendiendo vivir algo para fugarse de la realidad física, provocando una disociación entre lo físico y lo espiritual, solamente porque se refuerza la idea de que todo lo físico es "demoniaco".

No puede haber una desarmonía ni falta de amor en la práctica de la meditación Merkaba. Debe haber una apertura, un deseo de superación en todos los planos. **No se trata de exterminar lo físico ni tampoco de ser su esclavo.** Y lo más grave está en el fanatismo de aquellos que convencidos de sus conceptos pretenden incluso convencer y alcanzar a todo el planeta e incluso galaxias y hasta el Universo entero.

Todo debe de conservar su equilibrio.

El Merkaba sintético es un vehículo exterior que necesariamente tiene que estar tripulado por una columna vertebral de un ser vivo. Y el Merkaba viviente cuenta con un vehículo físico que hace la parte del Merkaba sintético, aunque sea la entidad misma la que se considera que está formando ese Merkaba.

No es el Merkaba sintético en sí lo que provoca catástrofes, es que lo estén manejando entidades que no tienen el estado de consciencia adecuado para controlarlo.

Se cuenta que en algún lugar de las ciudades subterráneas del planeta bajo Egipto, se tiene resguardada una pequeñísima nave que mide cinco átomos de alto por tres átomos de grosor. Se le conoce como "la nave de guerra" porque todo ser de corazón puro puede entrar dentro de ella y tripularla en cuanto alcanza la Ascensión y entonces todo lo que piense en ese momento se cumple para ayudar al mundo y a su propio mundo, porque no podemos separar el mundo, del propio mundo. Está "nave de guerra micro" es lo más cercano a un Merkaba sintético perfecto. Es manejado por los sentimientos y pensamientos de un ser vivo que tiene corazón y mente puras, pero no por esto deja de ser un Merkaba sintético.

La red de Consciencia Crística no deja de ser sintética por más que es evidente que sólo la controlan seres con corazón puro y por lo tanto ya es una RED VIVA. La red es un vehículo que cuando es posible tripularlo acelera la Ascensión y aún para cualquier humano común del que no es hora de que Ascienda, *no es peligroso*, sino que por el contrario, el conectarse a la Red de consciencia Crística planetaria, le trae salud y armonía. Lo mismo provoca la práctica regular del Merkaba, que CUALQUIER PERSONA PUEDE PRACTICAR SIN PELIGRO –según se ha podido comprobar–, si lo hacen según enseña Drunvalo Melchizedek, es decir, EL MERKABA DE LA ESTRELLA TETRAÉDRICA.

Tenemos que abrir nuestro corazón al verdadero amor y permanecer humildes en este intento a fin de que en mayor o menor medida seamos capaces de convertirnos en *nodos vivientes* de la red de Consciencia Crística sintética.

Los Merkabas sintéticos, si están bien contruidos, aceleran mejor la Ascensión de sus tripulantes o nodos vivientes siempre que dicho seres se encuentren en un proceso de evolución de la consciencia. Pero es un peligro que destruye a los que no están preparados.

Se cuenta que en los momentos de cambio de polaridad de nuestra Tierra, la humanidad entera y los seres vivos de la mayoría de los reinos de la naturaleza, se perdía después de los fatídicos tres días y medio de oscuridad, mientras que los Ascendidos de la Tierra abordaban este vehículo micro llamado nave de guerra que se posaba en la cima de la Gran Pirámide. Todos los que se encontraban dentro de este micro vehículo sagrado entraban en meditación profunda y así conservaban la memoria. De manera tal que cuando la humanidad entera volvía a salir de las cavernas en un estado más o menos primitivo y sin recordar nada de la historia anterior a ese suceso de cambio de polos en la Tierra, los Ascendidos eran los encargados de reeducarlos.

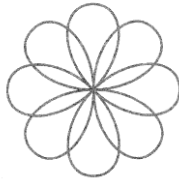

DISCO DE LA NAVE DE GUERRA

Se dice que hace 13 000 años el maestro Thoth condujo a los Ascendidos adentro de este micro vehículo sagrado y entonces se velo por la humanidad y pasada la gran catástrofe, poco a poco se le volvió a instruir hasta donde fue posible sobre lo que realmente había ocurrido. Sin embargo **hay que considerar también que otros grupos conducidos por sus propios Maestros es muy posible que también hicieron otro trabajo similar, quizás no en un micro vehículo pero si en sus vehículos particulares con Merkabas sintéticos o vivientes.** Porque en estos procesos participan lo mismo Ascendidos con cuerpo físico que sin cuerpo físico.

A todos los mueve el amor por la humanidad.

Incluso se asegura que en el interior del planeta, en ciertos lugares, el ambiente es más propicio para la creación y sustento de Merkabas sintéticas y vivientes, en momentos de catástrofe. Así es como se evitan los enormes sismos no programados por el Plan Cósmico. Y el colapso de las redes no afecta de la misma manera a los que se encuentran sobre la superficie que a los que se encuentran dentro de sus Merkabas o en el interior del planeta. Todo esto es algo que aún los ocultistas están investigando.

Podemos así entender que hay comunidades enteras en que la práctica de la meditación Merkaba es algo natural.

Cuando comienza la precesión equinoccial al final de los 25 920 años tenemos una primavera cósmica y todo es propicio a la evolución como evolución de la consciencia. A la mitad de este ciclo, alrededor de los 13 000 años, estamos en el equinoccio otoñal cósmico y las condiciones son propicias para que tenga principio un proceso de involución de la consciencia. Donde la humanidad en general parece comenzar a olvidar los grandes preceptos morales y los motivos profundos de la vida.

Este proceso de evolución-involución se aplica tanto a lo biológico o mundo exterior, como a lo viviente llamado consciencia o mundo interior.

Lo exterior responde al factor espacio, a lo inconsciente, lo sintético. Mientras que lo interior responde al factor tiempo, a lo consciente, lo viviente.

Así que cuando una humanidad es creada, originalmente el campo Merkaba es natural. Pero después, se acelera la decadencia humana y para volver a tenerlo debe recrearse conscientemente. Por esto se usa la tecnología a fin de acelerar el proceso.

Pero lo mejor desde luego es no arriesgarse a crear campos Merkabas sintéticos sino más bien trabajar sobre nosotros mismos ayudándonos con la creación de nuestro propio campo Merkaba viviente, practicando para esto, *la meditación Merkaba*.

De todas maneras, no es que accidentalmente suceda la vida en la naturaleza. Toda vida que se crea es siempre resultado de la consciencia, aunque esa consciencia este poco desarrollada en esos creadores.

Todo lo exterior es sintético en mayor o menor medida y está allí para usarse. Si se usa bien da vida, si mal, trae la muerte.

CAPÍTULO V

SEXUALIDAD INTERDIMENSIONAL

Todo esto está muy ligado a lo que es llamado **sexualidad interdimensional**.

La sexualidad en general no podía ser cuestionada por nuestra humanidad que fue creada para ser

asexual. Es decir, esta humanidad desde el principio, no tenía una educación sobre su naturaleza sexual. Fue hasta que en la civilización de Lemuria, dos inmortales aparecieron. AY era el nombre del hombre y TIYA, el de la mujer. Ellos fueron una pareja de lemurianos que descubrieron la *sexualidad interdimensional* y con esta sexualidad fue que alcanzaron la inmortalidad. Tuvieron un hijo de esta manera, incluyéndolo en su forma de contacto sexual, además de conocer una forma de respiración especial durante el acto. Entonces, el Hijo servía de "medio" y quedaba como parte de esta forma de sexualidad continua, interdimensional.

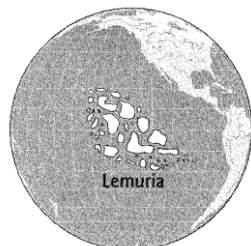

El cuerpo de los tres no necesitaba necesariamente tocarse físicamente para que hubiera contacto sexual. Todo podía realizarse de manera interdimensional.

Tal vez todo esto tiene una relación directa con la Triunidad: Padre-Madre-Hijo.

Se comprende que **esta sexualidad sagrada requiere un mayor control de los pensamientos y sentimientos.** Una verdadera entrega al ser amado. De otra forma caemos en un psiquismo indiscriminado en donde nos unimos a quien se nos antoje.

Este tipo de **brujería psíquica** que lanza sortilegios de magnetismo sexual para atraer a las personas con el fin de convertirlas en esclavos de nuestro placer sexual, es algo muy similar al peligro mencionado de aquellos que crean Merkabas sintéticos sin saber siquiera lo que están haciendo, movido simplemente por el deseo de poder, intentando someter a las leyes del universo a su antojo.

Un Merkaba sintético que es manejado por seres adecuados con el nivel de consciencia apropiado, hacen que la máquina del tiempo vaya de maravilla y si no, entonces se produce la catástrofe.

Lo mismo en sexualidad que en tecnología sintética, el peligro no es solamente para quienes habitan en tercera dimensión y tienen cuerpo físico. También lo es para seres de otras dimensiones o las dimensiones internas de los que tienen cuerpo físico.

Otro error asociado a todo esto es el de aquellos que intentan usar cuerpos físicos por medio de una especie de posesión, a fin de poder experimentar lo que es estar encarnados físicamente, sin realmente molestarse en pasar por el proceso del nacimiento, crecimiento y vejez. Y lo que es peor, adquirido este poder, sin un permiso especial para cumplir una misión que se considere sagrada, puede convertirse en algo poco valorado y despertar un sentimiento de grandeza malsano, esperando gozar interdimensionalmente de todo, sin integridad de unidad con todos los planos de existencia.

Pirámide Blanca del Tíbet

A propósito de la Triunidad. Drunvalo comenta que existe una "pirámide blanca" en el Tíbet. Es una pirámide que realmente existe en el Himalaya y que últimamente se dice a pasado hacia América. Dentro de esta pirámide no hay nada sino en el techo la figura de *la flor de la vida*.

El Maestro Drunvalo cree que está "pirámide blanca" representa al aspecto Hijo dentro de la red de consciencia Crísthica. Porque según esto, existen tres aspectos de la red de Consciencia Crísthica sintética que se encuentra ya activa alrededor del planeta Tierra. El aspecto Padre lo relaciona a Egipto, el aspecto Madre está en Perú-Yucatán-Pacífico Sur y el aspecto Hijo es el que se relaciona al Tíbet.

Estos tres lugares participan de forma ligada como una especie de sexualidad interdimensional planetaria.

LOS 5 NIVELES DE CONSCIENCIA

Para comprender cuál es el camino que debe seguir el desarrollo de la consciencia humana, necesitamos conocer que existen **cinco niveles diferentes de consciencia**. Cada uno de los cuales responde a un diferentes ADN. Y la diferencia principal del ADN está en el número de cromosomas.

Jueves 22 marzo 2007

Es fundamental advertir que **una humanidad debe de lograr su propia evolución**, tanto biológica

como de consciencia, sin interferencias que pretendan deformar deliberadamente el experimento en sí mismo y esto incluye el pretender anular el libre albedrío en las personas de esa humanidad, así como su necesidad de conservar la unidad de lo que son.

Los cinco niveles de consciencia y la relación con su número de cromosomas es el siguiente:

NIVEL	NÚMERO DE CROMOSOMAS	NIVEL DE CONSCIENCIA (relacionado directamente con la estatura física de la persona)
1	42 + 2	4 y 6 pies de alto
2	44 + 2	5 y 7 pies de alto
3	46 + 2	10y 16 pies de alto
4	48 + 2	30 y 35 pies de alto
5	50 + 2	50 y 60 pies de alto

"La geometría sagrada es la raíz de todo lenguaje en el Universo" (obra citada Vol. 1 pág. 137)

Este conocimiento sobre los cinco niveles de consciencia puede dar pauta a la idea errónea de que la evolución de la consciencia conforme se avanza a través de las 13 dimensiones es algo LINEAL y no INTEGRAL (donde queden incluidas todas las dimensiones dentro de una unidad).

Quando decimos que se puede malinterpretar la evolución de la consciencia como un avance *lineal*, nos referimos a que se piensa que la tercera dimensión es inferior a la cuarta y que por lo tanto debe el caminante preocuparse por pasar a la cuarta y ya no tiene entonces nada que ver con la tercera. Así como el que se encuentra en la cuarta dimensión ha de preocuparse por pasar a la quinta y ya entonces olvidarse de la cuarta, etc... Esto significa que **las dimensiones inferiores dejan de tener utilidad conforme se avanza en una evolución de la consciencia lineal.**

Sin embargo cuando aceptamos el principio de la física cuántica según el cual el Universo no es algo lineal en su espacio sino que **el espacio cósmico se mueve de manera curva y continua de forma espiral.** Podemos entonces comprender mejor lo que es la espiral Áurea y Fibonacci y con esto también hacemos conscientes de **que la evolución de la consciencia es curva y continua y no lineal.** Es en este sentido que *se da la evolución de la consciencia del ser humano como INTEGRAL.* **En la consciencia integral, conforme se avanza en los cinco niveles de consciencia o más, va incluyéndose a las dimensiones inferiores dentro de su unidad de consciencia creciente.** Así que si se deja la tercera dimensión para pasar a la cuarta no se hace literalmente en realidad *necesitamos también PERMANECER o quedar integrados con continuidad a la tercera dimensión.* Si los de la cuarta dimensión pasan a la quinta también están incluyendo a la tercera y la cuarta, los que llegan a la treceava dimensión entonces, están incluyendo a todas las dimensiones anteriores a la treceava y no sólo aceptan a la treceava. Este es el proceso de la verdadera evolución de la consciencia de acuerdo a la física cuántica y al movimiento espiral del universo, es decir *espiritual* del universo. **En otras palabras la materia y el espíritu van implícitos en la evolución de la consciencia y nunca separados.**

La felicidad y el progreso verdadero consisten **en incluir todas las dimensiones progresivamente** y de mejor manera. Esto viene a demostrar en qué consiste la Presencia Divina y porque es que se encuentra en todas partes. Todas las criaturas nos dirigimos hacia la Presencia Divina, siendo su imagen y semejanza. Estamos en todas las dimensiones y crecemos hacia mayores dimensiones, con nuestro cuerpo, Mente y espíritu. Somos Hijos de Dios.

El progreso consiste en hacernos conscientes y adquirir mayor control de todo aquello que nos impulsa a crecer. Y en este crecimiento *lo anterior sigue sirviendo y existiendo,* de acuerdo al orden del universo.

La Resurrección y la Ascensión es un proceso consciente que viene a superar el proceso de la muerte física.

La muerte está señalando solamente un acontecimiento necesario de liberación que sucede cuando aún estamos atados a la inconsciencia y por eso se le llama a esta *rueda de renacimiento, la rueda de reencarnaciones*. Hasta que el ser humano aprende a experimentar la Resurrección, o sea, mantenerse consciente de su Merkaba al momento de morir. En una muerte que se hace de manera consciente. Así es como hacían los egipcios y **pasaban por todos los sobre tonos de la cuarta dimensión a fin de alcanzar la quinta.** Sin embargo, algo que se ha comprendido poco o de manera incompleta, es que **no porque se experimente la Resurrección al final de una vida, significa que no se vuelva a reencarnar en cuerpo físico nunca más.** Se reencarna pero conscientemente y con el estado de consciencia que se dejó después de haber experimentado la Resurrección. Esto, por la sencilla razón de que se sigue en el mismo mundo con la humanidad sólo que ya se goza de multidimensionalidad.

Es por esto que una persona que ha experimentado la Iluminación, Resurrección o incluso, la Ascensión, va creciendo en poder interior y decide cuándo y cómo reencarnará en tercera dimensión. Según lo considere necesario y movido por su libre albedrío y amor a la humanidad y a sí mismo.

Solamente cuando una persona a alcanzado niveles de evolución y supertonos muy superiores ya reencarnar como humano de manera física es imposible pero hay otras formas de estar integrados con una o varias humanidades, por ejemplo *un super Cristho abarca a todo el planeta con todo lo que hay en éste y no solo a un humano en particular.*

Siempre todo para continuar con el progreso eterno en el Universo.

El proceso no se puede detener hasta que la humanidad por sí misma descubra por qué y para qué fue creada y que es lo que sigue.

Es entonces aventurado el pretender asegurar que los permisos y las posibilidades para seguir reencarnando en el planeta Tierra se van reduciendo, dando por hecho que la Red de Consciencia Crística planetaria sintética, se ha creado exclusivamente para que toda la humanidad sea forzada a Ascender, violando su libre albedrío. Sólo porque se supone que para eso fue creada esa Red. Cuando que en realidad toda especie viva en el planeta goza de una red de consciencia en su nivel correspondiente de consciencia. Es mejor reconocer que la red de Consciencia Crística sintética es creada para impulsar la evolución de la humanidad sin que por eso deba desaparecer la tercera dimensión y luego la cuarta, la quinta, etc. La evolución de la consciencia es INTEGRAL y no LINEAL.

Los eventos de principio de milenio después del año 2000, apuntan a que **no sucederá ni la inversión de los polos en el planeta, ni tampoco la desaparición o destrucción de la humanidad en tercera dimensión que se ha profetizado para el 2012-2013.** Dado que la evolución de la humanidad debe de continuar y es lo que su corazón desea. Todos han pagado el precio, en mayor o menor medida y **a menos que, ilegalmente, el poder Superior de maestros Ascendidos se impusiera al planeta, sólo entonces, la tercera dimensión hubiera podido ser destruida.** *Eso es evidente que sucedió en Marte y aún se discute que también en Venus y otros planetas del sistema solar donde la tercera dimensión dejó de albergar humanidades de algún tipo.*

Pero como el **poder Interno Superior es el que se ha puesto a la cabeza de todos los Maestros Ascendidos del planeta Tierra,** entonces se ha decidido respetar el libre albedrío de la humanidad y la Presencia Cristho-Virgen permanece en el eje del Merkaba terrestre a fin de que la tercera dimensión con su humanidad sea respetada.

Los tres días y medio de oscuridad ya se cumplieron con toda la humanidad Y YA ESTAMOS EN UN SUPERTONO DE TERCERA DENTRO DE CUARTA DIMENSIÓN, es decir, LA TIERRA YA ASCENDIÓ A CUARTA DIMENSIÓN y aún no llegamos al 2012. Fue algo que decidió Padre-Madre. Pero todo esta muy loco y seguirá estabilizándose. Mientras ya hemos dejado nuestra tercera dimensión intacta.

Científica y Místicamente la red de Consciencia Crística sintética ha sido completada, según lo advirtió el Maestro Drunvalo y es el vehículo que usan la mayoría de los seres humanos más adelantados, en su Ascensión. Pero el segundo nivel de consciencia a que corresponde la humanidad en general a quedado en el pasado y YA TODO SER HUMANO DE ESTA NUEVA TIERRA RESPONDE AL TERCER NIVEL DE CONSCIENCIA Y QUEDA CONECTADO A LA RED DE CONSCIENCIA CRÍSTICA EN VIVO.

EL CRISTHO, EL CRISTHO GRUPAL Y EL CRISTHO DE MASAS son tres aspectos del ÚNICO CRISTHO para que cada ser humano quede ligado a uno, dos o los tres. Pero nadie puede quedar fuera. Subsistirán ignorantes, pero con el correr de los siglos serán tan pocos que de alguna manera quedan conectados básicamente al Cristho de Masas. Así es como la Divinidad viene a unificar a todas las religiones y a todos los líderes espirituales del pasado, para en adelante inspirar a todos los pueblos en sus deseos de una democracia siempre más universal.

La humanidad misma es la que va a decidir conforme pasen los eones, cuándo será su Resurrección o Ascensión en sus cuerpos internos.

En realidad, la humanidad de este planeta aún es muy joven, prácticamente es como un púber o adolescente y lo mismo que el planeta Tierra necesitan recorrer un largo camino.

Pero más que el hecho de haber dejado la tercera dimensión lo importante es aprender a convivir con

UNA NUEVA TERCERA-CUARTA DIMENSIÓN. Sólo entonces podemos aspirar a que el planeta en ÉSTA tercera-cuarta dimensión sea lo que ya es, UN VERDADERO PARAÍSO. Porque la humanidad somos la mente del planeta y de nosotros mismos como humanidad de tercera-cuarta dimensión QUEDA GARANTIZADO que los ciclos de inversión de los polos que ocurrían cada 25 920 años y luego, los de cada 13000 años, YA NO VAN A OCURRIR EN NUESTRO PLANETA PORQUE ESTO DEMOSTRARÁ QUE YA NOS ENCONTRAMOS EN OTRA FRECUENCIA, LA FRECUENCIA PROPIA DE CUARTA DIMENSIÓN. Esto no tiene por qué despertarnos temor sino al contrario, un crecimiento en nuestra capacidad de ser felices, porque **sin aparentemente movernos de lugar y como quien dice, SOBRE LA MARCHA, ya estamos en CUARTA DIMENSIÓN.** Esto será cada vez mas evidente, conforme la humanidad vaya madurando.

Es posible controlar tecnológica y psíquicamente a los reinos de la naturaleza. Es posible hacer de este mundo un paraíso terrenal al mismo tiempo que espiritual o mejor dicho, multidimensional. Entonces será cuando estemos listos para conquistar el Universo.

Que nuestra memoria sea completa como continuidad de memoria. Una continuidad de consciencia.

Sólo con la madurez podemos vivir en concordia, todos unidos en un mismo mundo. Seres de TERCER NIVEL DE CONSCIENCIA Y SUPERIORES, conscientes unos de otros. Gigantes amigos de enanos, físicamente hablando. Es decir, ocupando cuerpos físicos también.

AKENATÓN Y NEFERTITI

Experimentos de este tipo ya se han hecho en el pasado si estudiamos con cuidado fragmentos importantes de la historia. Por ejemplo en Egipto una familia venida de Sirio eran Akenatón y su esposa Nefertiti que se convirtieron en reyes de Egipto. La llegada de Akenatón fue prevista desde antes por los grandes Maestros del planeta Tierra y de la progenie de Ay y Tiya fue que nació Akenatón y luego, Nefertiti. El cráneo de cada uno de ellos era enorme y tenían también, cada uno, dos corazones. Su estatura era de aproximadamente de 3:30 y 4:30 metros.

No pudieron ser adaptados a la historia de nuestra humanidad porque ellos entendían que sólo podía existir un Dios único y **su evolución correspondía a un avanzado tercer nivel de consciencia.** Así que ya eran inmortales de nacimiento y lo que ocurrió fue que los sacerdotes de Egipto movidos por órdenes secretas provenientes de algunos grandes Maestros descontentos, dieron un brebaje a Akenatón, que no era veneno porque no podían matarlo físicamente, pero con ese brebaje le produjeron un letargo y lo encerraron en un sarcófago. Allí duró encerrado por más de 2 000 años hasta que el sello de ese sarcófago accidentalmente se rompió y Akenatón volvió a la vida. Tomo a su familia y se alejó de esta humanidad que no había sabido apreciarlo.

Fue el maestro Thot quien hizo los arreglos para que físicamente pudieran nacer esos príncipes y princesas de Egipto. Pero en realidad la humanidad y tal vez otros Maestros no estaban de acuerdo, o no completamente. No sabemos tampoco de qué manera el Maestro Thot continuo o no de acuerdo o si tuvo permiso o no, para seguir con esta mezcla de niveles de consciencia. Todavía es algo que los antropólogos esotéricos están investigando.

No es algo sencillo obtener permisos para realizar mezclas genéticas entre seres de diferentes niveles de consciencia. No es sencillo que haya interferencia, ayuda genética O ABUSO DE RAZAS SUPERIORES en el seno de ésta humanidad, considerada a nivel galáctico como "muy primitiva". Todo tiene su tiempo y su lugar.

El que un inmortal como Akenatón haya sido traicionado y mantenido prisionero en un sarcófago por 2000 años, es una mala manera de tratar a los dioses, aunque tal vez era un simple villano o aventurero que se fugó de Sirio y buscaba refugio. El caso es que el papel en que quedaron las poderosas autoridades que conducen el destino de nuestra humanidad fue muy desprestigiado por estos sucesos. Porque de alguna manera la Jerarquía superior que se encuentra en este planeta aunque sabía lo que había sucedido con Akenatón, no le fue permitido liberarlo. Los motivos quedan en las autoridades superiores. Si es que todos estos sucesos en torno a Akenatón son fidedignos.

No todo es congruente ni entre la humanidad ni entre inmortales.

Nefertiti fue muy perseguida y tuvo que esconderse por largo tiempo hasta que el regreso de Akenatón fue posible y la liberó de esta injusta persecución.

LA FLOR DE LA VIDA Y EL GÉNESIS

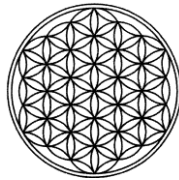

Flor de la Vida

La Flor de la Vida es el diseño básico del Universo y dentro de ella cabe toda la geometría sagrada con que las formas del Universo fueron hechas. Es a partir del estudio de cómo se formó la Flor de la Vida que podemos tener un idea de cómo en sí, fue hecho el Universo. Como fue que debió haber actuado la Divinidad o Dios para hacer su Creación

Es en este mándala universal que podemos ubicar a los siete chakras que se encuentran a lo largo de nuestra columna vertebral.

Principalmente en el séptimo chakra (la coronilla) si tomamos el No-Manifestado de Dios, el increado, ubicamos El Ojo de Dios.

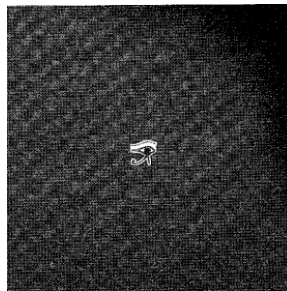

El Ojo de Dios y el Gran Vacío

Sólo en el Sexto chakra se ubica el tercer ojo, en el centro del cerebro (la pineal). Pero como todo es vacío, no puede tener movimiento en el espacio, entonces lo que tenemos aquí, en la pineal son solamente DIRECCIONES hacia el espacio ilimitado. La direcciones propiamente no significan algo para éste espacio ilimitado simplemente son una orientación en lo ilimitado. Así es como el tercer ojo aparece como el ojo de Dios en el centro de la Flor de la Vida.

Es el ojo de Dios que se encuentra en el origen de las seis direcciones del Universo que aún no se manifiesta.

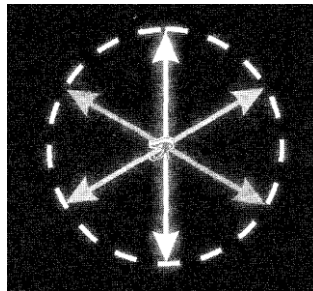

El Ojo de Dios y las 6 Direcciones

Este ojo de Dios está entre el vacío infinito, en el **factor tiempo** pero no en el **factor espacio**. Así que no hay movimiento sólo las seis direcciones: X., Y., Z. y con ello, uniendo los vértices de las seis direcciones tenemos el primer cuerpo geométrico sagrado aunque en forma abstracta, se trata del *Octaedro* que al moverse en las tres líneas direccionales da lugar a la *esfera original* en el centro de la Flor de la Vida.

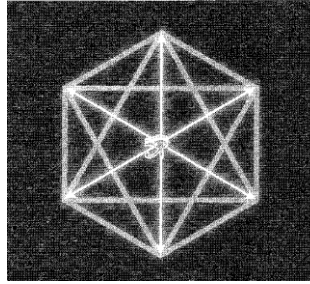

Seis Direcciones y Octaedro

Con la aparición de la esfera original ya se ha dado lugar al primer movimiento de la Creación pero aún *el factor espacio del Universo en sí se encuentra vacío.*

El octaedro es de naturaleza masculina mientras que **la esfera** es femenina.

La esfera contiene dentro de sí al espacio infinito. *Y de aquí en adelante la Creación en el espacio sucederá con Geometría Sagrada,* pero la decisión es interior. Este avance será siguiendo hacia el extremo con el siguiente paso, como un imperativo de lo que debe ser.

Si como creadores todo lo que tuviéramos fuera una esfera y nos paramos en su superficie que es el extremo de la esfera.

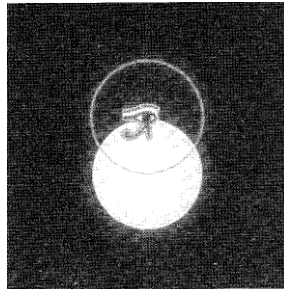

53

Lo único que sabemos hacer es otra esfera no importa en qué punto de la superficie nos encontremos, **siempre que estemos sobre la superficie de la esfera creamos otra esfera a partir de nosotros mismos parados en la superficie como centros del Universo** y por lo tanto centro de la esfera que estamos formando. **Somos el centro del Universo o creadores a imagen y semejanza de la esfera original.**

De esta unión de ambas esferas el ojo de Dios ya se refleja en el ojo del creador manifestado que está en la superficie dando origen a la segunda esfera.

Este **ojo creador** ya es diferente al ojo de Dios en tanto que está dividido entre las dos esferas, ubicado a partir del segundo centro en la superficie de la esfera original.

Este "ojo dividido" es la Vésica Piscis, origen de todas las formas en el espacio y por supuesto del *mundo material en polaridad.* Este es el origen de la Luz, el ojo dividido que da lugar a dos ojos físicos en el ser humano.

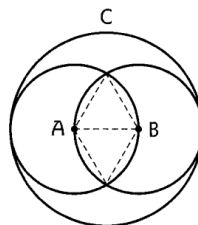

Vésica Piscis y Circulo mayor base del Ojo

Una vez que tenemos dos esferas en la naciente Flor de la Vida el siguiente movimiento al extremo es el nacimiento de la tercera esfera, como un hijo recién nacido de la unión de las dos anteriores. Ahora la Vésica Piscis ya es más evidente y tiene forma de un ojo humano. Se dice que entonces un medio ojo ocular ve hacia arriba y el otro hacia abajo. Cosa que no ocurría con el Ojo de Dios.

Según los ocultistas **la pineal es como un ojo que sólo puede ver hacia arriba y a 90 grados hacia el horizonte, pero nunca hacia abajo.** Por eso se le relaciona a lo que debe ser el ojo de Dios.

El ojo de la Vésica Piscis con la creación de la tercera esfera ve hacia arriba y hacia abajo. Si observamos el diseño de tres esferas, en un plano de dos dimensiones consiste en una línea (masculino) y en

una perspectiva tridimensional es una curva (femenino). –Ver esquema mas abajo–.

Se crea así el segundo movimiento con otra esfera más. Siempre de acuerdo al principio de recrear las esferas desde cualquier punto sobre el ecuador de la esfera original. Vamos descubriendo que ya vemos un tetraedro desde arriba, o sea que esto se halla en el quinto chakra: La tiroides.

El punto en el centro de la esfera original se descubre como el eje de toda esfera. Es el punto que no sólo está adentro sino también afuera.

Con el cuarto movimiento tenemos a las cuatro esferas y la original es la quinta. Esto cubre la mitad de la Flor en el corazón, cuarto chakra.

Y así con el resto de los chakras y cada siguiente movimiento, hasta llegar a la Flor de la Vida en la base de la columna vertebral, el primer chakra.

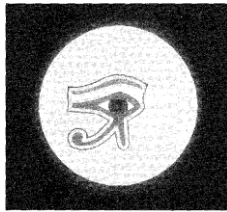

Ojo de Dios El Espíritu en medio de su primera Creación

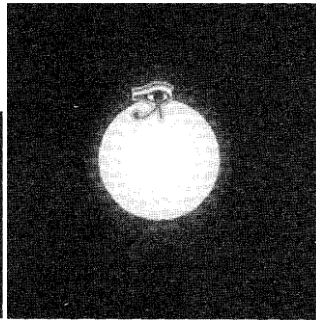

Primera Esfera: El primer movimiento del Espíritu

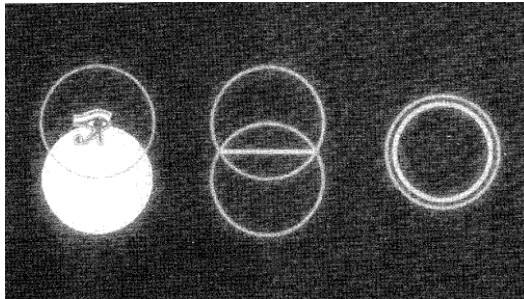

Segunda Esfera: Primer movimiento o día se forma la Vésica Piscis

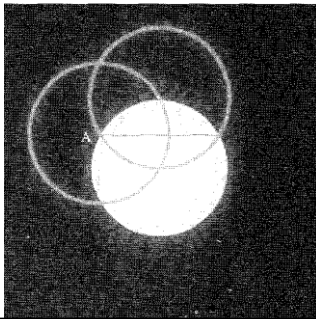

Tercera Esfera: Segundo movimiento o día del Génesis. Cuando estamos en el centro del círculo o esfera más alta y viendo hacia abajo, la línea horizontal se ve como un círculo

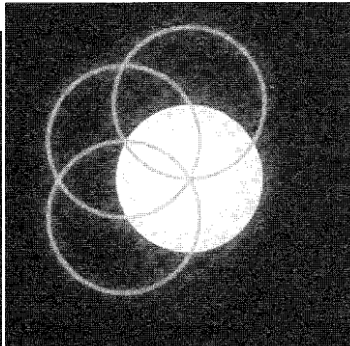

Cuarta Esfera: Tercer día del Génesis

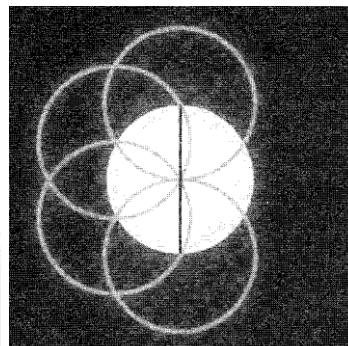

Quinta Esfera: Cuarto día del Génesis y Mitad de la Creación

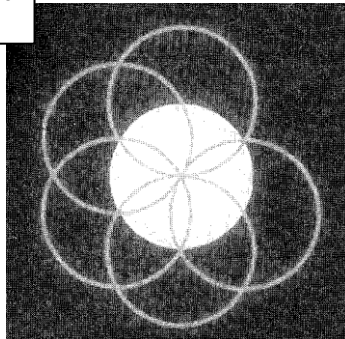

Sexta Esfera: Quinto día del Génesis

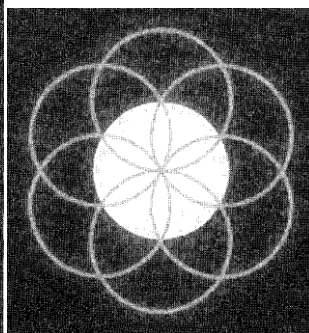

Séptima Esfera: Sexto día del Génesis

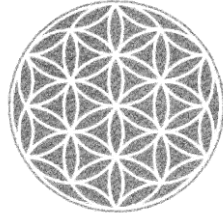

Semilla de la Vida

Pero aunque la secuencia tiene una lógica de sentido común también podemos comprender esto de una manera más directa a fin de hacernos más conscientes de que toda la secuencia de construcción de la Flor de la Vida en su geometría tiene una relación directa con la Vida en sí y de cómo estamos hechos.

A partir del Sexto chakra tenemos al octaedro y la esfera en la pineal.

Luego la formación de la segunda esfera y la dualidad de la cara: dos ojos, dos fosas nasales, dos orejas y la boca que es evidentemente una Vésica Piscis: "El Verbo se hace carne". Entonces se lanza el Mantram: "Haga se la Luz", lo cual da lugar a la Creación y este segundo movimiento de la naciente Flor de la Vida se ubica en la tiroides, el quinto chakra. Donde la dualidad cuerpo físico-cabeza se marca claramente con el cuello.

Hasta aquí todavía tenemos el factor tiempo de octaedro, esfera y primer movimiento. Pero con el segundo movimiento nace una tercera esfera y con ello el perfil del tetraedro que no solamente se percibe por éste perfil desde arriba sino también de lado y desde abajo. Siempre el tetraedro como estrella Tetraédrica es claro.

Entonces **de lo que se trata es de la Vida en el espacio de todo lo que a partir de aquí será creado. Y ésta es la función del corazón, el cuarto chakra.**

Los demás movimientos son: **el tercer movimiento** relacionado al tercer chakra con lo que tenemos cuatro esferas de la Flor de la Vida que cubren la mitad del diseño, que tienen su centro siempre a la esfera original. Cubren 180 grados del diseño de la Flor de la Vida. Esto señala las emociones del mental superior a diferencia de las del cuerpo emocional poco evolucionado. Todo se ubica en el plexo solar que como dijimos corresponde al tercer chakra.

Luego tenemos **el cuarto movimiento** en relación a las cinco esferas y segundo chakra.

Y en seguida, las seis esferas y el primer chakra que se relaciona a los órganos genitales y la sexualidad.

La Flor de la Vida completa con sus seis esferas y la esfera original central la tenemos que ubicar en el séptimo chakra. El séptimo día Dios Descanso de su Creación.

El octaedro en la pineal, centro del cerebro, contiene con la pirámide cuadrangular de arriba **una estrella de cinco puntas:**

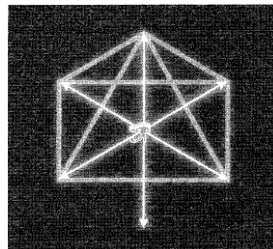

Pero como lo completamos con la pirámide cuadrangular con su punta hacia abajo, ya tenemos una estrella de cinco puntas hacia abajo también:

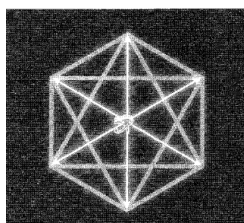

O sea **la estrella de cinco puntas hacia arriba y la estrella de cinco puntas hacia abajo fusionadas entre sí y además fusionadas a la estrella de seis puntas, conocida también como estrella de David, en el octaedro completo.** En realidad se trata ya de lo que es la estrella Tetraédrica, sólo que aún se encuentra No-Manifestada, o sea solamente en el factor tiempo pero no aún en el factor espacio.

Es cuando aparece el corazón con el tetraedro en su perfil de estrella Tetraédrica y entonces, se puede ver ya el factor espacio:

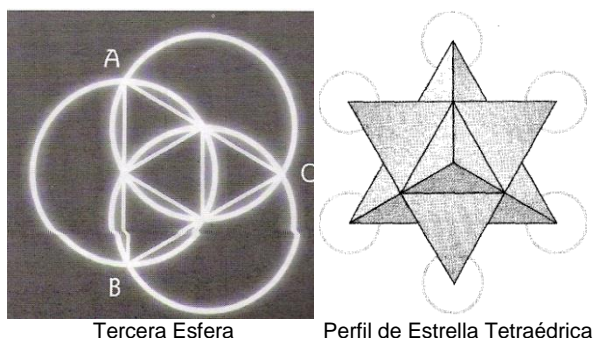

En medio de toda forma se encuentra de manera No Manifestada el octaedro. Lo cual nos habla de que *Dios Permanece*. Dicho de otra manera: "el centro está en todas partes y la periferia en ninguna". Porque estamos seguros de que el centro tiene una forma interior de octaedro.

Los infinitos de las formas interiores, están ya contenidos siempre ADENTRO y todo lo que reflejamos AFUERA es solamente eso: un reflejo.

La consciencia es el puro tiempo o tiempo immaculado y está en el centro del cerebro.

El primer extremo creativo de toda forma, está al llegar a la superficie de la esfera original, tomándonos a nosotros mismos como co-creadores. **Hacemos así "nuestro propio mundo", o sea, la segunda esfera con la manifestación de un octaedro visible.** Ya creamos en el factor espacio y no sólo como en el origen, el factor tiempo.

56

Aparece la Vésica Piscis. *Aparecen el espacio y la forma en un mundo de dualidades.* Este fue el primer movimiento.

Dado que en el vacío no es posible el movimiento sino sólo las direcciones, el primer movimiento empieza solamente con la creación de la segunda esfera a imagen y semejanza de la original. La segunda esfera se toma como la primera esfera creada porque la original se considera No-Manifestada.

Pero "se hizo la Luz" y **la Luz ya es el origen de todo campo electromagnético.** Todo con la proporción geométrica (de proporción Áurea) de la Vésica Piscis.

Después se elige cualquier parte en el ecuador de la esfera original, que cuenta con un número infinito de ecuadores y así resultan la tercera esfera y siguientes.

Si tenemos las dos esferas creadas y la original y todas se tocan congruentemente en el centro de la esfera original. De ahora en adelante el extremo de todo movimiento consiste en movernos siempre hacia el punto más interno del círculo que es el eje y a la vez extremos de toda la superficie con respecto a toda última esfera creada. Esto lo interpretamos, que conforme se va más hacia afuera, también se va más hacia adentro. Y tal es el método para que continúe la Creación.

El punto somos nosotros mismos **como ventana de la consciencia**, donde el afuera y el adentro se tocan.

Es este **el contacto immaculado de la Vida, la piel de Dios, la Shekina.** La piel de Dios adentro tocando a su Creación infinita afuera. Por eso se le llama al Hijo-Hija de Dios, la piel de Dios o Shekina

Dice Drunvalo: "Muévanse hacia los puntos más internos del círculo original" (obra citada volumen 1 pág. 166)

Todas las Vésica Piscis hacen contacto con este punto central de la esfera original. Incluso todos los ecuadores posibles de la esfera original y todas las esferas, están aquí, en contacto.

Drunvalo dice en la siguiente pág. que la Flor de la Vida "es el mapa viviente de la Creación de toda realidad", que es la base de la Geometría Sagrada.

Pero Drunvalo habla de liberarse de la lógica del cerebro izquierdo masculino que es la causa de la consciencia de polaridad y que el cerebro derecho femenino es la solución para trascenderla. Sin embargo, **la realidad en sí es interior y exterior, femenina y masculina. No hay que ir a ningún lado para trascender. El Creador y lo creado son parte de lo mismo. Como lo es el adentro y el afuera.**

Es más correcto comprender que de lo que se trata para alcanzar la consciencia perfecta es de "Ser conscientes". Y este eterno AHORA que nos lleva a PERMANECER es *trascendente e inmanente al mismo tiempo*.

No hay que irse de tercera hacia cuarta dimensión y luego a quinta, etc...

Todas las dimensiones son aquí y ahora.

No hay que quitar al cerebro izquierdo y quedarse sólo con el derecho. **El amor y la Vida están en ambos.** No sólo el amor está en el cerebro derecho, femenino; sino también lo está en el cerebro izquierdo, masculino.



La dualidad no existe, aunque exista.

CAPÍTULO VI

LA DOBLE ESPIRAL CÓNICA Y LA FLOR DE LA VIDA

La DOBLE ESPIRAL es la Flor de la Vida precipitándose eternamente al centro de la esfera original sin agotarse jamás. Es **el movimiento del sin-movimiento**. Lo que el Maestro Drunvalo llama "tubo Toro".

57

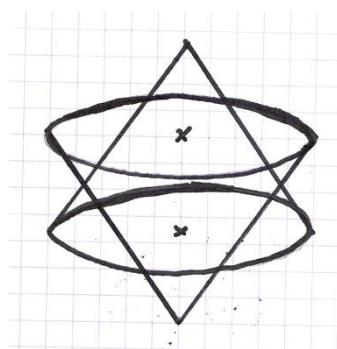

Doble Espiral Cónica

Pero en la misma forma que puede ser está "doble espiral" precipitándose espiralmente hacia adentro, también lo puede hacer y lo hace, hacia afuera.

Esta DOBLE ESPIRAL consta de siete espiras de un cono con su base en la Tierra ínter penetradas a otro cono con su base en el Cielo, cada espira de cada cono, de diferente color, nota musical, etc. Su base es el septenario. Todo ocurre adentro (de la esfera original) y en El Gran Adentro de todo posible afuera (las seis esferas manifestadas de la Flor de la Vida que tiene como eje a la esfera original y da lugar a lo que se conoce como el primer Vórtice).

Nada queda afuera, todo realmente ocurre adentro.

Copa y laberinto

A propósito, se dice que existe una forma de caminar hacia la inmortalidad o beber de la fuente de la eterna juventud. Se trata del laberinto de siete niveles que conforme se le recorre abre los siete chakras en el orden siguiente: tercero, segundo, primero, cuarto, séptimo, sexto, quinto (al séptimo se le considera el centro de la cabeza, la glándula pineal; y al sexto chakra, el de la pituitaria, frente de la cabeza).

Luego esto es idéntico a la forma como se asciende a través de la copa, que se dice que es la copa del Santo grial (ver esquemas).

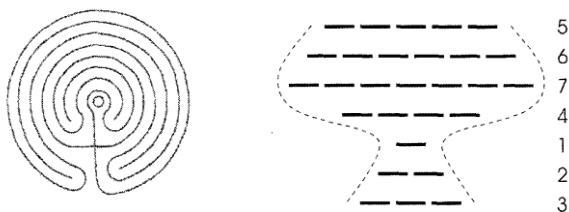

En torno a los seis círculos anclados al centro del círculo original se crea un segundo orden de seis círculos y finalmente un tercer orden de seis círculos. Esto suma 19 círculos que es la forma de la Flor de la Vida completa.

El segundo orden o Vórtice ya nos permite ver la realidad tridimensional con perspectiva bidimensional de las siete esferas y su línea geométrica que forma el cubo. Aunque la octava esfera no se ve pero está detrás.

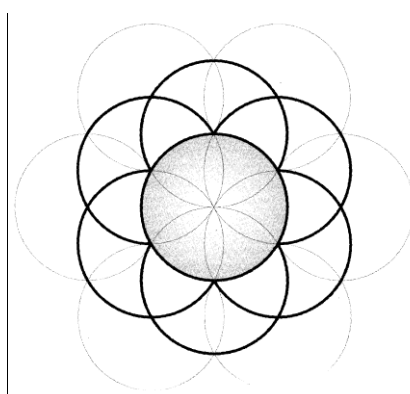

Segundo Vórtice

A este segundo vórtice le llamaban **el Huevo de la Vida**. Y es ésta la estructura morfogenética que crea el cuerpo humano. Toda la existencia física depende de esto.

Toda la tridimensional vida del cuerpo humano depende de esta forma original.

Las seis esferas del primer vórtice original ya no se ven en tercera dimensión, quedan en lo invisible o espiritual, porque desde luego, existen.

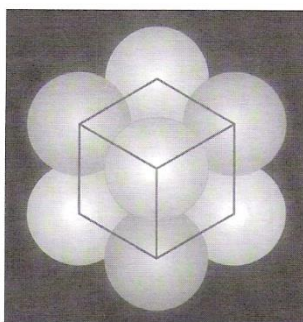

Segundo Vórtice en 3D

Cada una de las seis esferas de este segundo orden, apenas y tocan los dos extremos de cada una de las seis Vésica Piscis cuyo centro es la esfera original. Este movimiento es curvo en lo mínimo, como forma de contacto con la esfera original.

Ya en **el tercer vórtice** tenemos que cada uno de estos seis círculos se tocan, en un punto a la esfera original y en sí son una segunda esfera de cada una de las del primer vórtice, esto hacia el centro. Y colateralmente, son a la vez, dualidad con las esferas del segundo vórtice.

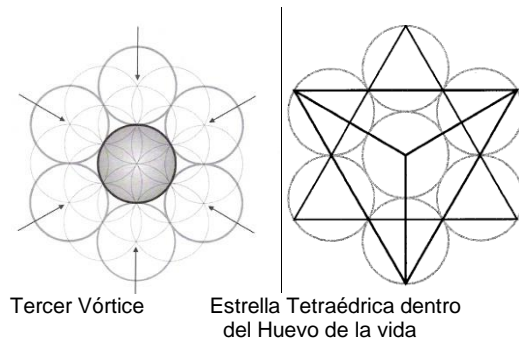

Se podría continuar al infinito el engarce de círculos, **pero todo lo posible en la Creación queda en la Trinidad, o sea, sólo tres vórtices.**

El borde de la Flor de la Vida es de seis lados y representa el borde del Universo, también el eje del tubo Toro en el centro tiene seis lados. Y la estrella de seis puntas se forma con el octaedro dentro de la esfera original. "Los extremos se tocan".

- El primer vórtice es aspecto Padre.
- El segundo vórtice es aspecto Madre o matriz de las formas.
- El tercer vórtice es el aspecto Hijo. Toca a la esfera original.

Hay que reconocer que el tubo Toro forma el tubo pránico a través de toda la columna vertebral de la vida misma, es la palanca que nos permite mover no sólo el mundo sino todos los mundos y hasta donde se sabe mueve el Universo.

Además, si el tetraedro es el campo electromagnético de toda forma en el espacio fijo, el octaedro es el punto en todas partes, en tiempo instantáneo.

Así que rota de acuerdo a la frecuencia del espacio dimensional en el que queremos vivir y donde ponemos nuestra mente allí estamos. Porque no hay límite en las seis direcciones (siempre proporcionales todas ellas) que forman el octaedro.

Todo esto tiene que ver con la vida misma por ejemplo, con la relación de los Maestros y sus discípulos.

Si queremos que discípulos nos sigan, pero negamos a nuestro Maestro, lo único que queremos entonces, es ser capataces de monjes-esclavos. No estamos preparados para nada más.

Además, algo que requiere una enorme MAESTRÍA es "retirarse sin retirarse". Es decir, permanecer en el tiempo y sin embargo, moverse en el espacio. Prácticamente, disfrazarse de humano.

Vivir como humano y tener los compromisos de un humano, es parte de esta impersonalidad. Hacerlo tan bien y de tal manera, que los discípulos digan entre sí: "Al Maestro (o Maestra) ya se le olvidó La Misión, vive como cualquier humano. Va a su oficina, tiene hijos, ve la televisión, se va al cine, tiene a su esposa y la procura, etc."

Pocos discípulos soportan esto, principalmente porque las características básicas de los Maestros "espirituales" en general, es que viven "Misionando" de manera evidente, tengan o no el estado interno para hacerlo.

El secreto del Maestro auténtico está en *su estado* y que haya discípulos de altura dispuestos a todo. De otra manera, para el Maestro no vale la pena moverse de lugar ni dejar ver lo que realmente es.

En fin, es en el tercer vórtice de la Flor de la Vida, que en cada centro de sus seis esferas, contacta dentro de sí la experiencia del Sendero hacia el interior de la Flor de la Vida, porque en este centro se tiene la certeza de que existe, dado que es aquí donde se tocan a las esferas del segundo y primer vórtice. Pero además, las seis esferas tocan todas, a la esfera original. Este contacto es objetivo y se hace el septenario, como en el principio lo hace desde adentro en el primer vórtice que tiene contacto con el centro de la esfera original. Solamente que **en el tercer vórtice se toca a la esfera original en su superficie.** Y así, *todo está consumado*, adentro (primer vórtice) y afuera (tercer vórtice), en el *tiempo* (adentro) y en el *espacio* (afuera).

De esto nos habla la Flor de la Vida en su tercer vórtice de seis esferas.

Se requiere toda una vida y muchos volúmenes para hablar de la Flor de la Vida, porque los secretos de la Creación son infinitos.

Es evidente que ya en el tercer vórtice, uniendo los centros de las seis esferas y la séptima en el centro, ya tenemos a los cinco sólidos platónicos y la esfera (otro sólido no considerado platónico).

Los cinco sólidos platónicos son la figura base de todas las formas en el Universo conocido.

Son: tetraedro (cuatro triángulos equiláteros unidos), cubo, octaedro, icosaedro y dodecaedro.

Pero si notamos, la Flor de la Vida de 19 círculos, deja otros círculos inconclusos y **si los completamos hasta que logremos el diseño de seis esferas que hagan contacto en un punto con las seis esferas del tercer vórtice. Es entonces que tenemos ya un cuarto vórtice en la Flor de la Vida llamado: "El fruto de la Vida".**

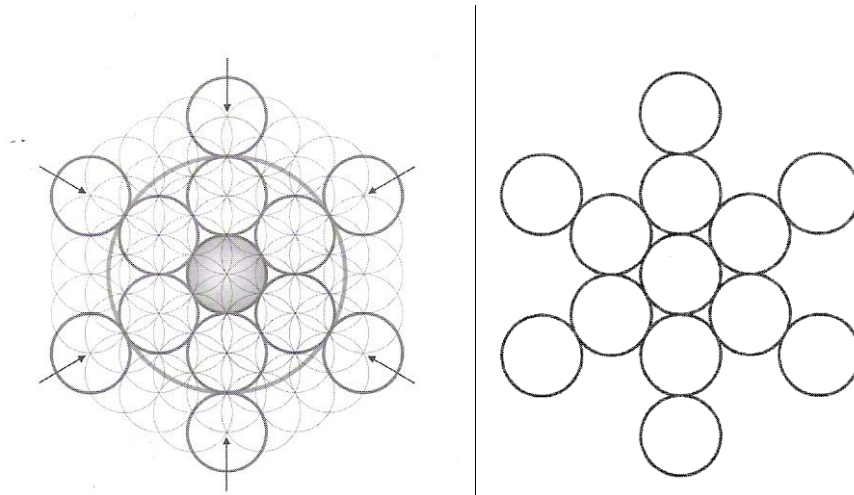

Cuarto Vórtice o Fruto de la Vida

A la vista tenemos seis + seis + 1 (la esfera original en el centro) = 13 esferas.

Si unimos todos los centros de la esfera tenemos una réplica de lo que ya teníamos con el tercer vórtice.

Pero esta vez es como un reflejo de eso, un macrocosmo de ese microcosmo interior. Y podemos obtener las figuras REFLEJADA de cuatro de los cinco sólidos platónicos.

60

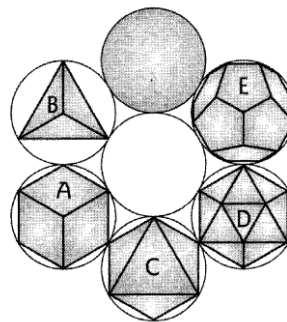

Los 5 Sólidos Platónicos

O sea, todos los sólidos platónicos con excepción del dodecaedro. Que si lo queremos en una réplica macro, tenemos que continuar expandiendo la Flor de la Vida hasta lograrlo.

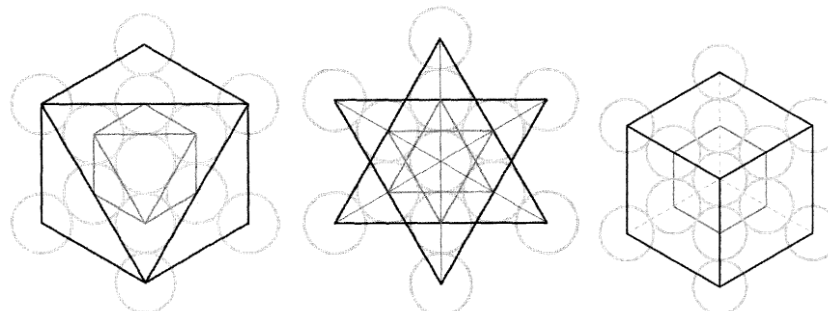

Icosaedro

Tetraedro

Cubo

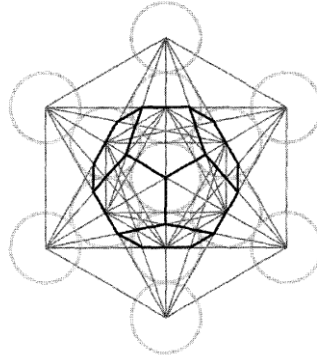

Dodecaedro

Lo cual señala que el borde del Universo en el espacio es un dodecaedro pentagonal.

Y esa es la razón por la que **la Red de Consciencia Crística en el borde del espacio, en el planeta Tierra, responde por lo menos al quinto vórtice de la Flor de la Vida.**

Este cuarto vórtice de la Flor de la Vida, responde otra vez al cuaternario Creador del octaedro que se puso en movimiento para dar lugar a la esfera original. **A la Flor de la Vida con su cuarto vórtice se le llama: "El cubo de Metatron". Un reflejo en la forma de lo que existe en la esencia.**

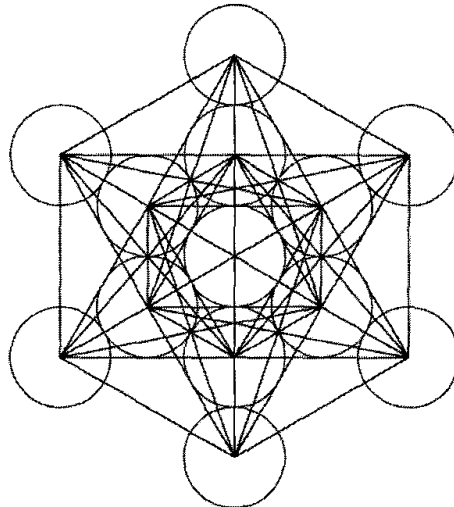

El Cubo de Metatrón

61

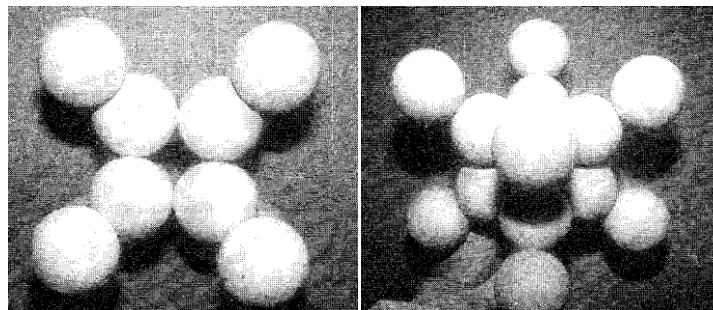

Cubo Metatrón vista cuadrada

Cubo Metatrón en 3D

El centro de toda esfera señala la esencia de toda matriz y las líneas uniendo centros de esferas entre sí, son la proyección que éstas tienen en el espacio para delinear sus formas en ese espacio. Y las cinco figuras básicas en toda la Creación son estos cinco sólidos platónicos.

Se entiende que si se siguieran creando más vórtices en torno a la Flor de la Vida nos encontraríamos con reflejos al infinito de lo mismo que ya está contenido en la Flor de la Vida original.

El principio de la evolución del movimiento se basa en la regla la cual establece que **"una esfera que gira cae mucho más rápido que una esfera que no gira"** (obra citada Vol. 1 pág. 178).

Proporción Áurea, diseños y Sólidos Platónicos

En un esquema plano es posible crear una realidad multidimensional, con tal de que todas las líneas respondan al giro en la proporción Phi o Áurea, que es aproximadamente 1.618.



Figura basada en Proporción Phi

Esto es lo que nos da la proporción del "diseño del pentágono de Mancki" (Mancki es el nombre de quién era la esposa de Drunvalo).

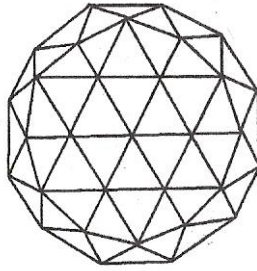
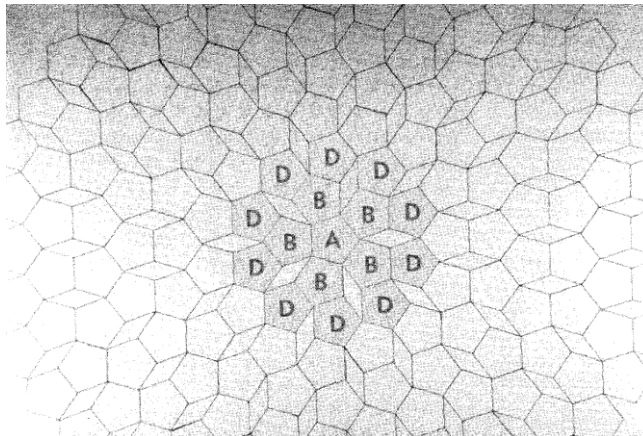

Dibujo de Mancki

Este plano de figuras pentagonales y los propuestos por Penrose Roger, son la base para crear cuasicristales, o sea, materiales cada vez más duros;

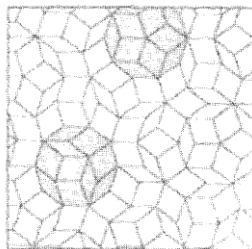
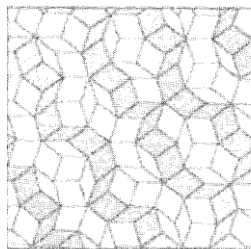

Diseño de un metal 500 veces más duro que el Titanio

Ahora contemplemos el siguiente esquema de los sólidos platónicos, más la esfera para sumar seis esferas de cada vórtice de la Flor de la Vida. Y notemos que junto con la séptima esfera original deben tener relación a los cinco elementos y a los siete chakras dentro del cuerpo humano.

(Ver esquema de los seis elementos y las tres columnas)

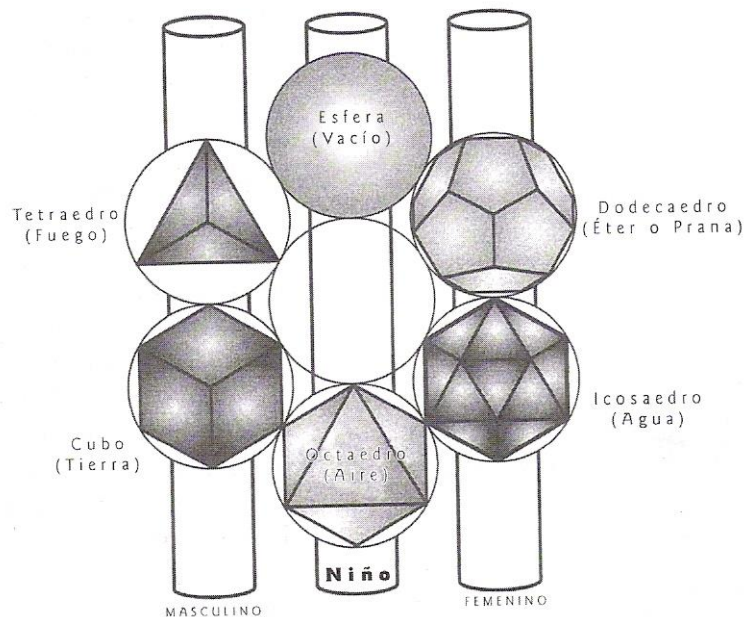

El femenino responde al hemisferio derecho. El izquierdo al masculino. La columna central al cuerpo caloso que entrelaza a ambos hemisferios.

La esfera original en el centro de las otras seis es realmente la esfera-vacío y en la Flor de la Vida en su origen, ya se refiere al séptimo chakra con la Flor de la Vida oculta como un punto que contuviera todo, pero oculto.

Sólidos Platónicos y Chakras

El octaedro ya representa al Sexto chakra.

La esfera en la periferia representa el primer movimiento en la Flor de la Vida cuando nace el ojo dividido, es el quinto chakra.

El tetraedro es el cuarto chakra.

El icosaedro podría ser el tercero.

El segundo se relaciona a las suprarrenales y el bazo, de donde se genera, de alguna manera, la sangre. Y esto tiene que ver con el fundamento de las creaciones materiales, el cubo.

Y el primer chakra se queda con el dodecaedro pentagonal, es el borde del Universo.

Hemisferios cerebrales y sólidos platónicos

En cuanto al cerebro y sus hemisferios, el cubo queda al frente del hemisferio masculino y atrás, el femenino de este masculino, con el tetraedro.

Al frente del hemisferio femenino tenemos al icosaedro y en la parte de atrás, el masculino del femenino, vemos al dodecaedro pentagonal.

En el cuerpo caloso en realidad al centro, tenemos al octaedro y su esfera-vacío, atrás (la nuca) con su primer movimiento proyectándose hacia el frente por la pituitaria, dando lugar a la Creación con dualidad.

Columna del niño es Padre Inmaculado

Habría que comprender también que la columna llamada "del niño", en realidad es la columna Padre-Madre. La columna femenina es la columna de la Madre y la masculina es la columna del Hijo.

Por otra parte, el éter o prana está en el octaedro y el dodecaedro es realmente el elemento aire.

Para el establecimiento del orden de los chakras se ha considerado la simpatía en "equis" entre los hemisferios cerebrales por responder a la misma naturaleza de polaridad. Así tenemos el siguiente esquema:

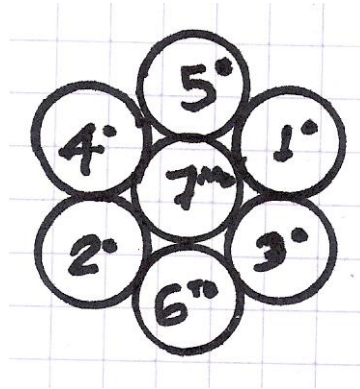

Nótese la simpatía en cruz del primero al segundo y del tercero al cuarto chakra.

Además tengamos en cuenta la relación que esto tiene con los lugares donde la Alta Psicología ubica los diferentes conscientes del ser humano dentro de su cerebro:

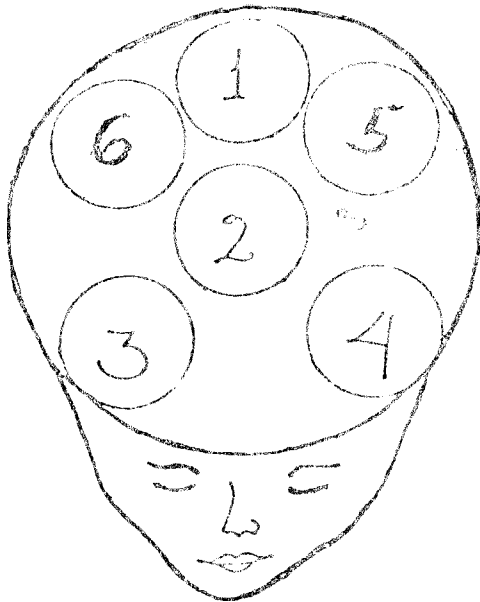

- | |
|-------------------------|
| 1.- Preconsciente |
| 2.- Subconsciente |
| 3.- Consciente |
| 4.- Consciente continuo |
| 5.- Supraconsciente |
| 6.- Subliminal |

Zonas del consciente dentro del cerebro

NIVELES	3 CONSCIENTE	5 SUPRACONSCIENTE
	4 CONSCIENTE CONTINUO	6 SUBLIMAL
BETA	VIGILIA	MEDIUMNIDAD
ALFA	MEDITACIÓN	HIPNOSIS
ETA	SUEÑO	ANESTESIA
DELTA	ILUMINACIÓN	ILUMINACIÓN

Está claro además que el tetraedro tiene relación al segundo movimiento de la Flor de la Vida original del nacimiento de la segunda esfera aparte de la original en la Flor de la Vida, que es lo que permite ver el perfil de la estrella Tetraédrica.

Ya se ha desarrollado la Flor de la Vida hasta el cuarto vórtice.

Así viven los inmortales, no porque no mueran corporalmente, pero tampoco porque han logrado vivir en el mismo cuerpo por muchos siglos. Sino porque la inmortalidad es la inmortalidad del amor que es eterno.

CONSIDEREMOS EL SIGUIENTE PENSAMIENTO:

...Quieren ver al Maestro cara a cara pero rechazan lo que el ama y lo que para él es primordial.

Quieren tener al Maestro con ellos pero ignoran lo que realmente necesita ÉL-Ella, de manera urgente.

No tienen "sensibilidad" para comprender lo sencillo y real de las necesidades elementales, de los deseos más simples que un ser real tiene.

Cuando el discípulo abre el corazón es un niño ante el niño eterno que hay en la vida. Es entonces, que los Maestros aprenden del discípulo. Y los falsos Maestros son desenmascarados y son superados por los discípulos auténticos.

Hasta un falso maestro o falso discípulo pueden ellos mismos ignorar que los son, de tan reales y buenos que parecen.

Un Maestro o Maestra verdaderos, son alguien a quienes **debemos aprender a amar**, sobre todo comprendiendo que pertenecen a la eternidad y nos llevan por lo menos miles de años, en evolución.

El Maestro es la enseñanza de la eternidad.

Cuando no se piensa en alguien ese alguien no existe.

Solamente que cuando no amamos al Maestro, el Maestro no existe en nuestro pequeño mundo que vaga ciego por el reino de la no-existencia.

Desde luego, el Maestro existe, pero no para los reinos de la no-existencia.

Así es el amor, así es la mente.

CAPÍTULO VII

ALQUIMIA DE LOS CUERPOS GEOMÉTRICOS ENTRE SI

Ahora bien, debemos considerar la forma en que se enriquecen las figuras en su proceso infinito de **crecimiento dentro del espacio.**

Ya de los centros de la esfera unidos de forma correcta, sacamos los sólidos platónicos y se suponen que también crece su reflejo al infinito si los vórtices de la Flor de la Vida siguen creciendo.

Pero si queremos **hacer nacer figuras geométricas** a partir de los sólidos platónicos, lo podemos realizar hasta donde se sabe, de tres maneras:

- 1) Uniendo con líneas *los centros* entre una figura.
- 2) Truncando a 45 grados sucesivamente todos *los esquemas* de una figura.
- 3) Truncando a 45 grados sucesivamente todos *los lados* de una figura.

Todo esto es un proceso de alquimia y transformación de las figuras para descubrir la relación que hay entre ellas y con el resto y cuáles han sido las rutas geométricas que ha seguido el mundo de la forma.

Es importante hacer notar que cuando se cortan (truncando) las esquinas, la figura tiende a un proceso

de retorno hacia la figura original.

Pero cuando lo que se trunca son los lados de la figura, lo que se crea es una figura poligonal más compleja. Esto no es una regla sino una hipótesis, válida por lo que ha sido comprobado en algunos experimentos.

Este ejemplo básico está representado en el cubo que al ser truncando de los lados se convierte en dodecaedro. Pero si al dodecaedro lo truncamos de las esquinas se convierte en un icosaedro y luego, en un octaedro.

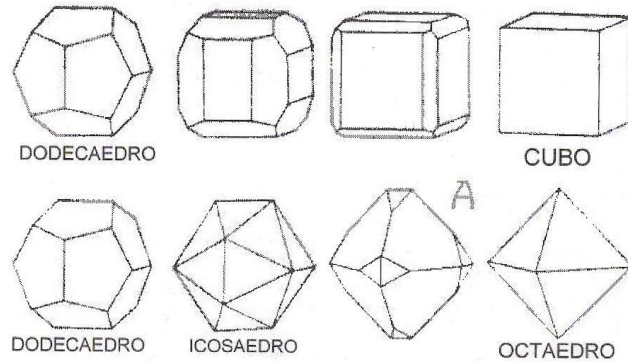

No volvió a ser un cubo pero si un octaedro.

Antes de demostrar la relación íntima que hay entre el octaedro y el cubo es importante conocer que las esquinas más extremas son de 90 grados, lo que es base de todo cuaternario o cubo. Mientras que la manera de ir truncando un cuerpo geométrico para que conserve su armonía es en cortes de 45 grados que es la base de todo tetraedro en triángulo equilátero.

Si tenemos un cubo y truncamos sus esquinas, primero tendremos una figura hexagonal-cuadrangular y luego, el octágono (ver esquema):

66

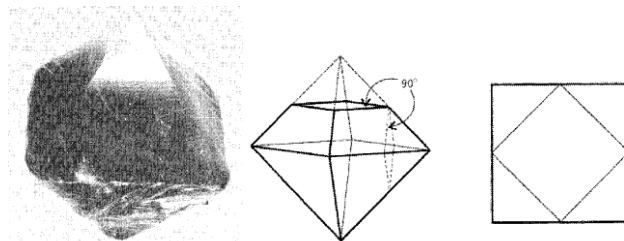
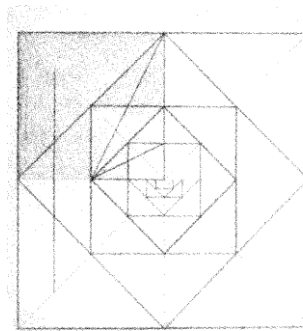

Piedra Fluorita

Esto significa que si unimos todos los centros del cubo, en su interior descubrimos al octaedro.

Si volvemos a unir los centros, pero del octaedro, volvemos a obtener el cubo.

Nos está diciendo esto que cubo y octaedro están unidos en una dualidad.

También lo está el dodecaedro pentagonal con el icosaedro.

Se truncamos las esquinas de un dodecaedro pentagonal tenemos un icosaedro y si continuamos llegamos al octaedro (ver obra citada Vol. 1 pág. 191).

Si conectamos los centros de las caras de un dodecaedro pentagonal obtenemos en su interior un icosaedro. Y si conectamos las caras de un icosaedro lo que obtenemos es un dodecaedro pentagonal en su interior. Así que es factible que al ir cortando las esquinas de un icosaedro, eso se convierta en un dodecaedro pentagonal. Están unidos (ver obra citada Vol. 1 pág. 182)

**Están unidos en una dualidad el dodecaedro pentagonal y el icosaedro.
Tal como el cubo lo está al octaedro.**

El CUBO PERFECTO o CUBOCTAEDRO es el resultado de truncar el octaedro, lo que da un cubo fusionado con un cubo. A esta figura por eso también se le llama "vector de equilibrio".

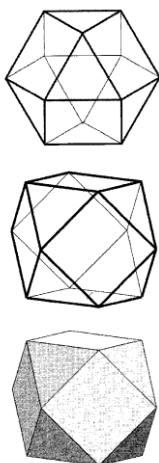

Cuboctaedro

67

Si la figura dentro del octaedro se hubiera hecho a partir del centro de cada una sus caras, el resultado hubiera sido el cubo. Pero como se truncó desde sus esquinas, la base fueron los lados del octaedro y el resultado fue el CUBOCTAEDRO.

Así que **es diferente si una figura se corta en función de sus centros que si se hace en función de sus lados.**

La estrella Tetraédrica también tiene forma de cubo con su unión a triángulos equiláteros. Además tiene relación al octaedro y al cuboctaedro.

Los cinco sólidos platónicos son relacionados a las notas musicales queriendo, el Maestro Drunvalo, reconocer la 6ª nota en el cuboctaedro y la 7ª a la unión de todos los centros de las caras del cuboctaedro que es *el dodecaedro rómbico*.

Aunque Drunvalo no explica porque esto ha de ser así (ver obra citada Vol. 1 pág. 193).

Los elementos de la tabla periódica son relacionados a su tendencia al cubo.

Esto hace notar **la gran importancia del tubo y la espira.**

Los cristales están vivos.

Y no sólo la vida se da con el carbono sino que también con **el silicón** y posiblemente, otros elementos. Que si bien no son propiamente humanos, definitivamente están "vivos".

El cuboctaedro está hecho con los lados y no con los centros de las caras del octaedro y **esta combinación entre el cubo de centros y el cubo de periferias resulta en un cubo moviéndose en espiral.** Siendo así a la vez un octaedro cuyas bases cuadradas en vez de estar espalda con espalda, **son dos pirámides cuadrangulares que se tocan en su cima y sus bases quedan en los extremos.** También contiene a la estrella Tetraédrica, principalmente que como vimos es un cubo.

El ADN está construido por la relación dodecaedro el icosaedro.

El CUBOCTAEDRO da la idea de un cubo en rotación. Y cuando se gira un cubo 72 grados en un patrón particular forma un icosaedro. Y luego tenemos que se forma el dodecaedro y así sucesivamente. Es la molécula ADN.

La estrella Tetraédrica consiste en dos tetraedros íter penetrados. Y esto, como dijimos, no es otra cosa que un cubo.

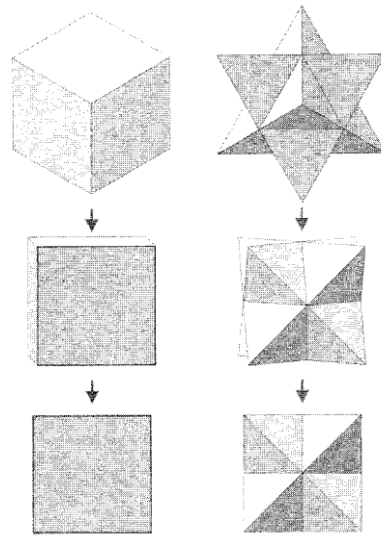

El cubo y la estrella tetraédrica uno al lado del otro para que vean la cuadratura de la estrella tetraédrica.

La Hermandad Blanca consiste en 72 órdenes asociadas. Es lo que hace que el cubo se espiralice, lo cual se refiere al CUBOCTAEDRO o bien es la estrella Tetraédrica girando adecuadamente para formar el campo Merkaba.

También permite formar **la Red de Consciencia Crística planetaria** con en dodecaedro pentagonal. Y en cada cara pentagonal una etapa ICOSAEDRONAL que consta de cinco triángulos formando una pirámide. $5 \times 12 = 60$ tetraedros.

Es un dodecaedro estrellado.

Tenemos 60 más los 12 puntos que salen de la suma de los doce centros del dodecaedro estrellado = 72.

Los 12 forman nuevamente el icosaedro.

Estos 12 puntos alrededor del mundo son fundamentales para el trabajo de la Hermandad Blanca.

Al respecto sabemos que el eje real de la Red de Consciencia Crística es EGIPTO-ISLA MOREA en el Pacífico. Y que $72 \times 5 = 360$ grados.

Ha habido 72 Órdenes importantes en el planeta. La primera fue la Orden Alfa y Omega de Melchizedek formada por *Maqioventa Melchizedek* hace 200, 200 años. La última fue la Orden de los siete Rayos en Perú y Bolivia.

Todas ellas aparecen cíclicamente y luego, de acuerdo a un ritmo permanecen ocultas un ciclo similar de tiempo.

Esto es lo que comenta Drunvalo Melchizedek y enseguida nos hace notar, hablando de las explosiones de bombas atómicas, que las de **fisión nuclear** son las más peligrosas dado que ésta son las que rasgan la materia y eso no sólo afecta en nuestro microcosmos sino también en el macrocosmos ya que todo está ligado en el tiempo y el espacio. Las menos peligrosas son las explosiones de **fusión nuclear**, que aunque tampoco son deseables sin embargo la devastación sólo afecta a nuestro mundo y no a otros planos de existencia.

Por otra parte, el patrón atómico del berilio es el que aparece como una Flor de la Vida.

Es el cristal de Florita el que consta de cubos y luego, con el tiempo, se transforma el octaedro, y enseguida, nuevamente en cubos y así sucesivamente. Así es su forma de evolución.

Es a esta conversión lo que Drunvalo llama *actividad bisexual*, porque se cambia a un sexo luego al otro luego, se vuelve al primero y así sucesivamente. **Pero bien podría expresarse esto, más que bisexual, como una dualidad fusionada o compenetrada, es decir Andrógina.**

En fin, para remarcar la importancia del tetraedro y para reafirmar su poderosa relación con el cubo,

hemos establecido el valor del dodecaedro y su dualidad Andrógina con el icosaedro.

Por esto, **si truncamos un tetraedro hecho de cristal, vidrio o incluso espejos, reflejará la Luz.** El reflejo dentro de él **es un icosaedro perfecto** (obra citada Vol. 1 pág. 191)

También recordemos **el campo eléctrico que si lo giramos 90 grados ya resulta ser campo magnético.** Nuevamente tenemos una relación Andrógina, en este caso entre lo eléctrico (positivo) y lo magnético (-).

LA CONCEPCIÓN Y LAS 8 CÉLULAS INMORTALES

Toda forma de vida comienza con una esfera: el óvulo o el interior de un huevo (forma de ojo con su globo ocular).

Alrededor del óvulo está lo que se llama ZONA PELÚCIDA Es lo mismo que el círculo alrededor de la Flor de la Vida.

Dentro de la membrana hay un líquido contenido en lo que se conoce como pronúcleo femenino, que contiene 22 + 1 cromosomas. Lo cual es la mitad de los cromosomas requeridos para formar a un cuerpo humano.

El número y naturaleza de los cromosomas son distintos en cada forma de vida.

Dentro de la zona PELÚCIDA existen dos cuerpos polares.

Se tiene que unir en cierto orden 12 espermatozoides para que el 13 pueda pasar y fecundar el óvulo. La esfera se torna en cubo (incubación).

El treceavo atraviesa la zona pelúcida con ayuda de los 12. inmediatamente la cola del espermatozoide se rompe desaparecer. El espermatozoide masculino se expande y el pronúcleo femenino, ahora es pronúcleo masculino.

Luego ambos pronúcleos se traspasan formando la Vésica Picis. Porque desde antes que entre el espermatozoide al interior del óvulo, *es la hembra la que determina que espermatozoide es el que va a entrar. Ella lo selecciona.* Tiene que ser **una esfera del tamaño idéntico al de su pronúcleo.**

Es después de que se forma la Vésica Picis que el pronúcleo del masculino se ensambla en el femenino. Y tenemos al cigoto humano: la primera célula del cuerpo humano, que consta de **una esfera dentro de otra esfera.**

Esta esfera o cigoto humano conservará su tamaño idéntico durante *las primeras nueve divisiones celulares.* Se trata de una célula enorme, unas 200 veces mayor que el tamaño de las células promedio del cuerpo humano.

Sólo cuando se han dividido 8 veces y son 512 células, ya tienen el tamaño de célula estándar. Y el crecimiento hacia adentro ahora se expande hacia afuera.

Entonces dos pequeños cuerpos polares migran a través de la zona PELÚCIDA, pero no lo hacen por cualquier parte sino que uno lo hace por el norte y el otro por el sur. Y aparece el tubo central que atraviesa a lo que fue el óvulo, de norte a sur y ahora es la célula.

Los cromosomas se dividen en dos y una mitad se alinea de un lado del tubo y la otra mitad del otro lado.

Así, a cada lado del tubo se forman dos células y *cada una de ellas contiene 44 + 2 cromosomas.*

Se creía que la hembra aportaba siempre 22 + 1 cromosomas y el hombre también. Pero **se ha descubierto que la hembra puede aportar 22 + 1 cromosomas o más, incluso los 44 + 2 cromosomas** (de acuerdo a la ciencia médica).

Las células se dividen otra vez y tenemos cuatro células. Y así continua.

La secuencia de división es entonces:

1, 2, 4, 8, 16, etcétera.

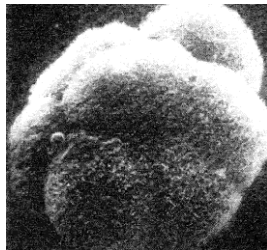

División celular mas allá de las 8 células

Las primeras cuatro células no forman precisamente un cuadrado sino más bien a un tetraedro y su cima apunta hacia el norte o hacia el sur. Posiblemente depende del sexo del humano naciente.

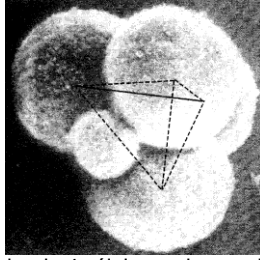

Tetraedro de 4 células en huevo de ratón

La siguiente división da 8 células en total. Y ya tenemos el octaedro y también puede ser una estrella Tetraédrica o un cubo, pues se trata de un tetraedro viendo hacia arriba y otro hacia abajo. Es lo que en la Flor de la Vida llamamos el Huevo de la Vida o segundo vórtice.

Esta 8 células originales son idénticas, como 8 gemelos idénticos.

Son 8 células que tenemos que llamar inmortales.

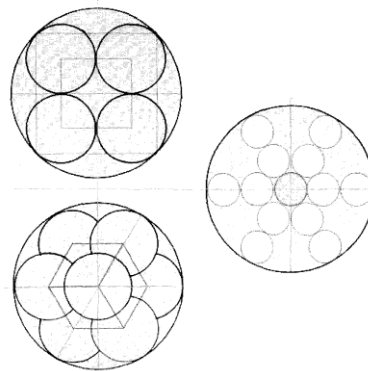

Vistas de las primeras 8 células

70

Ya que en nuestro cuerpo, nuestras células mueren dentro de un periodo de cinco o siete años. Pero las ocho células originales permanecen hasta que la persona envejece y muere.

Estas células permanecen en el centro geométrico del cuerpo, ligeramente arriba del perineo. Este lugar en las mujeres, se encuentra entre el ano y la vagina. En los hombres, entre el ano y el escroto. **Bajo ese espacio de piel no hay una apertura física, pero si energética.**

Por allí pasa el tubo central que corre a través del cuerpo. Y el bebé dentro del vientre aún respira por la corona y esta apertura. O sea, que respira correctamente. La energía pránica no solamente entra por arriba sino también por abajo y *ambos flujos se encuentran posiblemente en estas 8 células.*

El octaedro de la pineal se encuentra físicamente formado uniendo los centros de estas ocho células originales.

No crecemos celularmente alargándonos sino radialmente en 360 grados, tal como lo hace la Flor de la Vida.

Cuando las ocho células se dividen y forman las 16 células, aún el crecimiento es simétrico. Luego tenemos 32 células. Y **el interior de esta masa parece estarse volteando hacia afuera. Dando lugar a polos abiertos con la esfera hueca.**

El tubo pránico que atraviesa es claro, se trata del *tubo toro*. El espacio interior hueco de esta esfera se convierte en **los pulmones**; el polo norte en **la boca** y el sur en **el ano**.

Y **del tubo que corre por la mitad se forman los órganos internos.** Por lo pronto realmente nuestra masa celular parece una manzana. Son 512 células.



El Tubo Toro en división celular

El planeta Tierra también goza de un tubo toro.

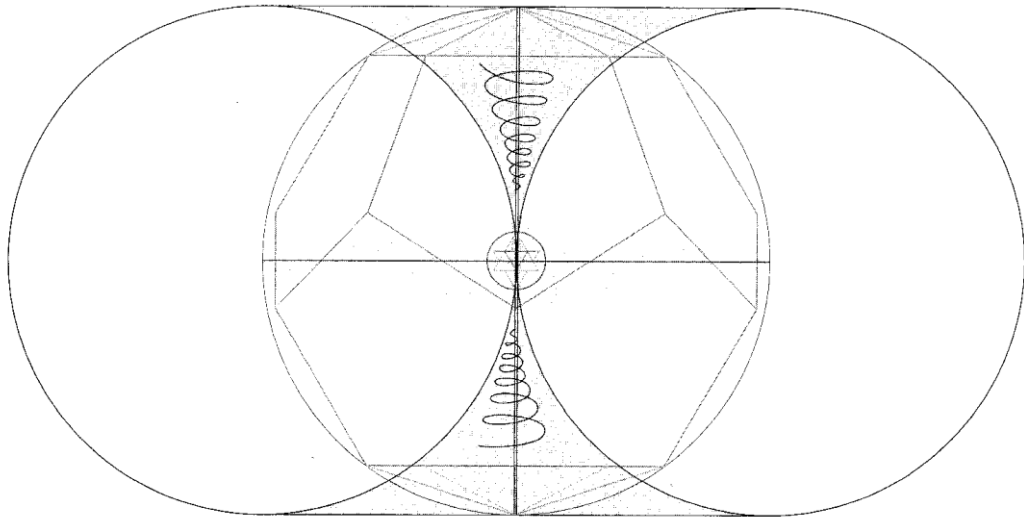

Campo Toroidal dodecaedro estrellado en torno al ser humano a semejanza del que se encuentra en torno a la Tierra

71

El nacimiento bajo el agua es la mejor manera de un parto natural que asocia mucho a esos niños con los delfines. Muchos llaman a estos niños "homodolfinus". Por su asociación con los delfines.

Recordemos que **las formas en su recreación buscan el extremo para dar luego, su siguiente paso. El octaedro en la esfera original de la Flor de la Vida tiene relación con las ocho células inmortales,** en lo que será la base del sacro, para el naciente ser vivo.

El pequeño cubo de ocho células oculta el octaedro y se presenta como estrella Tetraédrica. Y se encuentra geoméricamente en el centro del cuerpo.

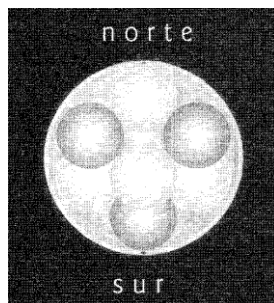

Huevo de la Vida en las primeras o células

Si incrustamos el círculo en el cuadrado, las cuatro esquinas del cuadrado sobresalen, pero también sobresalen por cuatro partes del cuadrado, la esfera, como si se tratara de las cuatro esquinas de la esfera.

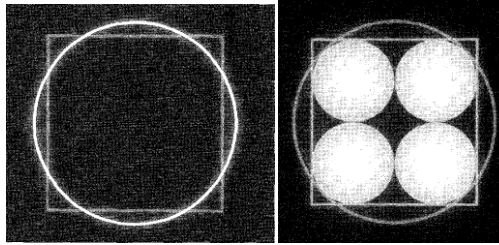

Círculo y cuadrado en las 8 células y el cubo Metatron

Con el octaedro en movimiento, la esfera queda perfectamente embonada. Pero si pensamos en la micro nave de guerra posada en las cima de la Gran Pirámide de Egipto, ya tenemos que las esquinas del cuadrado y la esfera, mutuamente sobresalen.

CAPÍTULO VIII

PROPORCIÓN ÁUREA Y EL HOMBRE PERFECTO

En el Cubo Metatrón se encuentra esa clave del movimiento. Ya no sólo en el factor tiempo, como sucede con el octaedro sino ahora en el espacio y la creación de los cuerpos vivientes. Esto es lo que inquieta a Drunvalo Melchizedek y lo lleva al estudio de **la proporción phi y la proporción áurea**. Es el movimiento de la espiral áurea.

$$\frac{b}{a} = \frac{b+a}{b} = \frac{c}{b}$$

$$b^2 = a^2 + 1^2 = (\frac{1}{2})^2 + 1 = \frac{1}{4} + 1 = \frac{5}{4}$$

$$b = \frac{\sqrt{5}}{2}$$

$$c = a + b = \frac{1}{2} + \frac{\sqrt{5}}{2} = \Phi$$

$$\Phi = 1.6180339...$$

Ecuación de la Proporción Phi

La enseñanza masónica lo primero que hace es dibujar la esfera y el cuadrado y dividir al cuadrado en cuatro cuadrantes. Después los pone en una equis (X.) en diagonal, de manera que el centro del cuadrado, círculo cuadrante y equis (X.) coincida. Además pone cuatro equis (X.) en cada pequeño cuadrante. Y el masón le puso letras a cada lugar que se supone importante en esta figura:

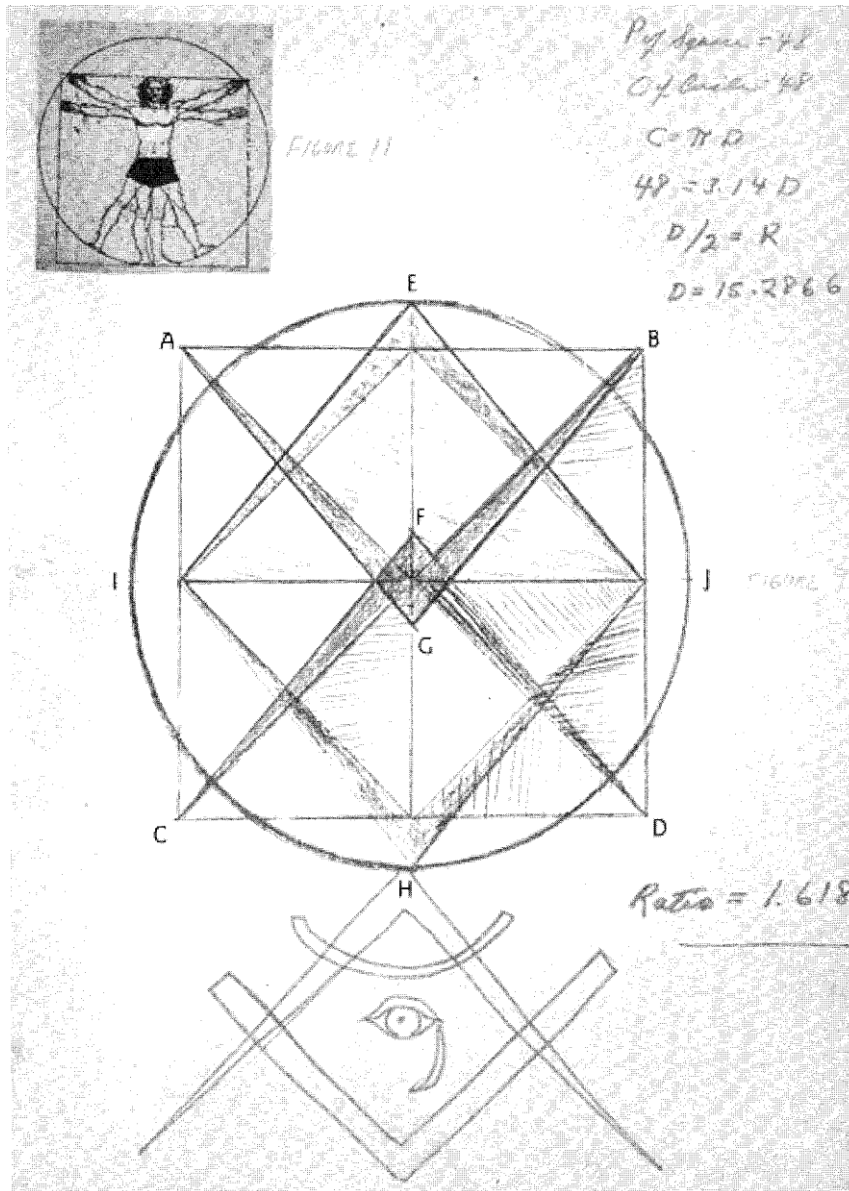

Escuadra y compas en cuatro cuadrantes para descubrir secretos del Canon de Leonardo Da Vinci

El cuadrado E-J.-H.-I insertados dentro del cuadrado original recuerda la relación con el octaedro y el cuboctaedro. Y tenemos además las líneas de la equis del cuadrado original reflejado en cuatro equis (en los cuatro cuadrantes). La línea A-F tiene su reflejo en E-J. La línea C-F. tiene su reflejo en H.-J., etcétera. Son líneas de la equis reflejo de la gran equis del cuadrado original.

Se establece que la circunferencia del círculo y el perímetro del cuadrado son iguales.

La proporción Phi es de 1.618 infinito.

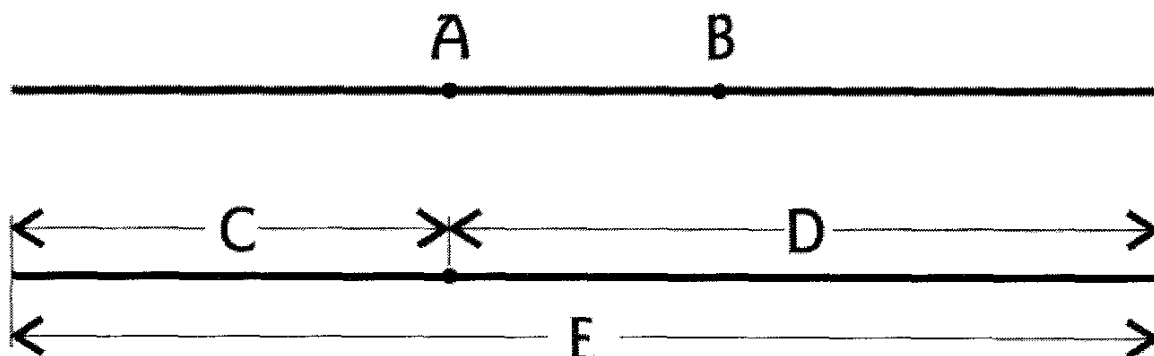

Puntos de la Proporción Phi

Una proporción Phi sólo puede ser marcada en dos lugares. Son los puntos A y B.

Si dividimos D entre C y E entre D, las dos respuestas serán 1.618 infinito

Es decir, **al dividir la proporción más larga entre la proporción más corta resulta la proporción 1.618 infinito.** Este es siempre un lugar mágico.

Naturalmente toda esta proporción se encuentra en el cuerpo humano, como se puede ver en el cuadro del Hombre Perfecto de Leonardo Da Vinci, donde lo primero que es notable es que se encuentra el cuadrado y el círculo insertados.

En el cuerpo naciente las ocho células hacen el cuadrado y la zona pelúcida que las envuelve son la esfera.

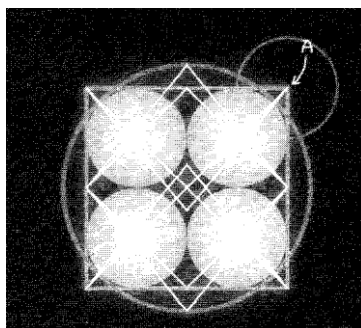

Líneas Masónicas en el Huevo de la Vida

Literalmente el perímetro del cuadrado y la circunferencia del círculo no son iguales. Pero lo que se necesita es descubrir cómo es que son iguales.

La zona pelúcida o la esfera, tienen un grosor, es decir, son como la piel con una parte interna y una externa. **Es la parte externa lo que ajusta las medidas hacia la proporción Phi perfecta.** Pero el que sea imperfecta es parte de la ecuación en el mundo de las formas.

Vemos alrededor de la Flor de la Vida de 19 círculos, a dos círculos en su entorno. Se refiere a este grosor de piel: dermis y epidermis.

El Huevo de la Vida tiene relación con las ocho células originales y se representa bien en el perfil de cuatro círculos que caben perfectamente dentro del cuadrado. Pero además aquí cabe también la gran esfera, la que está compenetrada con el cuadrado.

En el dibujo de Leonardo, en el centro del cuadrado tenemos las ocho células. Y el cuadrado no es perfecto porque **hay diferencia entre la altura y el ancho de su cuadrado. Pero esa diferencia tiene que ver con la secuencia Fibonacci en la que se basa la Vida.**

En el centro de la esfera coincide el ombligo.

En el dibujo se hace coincidir esfera y cuadrado tocándose en la base. Pero si movemos la esfera entonces lo que coincide es el centro del cuadrado con el del círculo. Así es como tenemos a la esfera y al círculo, bien compenetrados. Y también aquí **ya son correctas las relaciones que hace la estrella Tetraédrica entorno del ser humano.**

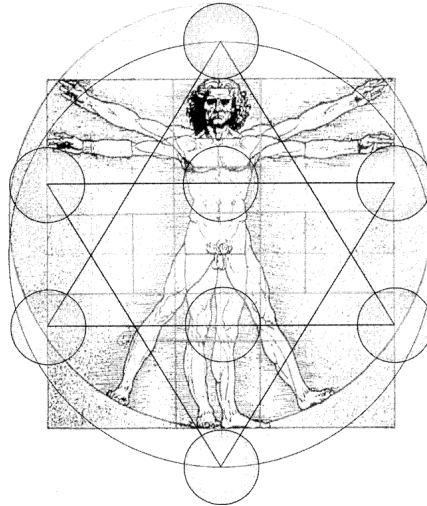

Canon de Leonardo Da Vinci resaltando la estrella Tetraédrica y los 8 chakras externos

La longitud de la muñeca al dedo más largo, es igual a la distancia desde la parte superior de la cabeza hacia la parte superior del círculo (cuando los centros del círculo y cuadrado están embonados). Esta misma longitud es la que hay entre el ombligo y el centro del cuadrado.

En fin, al unir los dos centros todo se alinea.

Las diagonales a partir del centro del círculo tienen una longitud del radio del círculo. Y son estas diagonales las que nos da información de las formas.

Todo esto en relación a la proporción Phi.

Es clave para la relación entre lo masculino (cuadrado) y lo femenino (círculo).

El ombligo se ubica en proporción Phi entre la parte superior de la cabeza y la planta de los pies. En el ombligo se encuentra en el centro geométrico exacto del cuerpo. Pero conforme se hace adulto, el ombligo se mueve ligeramente en dirección a la cabeza.

Este movimiento es de acuerdo a la proporción Phi.

El ombligo del hombre es siempre más arriba que el de las mujeres y entre el del hombre y la mujer hay proporción Phi de diferencia.

En el dibujo de Leonardo la línea diagonal entre los pies y la mano extendida más elevada, atraviesa a la línea horizontal que parte del ombligo.

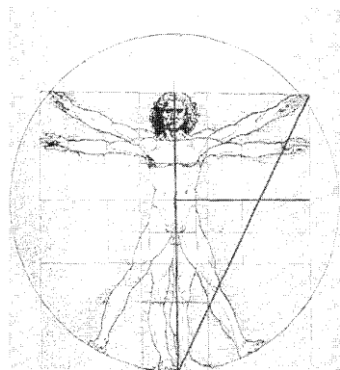

Esa intersección está en proporción Phi.

La distancia entre los huesos móviles de las manos, así como la de los pies, están en proporción Phi.

$$\frac{BC}{AB} = \frac{AB + BC}{BC} = \Phi$$

$$\frac{DC}{BC} = \frac{BC + DC}{DC} = \Phi$$

$$\frac{DE}{DC} = \frac{DC + DE}{DE} = \Phi$$

$$\frac{GH}{FG} = \frac{FG + GH}{GH} = \Phi$$

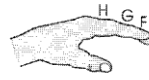
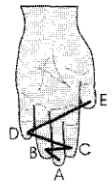

Proporción Phi en la mano

En general, hay proporción Phi en lugares donde el cuerpo tiene huesos que permiten movilidad, como los codos y rodillas.

Si algo se dobla o cambia de dirección en el cuerpo humano, hay proporción Phi. También en otros seres vivos. Y en los cambios proporcionales de una parte a la otra del cuerpo.

Los verdaderos artistas y escultores conocen y aplican la proporción Phi al crear el cuerpo humano de sus dibujos.



Diagrama de la Proporción Phi para el Cuerpo Humano



Proporción Phi en el cuerpo humano

No sólo la relación de proporción Phi está en el cuerpo humano sino en toda estructura orgánica. Por

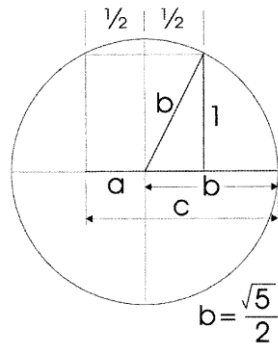
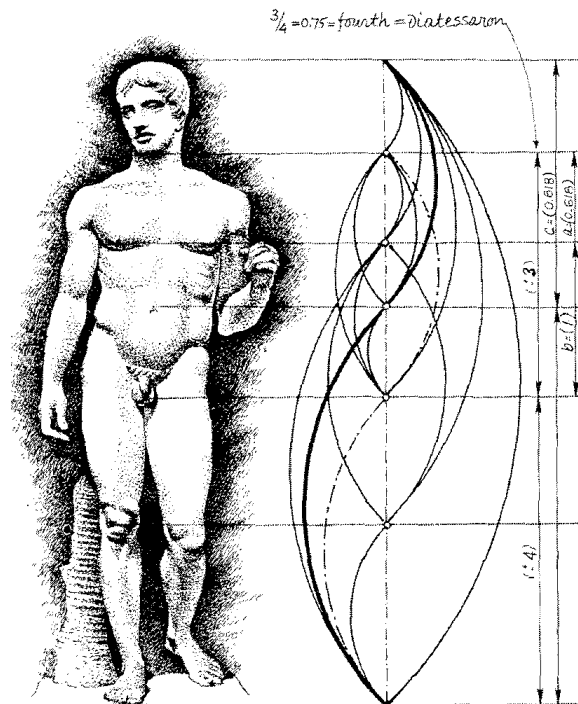
ejemplo en mariposas, y células, ranas, etcétera.

Otra medida universal es de 7.23 centímetros, que es la longitud de onda a que responde el Universo en que nos encontramos. Esta es, por ejemplo, la distancia entre los ojos en el cuerpo humano.

Pero la proporción Phi es más usual que esta longitud de onda, porque la proporción Phi está en todas partes.

Esta proporción se ha aplicado en muchos edificios antiguos.

Pero la proporción Phi es la medida recta o masculina de la Vida cuya parte complementaria intrínseca, es la espiral de proporción áurea.

Todo responde a la espiral, en el Universo, por ejemplo, tenemos galaxias espirales. En la naturaleza y los sonidos también. Los seres vivos se estructuran en estas espirales.

Al tener la mano extendida e ir doblando los dedos hasta formar un puño, hicimos una espiral.

Todo proviene de la Flor de la Vida.

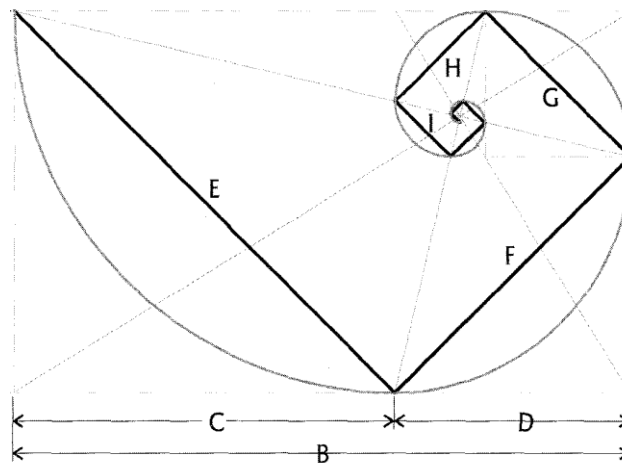

Rectángulo de Proporción Áurea

77

Para saber cuál es la **proporción Áurea**. Tomemos un cuadrado y tracemos una línea diagonal de la esquina superior izquierda a la esquina inferior derecha. Junto al cuadrado tenemos un rectángulo, en la parte inferior lo proporcionamos en cuadrado y continuamos la línea ahora en diagonal hacia la esquina derecha superior en este cuadrado. Y así sucesivamente.

Entonces, **tenemos el rectángulo Áureo como fuente de la espiral de proporción áurea.**

Todos los giros de la línea son de 90 grados y las líneas son diagonales.

Siempre continuando hacia el centro o desde el centro. Pero no haya un punto final ni en el centro ni en la periferia. Matemáticamente lo mismo que en la proporción Phi impera el infinito.

Recordemos que en los sólidos platónicos cuando pretendemos transformar una figura en otra, el truncar la figura a 45 grados es fundamental. Esto señala la importancia de la línea diagonal. Así como lo son los 90 grados para la solidez basada en el cubo.

Las líneas y sus giros de 90 grados en proporción Phi son una estructura masculina relacionada al cuadrado. Mientras que la espiral áurea relacionada a este movimiento es su parte femenina y tiene su base en la esfera.

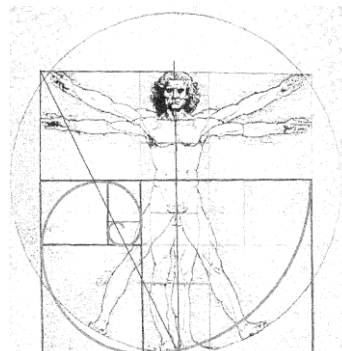

En el dibujo del Hombre de Leonardo da Vinci, en el cuadrante inferior izquierdo podemos trazar una espiral áurea. Y aunque esta espiral en este lugar es muy interesante sin embargo, **no señala lugares importantes relacionados al centro**, lo cual nos está indicando que **esta espiral no es la más adecuada en este lugar sino más bien cuando la relacionamos a las ocho células sagradas.**

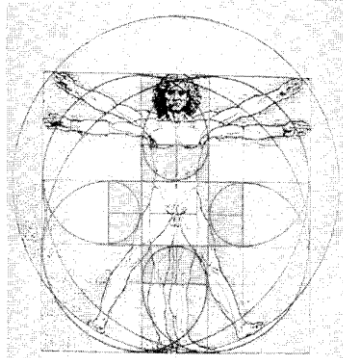

Espirales en relación a las 8 células

Dondequiera que apliquemos un rectángulo o espiral áurea, lo estamos haciendo **SINTÉTICAMENTE**. Es decir, en un *mundo externo*. Porque aunque se trate de una realidad interna, al ser la proporción áurea una espiral sin principio ni fin, **tenemos que decidir dónde crear.** Como cuando establecemos las seis direcciones del tetraedro en la esfera original de la Flor de la Vida, donde tenemos que decidir qué tan grande será esa proporción de las seis direcciones para poner en movimiento el inicio de una Creación específica.

Así que la realidad sintética no es una característica del "mal" sino de la Creación misma en todas partes.

La espiral áurea continúa eternamente hacia su periferia y hacia su centro.

CAPÍTULO IX

ESPIRAL FIBONACCI Y LOS SECRETOS DE LA ESTRELLA TETRAÉDRICA EN EL HOMBRE PERFECTO DE LEONARDO DA VINCI

De cualquier manera, dondequiera que empecemos no sólo estamos creando una realidad sintética sino que además nos valemos de otra espiral que permite partir de algún lugar de la Creación, aunque esta nueva realidad creada sea infinita, una vez iniciada. Ésta espiral se llama Fibonacci.

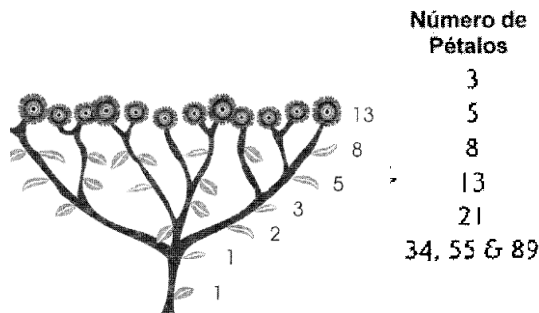

Crecimiento Fibonacci en Hojas de una planta

Si se nota el dibujo de Leonardo da Vinci no se forma una espiral áurea en la parte izquierda inferior del dibujo, porque la diagonal que viene de arriba del cuadrado hacia los pies, no es congruente con los rectángulos y cuadrados que se supone forman la espiral áurea.

En cambio, *alrededor del centro del cuerpo si se forman ocho espirales girando alrededor del cuerpo, una por cada rectángulo áureo conectado con las ocho semi-diagonales posibles alrededor del cuerpo que lo*

interceptan.

Se trata de **los cuatro triángulos proporcionales dentro del cuadrado:**

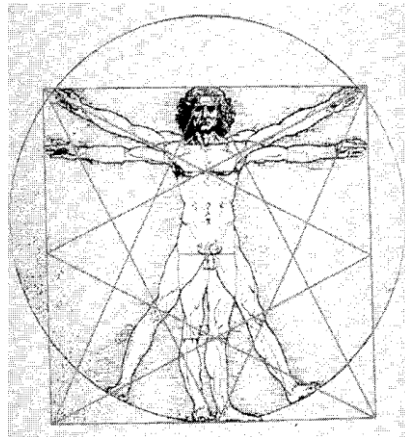

Cuatro triángulos proporcionales dentro del cuadrado

Si giramos 90 grados este cuadrado nos da exactamente la misma imagen si lo volvemos a girar la 90 grados ya tenemos un giro original de 180 grados y la figura se conserva, la imagen permanece y ahora a 270 grados (o sea 90 grados más), **la imagen conserva la proporción de sus cuatro triángulos dentro del cuadrado.**

Si le agregamos una cruz para dividir el cuadrado en cuatro cuadrantes entonces tenemos la intersección perfecta de dos estrellas de cinco puntas, espalda con espalda, compenetrándose:

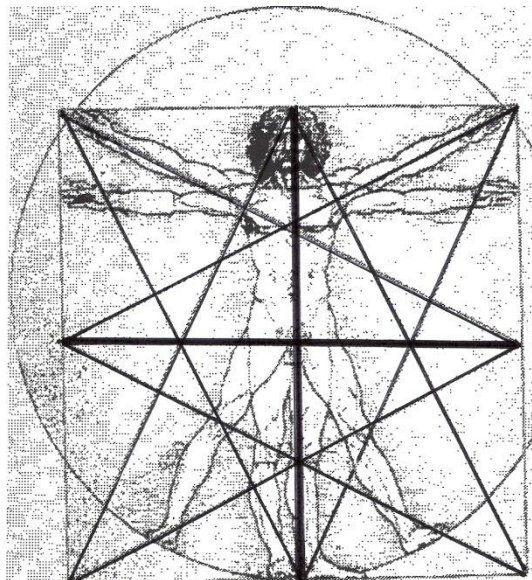

LA ESTRELLA ANDRÓGINA

Los cuatro triángulos proporcionales con la cruz

Si lo giramos a 90 grados, 180 grados, 270 grados. **Siempre se conserva la estrella de cinco puntas unida espalda con espalda y compenetrados una a la otra. Es una estrella de cinco puntas Andrógina. Es el hombre-mujer perfecto.**

En la portada de la obra: "El Necronomicón", representa una figura muy similar a ésta, pero el balance de la figura no es perfecto. Y tal figura de la portada del Necronomicón, si la giramos a 90 grados y a 270 grados la estrella de cinco puntas no están "a plomo", espalda con espalda, sino ligeramente movidas por unos grados entre amabas estrellas:



Figura del Necronomicón

Es como si de esta manera se estuvieran tratando de ocultar cierta información que no se quisiera descubrir completamente respecto a *lo que realmente oculta la Estrella Andrógina de cinco puntas cuando se traza perfectamente.*

Es decir, como lo muestra Drunvalo en el dibujo de Leonardo da Vinci. Solamente que agregando la cruz que no dibujo Drunvalo Melchizedek.

Lo que se oculta en la estrella de cinco puntas Andrógina mal dibujada, es la Estrella Tetraédrica. Porque el cruce de las dos semi diagonales señalan puntos precisos: el esternón y las rodillas. Remarcando con esto el triángulo que tiene su base en las líneas horizontales del cuadrado que se mueven respectivamente hasta este cruce correcto. El triángulo con la base a la altura del pecho es un tetraedro llamado "tetraedro tierra". Y el triángulo con la base a la altura de las rodillas es un tetraedro llamado "tetraedro sol".

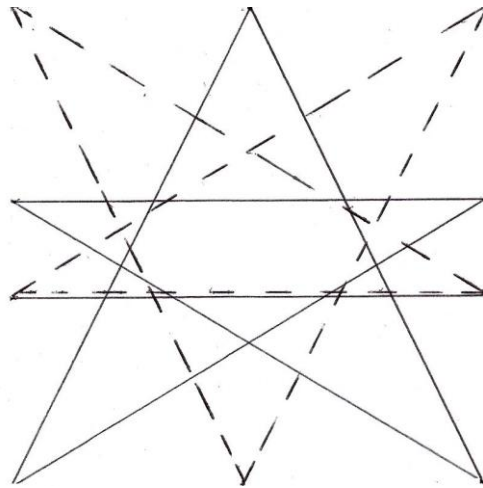
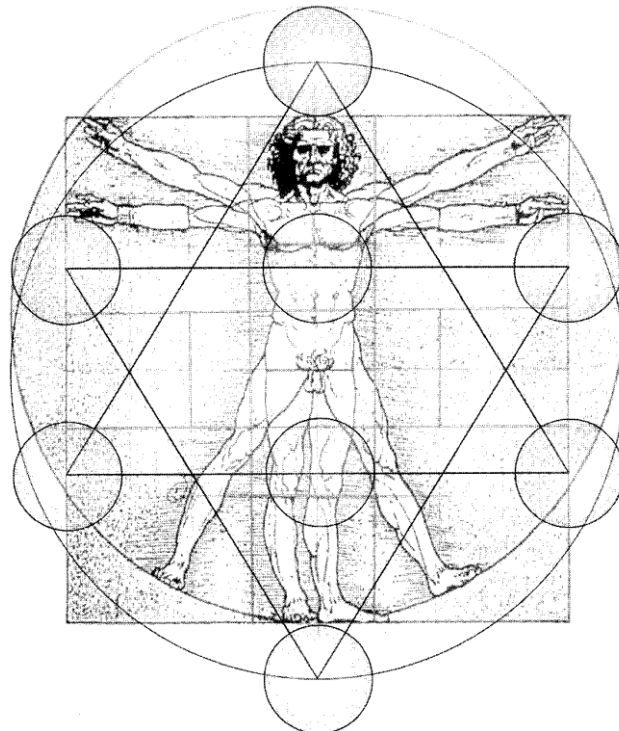

Hombre Perfecto de Leonardo y el círculo corregido

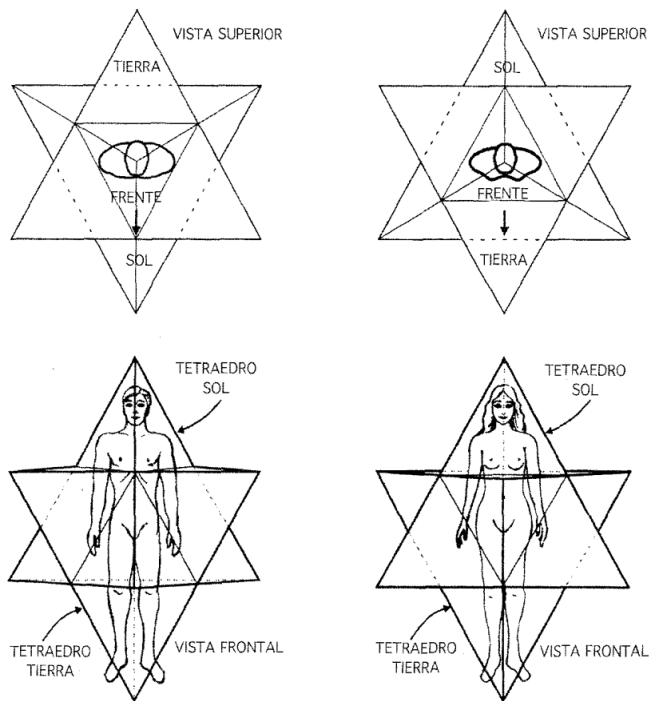

La Estrella Tetraédrica y la forma en que esta acomodada en torno al hombre y la mujer respectivamente

NOTA.-En la mujer el tetraedro tierra tiene la punta hacia al frente y en el hombre no. En el hombre es el tetraedro sol el que queda hacia el frente y en la mujer no.

El "tetraedro sol" tiene su punta superior sobre la cabeza en una proporción Phi en relación a la misma longitud de la mano medida desde la muñeca al dedo más largo.

Todo esto se descubre en cuanto se hace encajar el cuadro en el círculo correctamente, es decir, no como lo hizo Da Vinci: tal vez para ocultar lo que no quería que vieran los profanos. Sino como debe ser, la congruencia proporcional entre cuadrado y círculo para que estén perfectamente compenetrados. Pero ya no tenemos un círculo sino un círculo que se ha movido y que resultan dos círculos que resultan en ovalo o el huevo de la vida

Esa proporción del tetraedro sol con su punta hacia arriba que es la longitud de la mano extendida por sobre la coronilla, toca a la esfera en un punto superior de la esfera y además, la toca desde adentro. Lo mismo el tetraedro tierra tiene una longitud de una mano extendida a partir de la muñeca hasta la punta del dedo más largo, para que allí, por abajo de los pies a esa distancia, este tetraedro tierra toque a la esfera en un punto por abajo de los pies.

Es cuando se hace evidente que la figura de la portada del Necronomicón, había presentado una estrella de cinco puntas señalando hacia arriba y otra de cinco puntas señalando hacia abajo pero había una separación entre las espaldas de ambas estrellas, como ocultando el secreto de **que uno y otro tetraedro debían compenetrarse. Eran los tetraedros los que debían moverse** para formar una estrella de seis puntas tridimensional en perfecta proporción, vista tridimensionalmente en todos los perfiles: Desde arriba o abajo, y aun cuando se gire la figura 180 grados, siempre se contempla la estrella de seis puntas.

Esta es la manera como la estrella Tetraédrica se desenvuelve en la cuadratura del círculo. Y como el balance perfecto está al centro de la figura, donde se encuentra el centro de la esfera y del cuerpo o bien, del cuadrado y el círculo.

Pero la estrella Tetraédrica solamente es la manifestación en el espacio del octaedro original con sus seis direcciones que da lugar con su movimiento del Sin-movimiento, a la esfera original en el centro de la Flor de la Vida.

Tenemos que **el octaedro es la figura de dos pirámides cuadrangulares unidas espalda con espalda:**

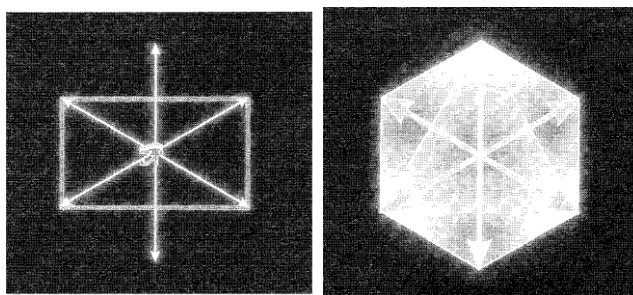

Seis direcciones y Octaedro

No son dos estrellas unidas espalda con espalda sino dos pirámides cuadrangulares.

Porque se forman a partir de las cuatro direcciones que da lugar al cuadrado de la base y las otras dos direcciones restantes (pues hay seis direcciones básicas en todo Universo) señala una para arriba y otra para abajo.

Éste cuadrado es tal, visto de perfil, pero visto a perspectiva bidimensional aparece como un rectángulo.

Esto es el origen de la relación entre la realidad como es y como parece. **Parece un rectángulo pero es un cuadrado.**

Es la pauta para la relación de cuadrado y rectángulo que se hace infinito en la proporción Phi y/o la espiral áurea.

Pero si notamos con cuidado las seis direcciones y su aparente cuadrante, en realidad, son el perfil de una estrella Tetraédrica o estrella de seis puntas. Con un contorno hexagonal.

Y además, aquí mismo no sólo tenemos una estrella de cinco puntas con un contorno hexagonal sino *una estrella de cinco puntas con un contorno pentagonal.*

Además la flecha de abajo señala que otra pirámide cuadrangular se une espalda con espalda con la de arriba. Tal como en las pirámides importantes del mundo donde hay pirámides abajo de la Tierra que se encuentran invertidas (por lo menos psíquicamente) y que se unen a la que está sobre la Tierra, espalda con espalda.

Así que en el octaedro se encuentran las dos estrellas de cinco puntas compenetradas en el perfil de la estrella Tetraédrica o estrella de seis puntas.

Podemos decir que de acuerdo a la geometría sagrada **en el factor espacio tenemos la estrella Tetraédrica y en el factor tiempo el octaedro** y ambos son idénticos.

82

En el dibujo de Leonardo **tenemos las ocho espirales alrededor del centro del cuerpo donde en esos pequeños cuadrantes están las 8 células originales e inmortales** que son el patrón de la creación del cuerpo entero.

Y las 8 semi-diagonales interceptan el cuerpo en donde comienzan esas 8 espirales. **Esas 8 espirales no son Áurea sino Fibonacci** porque además, es en esos puntos de intercepción de las semi-diagonales que tienen un comienzo dichas espirales. Lugares de donde parten las semi-diagonales han de señalarnos el diseño de la estrella Tetraédrica como ya vimos.

Comprendiendo la relación entre espiral áurea y Fibonacci podemos reconocer que son sus mutuas intercepciones en 83 000 sitios alrededor de la Tierra, como enseña Drunvalo al hablarnos de la Red de Consciencia Crísthica sintética, lo que convierte a dichos sitios tan sagrados en algo mágico.

250 años después de Da Vinci, Fibonacci descubrió que las flores, las hojas y las semillas seguían en su crecimiento patrones específicos.

De acuerdo al tipo de flor, el patrón de su número de hojas se repite.

Y aunque se trate de la misma especie, si se sobrepasa un número específico, hay otros números específicos que son el patrón a seguir.

En la diversidad de especie de flores, ciertos patrones específicos se siguen:

1, 1, 2, 3, 5, 8, 13, 21, 34, 55, 89, 144 infinito.

Siempre sumándose la cantidad anterior para encontrar la posterior.

$1 + 1 = 2, 1 + 2 = 3, 2 + 3 = 5, \text{ etc...}$

A esto se le llamó "secuencia Fibonacci".

Es como una sucesión numérica que se refleja en un espejo y así se va sumando.

La espiral de proporción áurea es perfecta pero sin principio ni fin, es la representación del infinito en

sí. Lo cual es muy apropiado para *el origen sin origen*. Como por ejemplo, el octaedro en su movimiento del Sin-movimiento y el "factor tiempo" eterno o puro.

En cambio, **la espiral Fibonacci** es perfectible y *parte siempre del finito (FACTOR ESPACIO) hacia el infinito*.

Y ambas, la **ÁUREA** y la **FIBONACCI** se compenetran y armonizan buscando siempre la perfección.

En la secuencia Fibonacci, si en vez de sumar los números anteriores para encontrar el número siguiente de la secuencia, dividimos el posterior ante el anterior. Conforme la secuencia presenta un número mayor nos acercamos más al número Phi de la proporción Áurea:

$$\Phi = 1.6180339\dots$$

(Secuencia Fibonacci)

Current Term	Previous Term	Division	Ratio
1	1	1 / 1	1.0
2	1	2 / 1	2.0
3	2	3 / 2	1.5
5	3	5 / 3	1.6666
8	5	8 / 5	1.600
13	8	13 / 8	1.625
21	13	21 / 13	1.615384
34	21	34 / 21	1.619048
55	34	55 / 34	1.617647
89	55	89 / 55	1.618182
144	89	144 / 89	1.617978
233	144	233 / 144	1.618056

83

Secuencia Fibonacci:

1/1 = 1.0
 2/1 = 2.0
 3/2 = 1.5
 5/3 = 1.666
 8/5 = 1.600
 13/8 = 1.625
 21/13 = 1.615384
 34/21 = 1.619048
 55/34 = 1.617647
 89/55 = 1.618182
 144/89 = 1.617978
 233/144 = 1.618056

Por esto es evidente que **"es dentro del finito (Fibonacci) que se halla el infinito (Áurea)"**.

El Absoluto no es algo intangible como pareciera, en cuanto que se ha creído que es avanzando dentro del relativo infinito que se va hacia el Absoluto. Y que la evolución de la consciencia es lineal o literal, brincando siempre hacia una dimensión de existencia superior y que, entonces, la anterior es "destruida", porque ya no sirve para nada. Más bien, debemos de comprender que todo permanece en el eterno AHORA y en vez de desaparecer las dimensiones anteriores-inferiores, se reintegran a las superiores enriqueciéndose y fortaleciéndose en todo, como la Flor de la Vida que se mueve en movimiento curvo esférico de 360 grados, dándole con esto mayor presencia multidimensional a toda y cada dimensión de existencia.

Esto, sencillamente porque **"es dentro del Absoluto que se encuentran todos los Relativos posibles"**.

El Absoluto se basa en lo finito y no en lo infinito como pudiera parecer.

Esto FINITO es el punto donde algo empieza a evolucionar y buscar la perfección inagotable, no

importa de qué dimensión partamos, generalmente para nosotros, simples humanos, se trata de la tercera dimensión.

De cualquier manera la proporción Áurea es infinita (1.618033 9 infinito) y la Fibonacci También (1, 1, 2, 3, 5 infinito) y las dos también son finitas pero de muy diferente manera.

La proporción Áurea es matemáticamente concreta en su relación de cuadrado-rectángulo (rectángulo áureo). Mientras que la Fibonacci es concreta cuando inicia en todas partes donde algo o alguien comienza a *vivir*.

LA DOBLE ESPIRAL CÓNICA Y SU RELACIÓN A LAS DOS ESPIRALES

Sí vemos como ante un espejo, la imagen entre ambas espiral es la que va haciéndose idéntica.

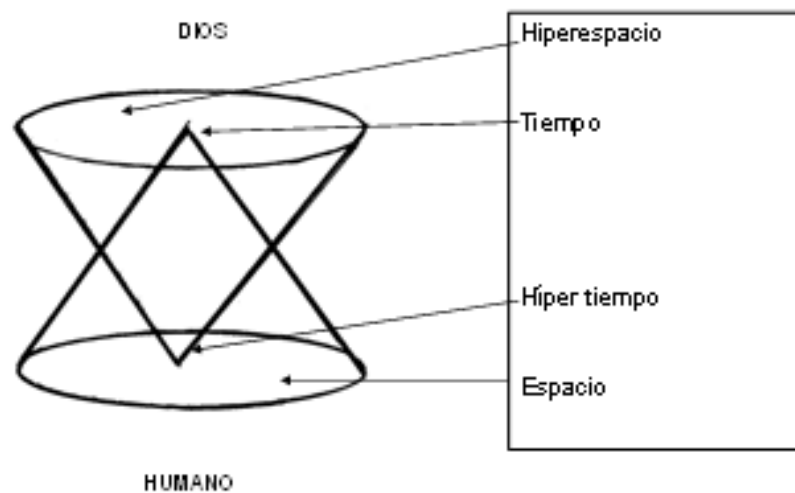

Es el TIEMPO (espiral áurea) y el ESPACIO (espiral Fibonacci) compenetrados en una doble espiral Tetraédrica, lo que hace congruente la relación entre espiral áurea y Fibonacci:

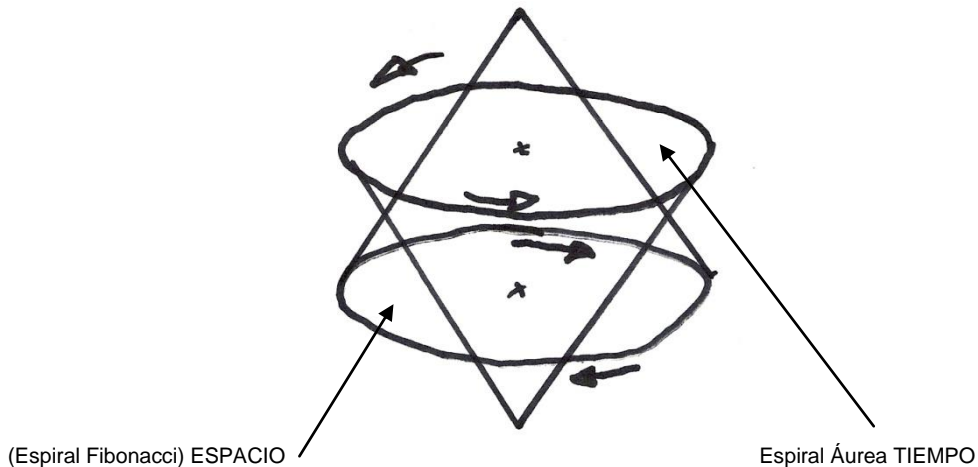

En una realidad superior debe ser que ambas espirales están compenetradas:

ESPIRAL FIBONACCI

-se mueve en el sentido de las manecillas del reloj-

ESPIRAL ÁUREA

-se mueve contrario a las manecillas del reloj-

Como Si se estuviera una viendo cómo ante un espejo, donde se refleja la otra.

Pero si lo estudiamos bien en nuestra realidad humana **nuestro merkaba funciona con la estrella tetraédrica moviéndose en masculino-mental, contrario a las manecillas del reloj y el femenino-emocional moviéndose en sentido de las manecillas del reloj.** Y sobre todo AMBAS SECUENCIAS DE MOVIMIENTO CONTRARROTATORIO SON FIBONACCI. Querer alterar eso es pretender alterar la naturaleza misma de la vida y ya sabemos que en cuestión del Merkaba hay que dejar todo como está, naturalmente.

85

Tal vez, en realidad, las dos se mueven en el mismo sentido pero parecen contrarios en movimiento. Aunque en sí la cima demuestra que están sin moverse.

El tiempo tiende a contraerse en proporción a como el espacio aparece más expandido y viceversa.

Son dos espirales contrarias.

Ambas espirales se mueven de la periferia al centro.

Si la base es el espacio y la cima es el tiempo. Son mutuamente contradictorias. Pues lo que para una es espacio, para la otra es tiempo y viceversa.

Así que si dijimos mas arriba que la espiral áurea es básicamente el factor tiempo puro y que la espiral Fibonacci es el factor espacio puro. Bien pueden invertirse los factores sin que eso altere la naturaleza de cada espiral.

En este sentido, notemos como en la espiral Áurea tenemos un espacio constante, un ESPACIO FIJO (el rectángulo áureo)

En cambio, en la espiral Fibonacci el espacio se expande continuamente.

Ese Espacio Fijo oculta al Tiempo Instantáneo y el Espacio en expansión a un Tiempo en contracción.

Cuando mayor es el número en la secuencia Fibonacci, más cerca del Phi.

La espiral áurea parte de *lo lineal* y más adentro, un poco para arriba de la cabeza, aunque allí no existe el "partir, ni el "llegar" a algún lado. Sin embargo, es aquí en el eterno tiempo donde está la espiral áurea.

En cambio, la espiral Fibonacci parte del sacro, pero antes el centro viene de las rodillas y más abajo, un poco por debajo de los pies. Pero no llegará nunca a ningún lugar final porque se mueve en el eterno espacio.

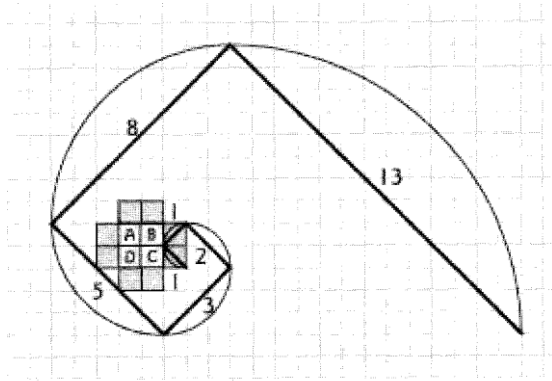

Espiral Fibonacci se mueve del centro a la periferia

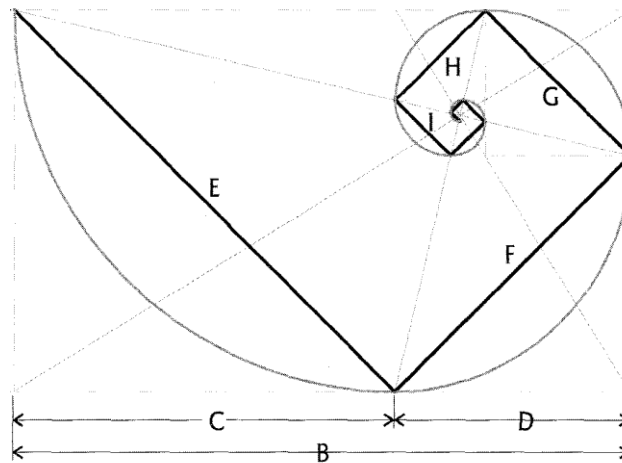

Espiral Áurea se mueve de la periferia al centro

¿Y dónde es donde ambas espirales, la Áurea y la Fibonacci son prácticamente idénticas sin que esa perfecta identidad deje de ser perfectible?

Se dice que en el corazón. Allí es donde la doble espiral Tetraédrica tiene su centro.

Volvamos a la importancia que hay en la dualidad como modo original de secuencia creativa a diferencia de la secuencia basada en la Triunidad que es un modo posterior de Creación.

En magia se establece que los números pares son materialistas y los números impares, espirituales.

En los cinco niveles de consciencia propuestos por Drunvalo, implanta que estamos en el segundo nivel, el humano. Y esto es algo desarmonioso y hasta caótico dentro del mundo de la consciencia y que cuando pasemos al tercer nivel: El de consciencia Crística, entonces, todo será diferente y armonioso.

Que los pares son números caóticos y los impares son más estables.

Establece, que la Trinidad está en la base de todo lo creado pero no en su origen. En su origen está la dualidad.

Así que debido a la Trinidad, entre los extremos: blanco y negro, tenemos el gris; entre caliente y frío esta lo tibio; entre abajo y arriba está en medio; entre masculino y femenino, el Hijo, etcétera.

Pero en el verdadero origen de las cosas la secuencia es binaria.

10 divisiones celulares
mitóticas siguientes

1024
2048
4096
8192
16,384
32,768
65,536
131,072
262,144
524,288

De 512 células en las 10
primeras divisiones mitóticas
pasa a más de medio millón
en las siguientes 10 divisiones)

La secuencia de los números generalmente se basa en la Trinidad.

En fin, siempre *para conocer una secuencia de números, necesitamos un mínimo de esos tres números sucesivos de la secuencia*, a fin de reconocer cuál es el patrón que rige esa secuencia.

Sólo la espiral logarítmica de proporción áurea requiere que se conozcan dos: Cuadrado y rectángulo. Y en realidad, ambos son perspectivas de lo mismo. Como la base del octaedro que es un cuadrado pero a perspectiva parece rectángulo.

Así, se sabe que el hidrógeno pesado, igual que la generalidad de los átomos consta de tres elementos: Protón, electrón y neutrón. Sin embargo, **el primer átomo de hidrógeno sólo tiene Protón y Electrón. Es decir, la materia original sólo tiene dos componentes.**

De hecho, *la consciencia humana percibe al Universo hecho de tres elementos: tiempo, espacio y materia. Pero en realidad, sólo hay materia sin tiempo ni espacio. Y la materia no es materia ni espiritual sino VIDA. Sólo que al ser lo creado, lo hace en secuencia binaria: Tiempo-espacio sin materia en sí.*

Todas estas son opiniones metafísicas insertadas en su estudio por parte del Maestro Drunvalo.

Los cinco niveles de consciencia funcionan así. **Los pares se ajustan más a la espiral áurea y los impares a la espiral Fibonacci.** Pero ambos se compenetran en todo.

Se dice que en torno al planeta entero se creó la Red de Consciencia Crística SINTÉTICA. Con la forma de un dodecaedro estrellado.

Y cuando existieran humanos desarrollando su consciencia real, avanzarían hacia la resurrección y la Ascensión. Y esto influiría a toda la humanidad que comenzaría a evolucionar en ése sentido.

¿Qué tiene que ver lo SINTÉTICO con lo REAL? O dicho de forma directa:

¿La consciencia deja de ser sintética y se hace real?

Los grandes ocultistas saben que "consciencia es sinónimo de tiempo".

La espiral del factor tiempo es la espiral áurea. Mientras que la espiral del factor espacio es la espiral Fibonacci.

La espiral áurea es sin principio ni fin y siempre va de la periferia infinita hacia el centro infinito. Pero cuando la hacemos concreta en algún punto de la Creación, hemos establecido una CONSCIENCIA SINTÉTICA.

En otras palabras, cuando al factor tiempo lo establecemos en el espacio, tenemos CONSCIENCIA SINTÉTICA o TIEMPO SINTÉTICO, tiempo con límites espaciales.

Así cuando Einstein demostró que el tiempo ilimitado, de acuerdo a nuestro espacio, en realidad tenía el límite de velocidad de 300 000 kilómetros por segundo. Así fue como Einstein hizo un tiempo sintético para nuestro espacio.

Mientras nuestra consciencia responda a ese nivel de consciencia, entonces, lo hacemos real. Así es como vamos respondiendo a cada uno de los cinco niveles de consciencia. Y cada figura geométrica de los cinco sólidos platónicos responde a uno de esos niveles.

Además de la esfera que se refiere a un sexto nivel de consciencia. O bien podemos ser conscientes

del centro donde cubo y esfera coinciden o donde, la espiral Fibonacci y la áurea son idénticas, que es "**el centro de centros**", **el Absoluto perfecto**, **el corazón de corazones**. Esto tal vez respondería a un séptimo nivel de consciencia.

La Tradición de Sabiduría no aclara que figura platónica es la base de cada Red de consciencia de los cinco niveles de consciencia mencionados por Drunvalo.

Dado que unas y otras figuras se encuentran todas dentro de la Flor de la Vida y el Cubo de Metatrón. Todas se interrelacionan y seguramente en un nivel de consciencia cada vez más superior las figuras geométricas se interrelacionan más y más.

Pero el primer nivel de consciencia puede bien tener como figura fundamental al octaedro dentro de la esfera original en el centro de la Flor de la Vida.

El segundo nivel ya es la dualidad original y su figura es el cubo.

El tercer nivel de consciencia responde al triángulo equilátero que es llamado tetraedro, pero localizado en la relación infinita entre dodecaedro pentagonal e icosaedro.

Pero el icosaedro en sí podría responder al cuarto nivel de consciencia y el dodecaedro pentagonal al quinto nivel de consciencia.

Como dijimos el sexto nivel de consciencia está en la esfera y el séptimo en la esfera absoluta, al centro de los cinco sólidos platónicos más la esfera (ver figura):

CAPÍTULO X

LA RED DE CONSCIENCIA CRÍSTICA, EL DODECAEDRO Y LA FORMA DE PARARSE DENTRO DE ELLA

Pero hablando del camino que ha de decidir todo ser humano para despertar su consciencia del tercer nivel, la Crística. Y que esto lo conecte a la Red de Consciencia Crística, que se encuentra rodeando al planeta Tierra, de forma sintética. Para que esta Red sean los límites en el espacio de su vida individual.

Lo primero que debe comprenderse es que **no se trata de una Red Crística sino Red Cristho-Virgen.**

En primera los pentágonos superior e inferior de un dodecaedro pentagonal están encontrados, de tal forma que compenetrados forman en realidad un hexágono y no un pentágono.



El hombre se para dentro de este dodecaedro, de frente, con la tapa Superior que termina en punta al arriba y la tapa inferior plana, abajo. En cambio la mujer lo hace de forma contraria. Se pone de frente con la tapa Superior que es plana por arriba y la inferior en punta, por abajo.

Esto según se enseña por parte de expertos, pero bien podría ser lo contrario.

Lo que tiene sentido es que el hombre y la mujer se encuentran espalda con espalda en el pentagrama haciendo la hexagonal.

Y si hablamos del hexágono ya tenemos la estrella de seis puntas o el perfil de la estrella Tetraédrica (estrella de seis puntas tridimensional). **En esta estrella Tetraédrica el hombre queda con el tetraedro sol con la punta al frente a la altura de las rodillas y el tetraedro tierra con la punta atrás a la altura de su pecho. Y la mujer al revés, queda con la punta de su tetraedro Sol atrás a la altura de sus rodillas y la punta del tetraedro tierra adelante a la altura de su pecho.** Nuevamente la mujer y el hombre dentro de la estrella Tetraédrica quedan espalda con espalda. Ocupando sin embargo, el mismo centro o interior dentro de dicha estrella.

¿Cómo localizamos esta estrella Tetraédrica dentro del dodecaedro de pentágono?

Para eso sabemos que *si trazamos líneas que unan todos los centros de los pentágonos en el dodecaedro. Descubrimos adentro un icosaedro.* Son dos tapas en forma de diamante, una arriba y otra abajo, unidas por triángulos equiláteros.

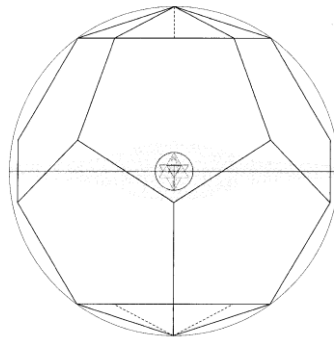

Dodecaedro estrellado en torno al campo Merkaba cuya dualidad es el Icosaedro

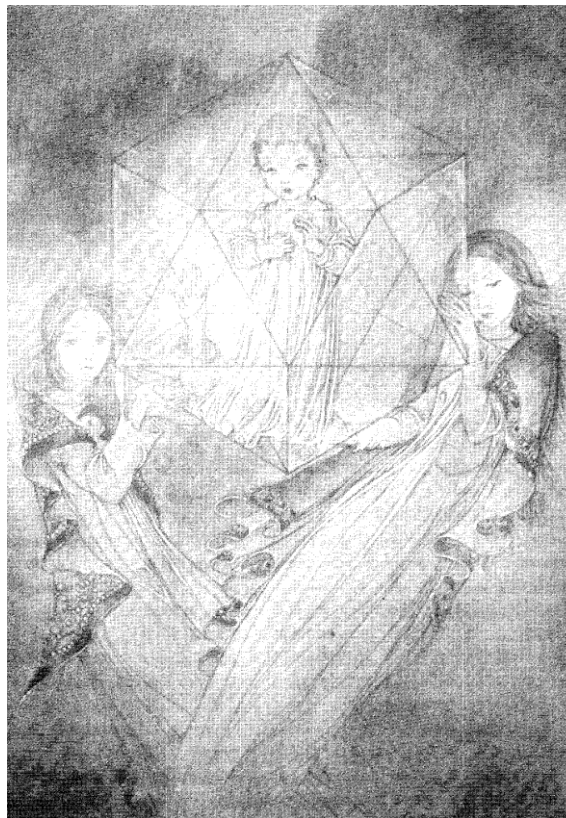

Niño dentro del Icosaedro

Cada tapa del pentágono en el dodecaedro es una pirámide de cinco lados.

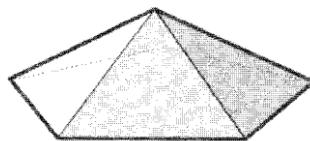

El asiento de esta pirámide pentagonal, tanto la tapa pentagonal superior como la inferior, es el lugar por donde se ha de establecer el paso del TUBO PRÁNICO que atraviesa en el centro del dodecaedro, cada uno de los tetraedros de la estrella Tetraédrica.

Entonces dentro del dodecaedro estrellado tenemos en el centro una estrella Tetraédrica. En sí se trata de la doble espiral Tetraédrica.

El eje que atraviesa ambas espirales es vertical y une las dos cimas y los centros de ambas espirales, es su tubo toro.

TUBO TORO DE LA TIERRA

El tubo toro de la Tierra puede mostrarse en un mapamundi pero en realidad no sale del polo norte y sur la cima de ambas espirales cónicas, sino que **realmente la cima norte sale por Egipto que es la pineal o séptimo chakra del planeta y el Tubo Toro atraviesa hasta la cima sur que sale por la Isla Morea en el Pacífico que son los pies, rodillas y sacro del planeta.**

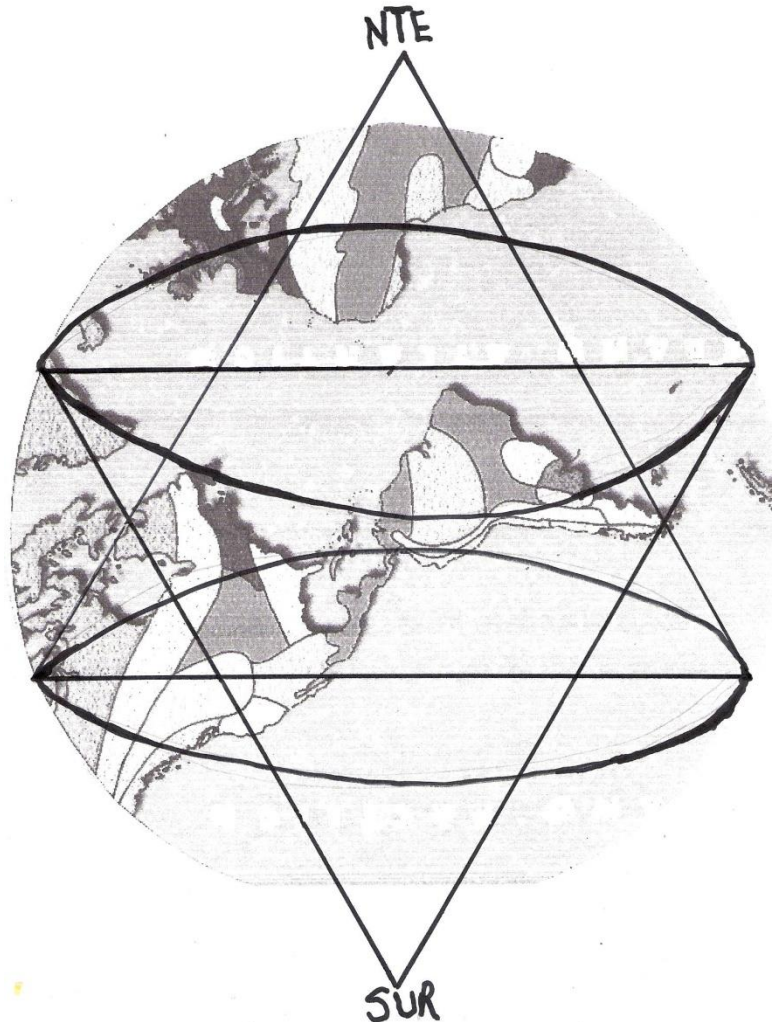

90

En Egipto tenemos tres pirámides alineadas sobre una espiral que se reconoce como la espiral Áurea pero podría tratarse más bien de una espiral Fibonacci. Construidas a propósito a partir del centro que es la Gran pirámide. Aunque más adelante el mismo Maestro Drunvalo hace notar una espiral Áurea en el lugar de Egipto.

Poco después se descubrieron un gran hoyo y otros edificios cercanos que respondían a la espiral Áurea.

Así se empezó a comprender que se trataba de dos espirales, la Fibonacci y la Áurea que alrededor de la Tierra, según se dice, se cruzaban unas 83 000 veces, en la mutua penetración de ambas espirales. Y todo esto dentro del dodecaedro estrellado que rodea a la Tierra y estaba sobre la superficie de la Tierra a unos 90 kilómetros. Esta **es la Red de Consciencia Cristho-Virgen sintética.**

Las teorías sobre qué papel juega el gran hoyo cerca de la Gran Pirámide y otros hoyos, así como edificios que sirven como marca es discutible.

También queda la duda en cuanto a lo que dice el Maestro Drunvalo cuando afirma que el sacro del planeta está en la Isla Morea en el pacífico cuando que también tenemos que pensar en que sí se trata de la figura humana trasladada al planeta tierra debe de tener rodillas pies y luego genitales.

Otra situación que se ha discutido es si en la Cámara del Rey dentro de la Gran Pirámide, hay o no un rectángulo Áureo o bien, ese sitio está también, o solamente, ligado a la espiral Fibonacci.

Otro de los enigmas que vale la pena mencionar es el de que la Gran Pirámide tiene truncada la punta y queda allí un cuadrado que se hace relacionar al círculo que es la base de la nave de guerra.

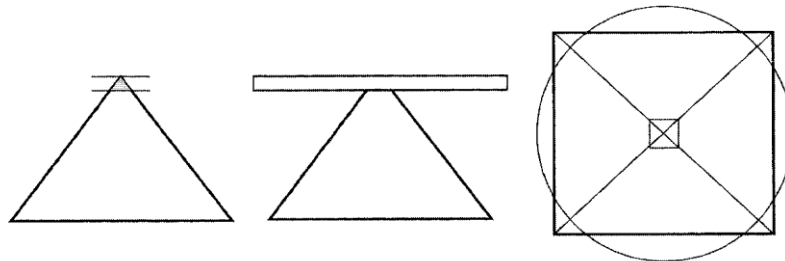

Nave de Guerra sobre la Gran Pirámide

Al final de su primer Volumen sobre "El Antiguo Secreto de la Flor de la Vida", el Maestro Drunvalo habla de las ocho espirales Fibonacci en torno del centro del dibujo de Leonardo da Vinci. Ya que lo que realmente plantea son bosquejos e hipótesis en torno a ideas en proceso dentro de su propio aprendizaje.

Pero si bien, en el diseño original de la estrella Tetraédrica es factible pensar que se trata de la doble espiral Tetraédrica, donde la espiral áurea Fibonacci se interpenetran como conos mutuamente contrarios. Esto no facilita la comprensión de cómo es que la espiral áurea va de la periferia al centro, moviéndose en sentido contrario de las manecillas del reloj, mientras que la espiral Fibonacci, sabemos que va del centro a la periferia, moviéndose en el sentido de las manecillas del reloj.

Cuando la espiral áurea la establecemos en un lugar del espacio ya es una espiral áurea SINTÉTICA y por otra parte, cuando la espiral Fibonacci que naturalmente tiende a expandirse del centro a la periferia, la ponemos compenetrada con esa espiral áurea sintética, aparece moviéndose de la periferia al centro que es su cima. **Lo hace como una persona que camina para atrás aunque en realidad sigue por ley, siempre avanzando hacia adelante.**

A este respecto, recordemos aquella parte de la novela de Michel Ende llamada "Momo", donde tiene Momo, que caminar para atrás a fin de llegar a la habitación donde se encuentran todo tipo de relojes.

La Gran Pirámide señala la cima de este cono, donde se dice que empieza una espiral Fibonacci, pero en realidad no empieza sino que aquí termina.

Aunque se supone que la espiral Fibonacci no tiene fin, sin embargo, en este punto queda el espacio como lo que tendremos que llamar "tiempo contraído".

Entonces, siempre sí, hay un fin para la espiral Fibonacci. Así como la espiral áurea sintética si tiene un comienzo que es su base en el tiempo expandido que llamamos Hiperespacio. Y con este límite definido y hecho finito de manera artificial, descubrimos un Absoluto con fronteras y así va hacia su cima que no está arriba en el tiempo sino en lo profundo del espacio.

Pero aun cuando la realidad de la doble espiral Tetraédrica es un hecho innegable. Es natural suponer que la espiral áurea tenga su femenino y masculino como lo tiene una pirámide cuadrada que está de espaldas con otra similar para dar lugar al octaedro.

Entonces **podemos pensar en estrellas Tetraédricas formadas por dos espirales áureas compenetradas.** Incluso pensar que una de ellas sea la sintética, ocupando el lugar que correspondería a la espira Fibonacci y que la otra sea auténtica espiral áurea.

Así también, está comprobado que en la naturaleza, en tercera dimensión, hay formas que están hechas de dos espirales Fibonacci mutuamente compenetradas. Una de ellas ocupa el lugar que debería llenar la espiral áurea sintética.

Por ejemplo, recordemos que Drunvalo hace notar que en un cono de pino puede verse una espiral que gira hacia un lado y la otra compenetrada pero girando hacia el otro lado.

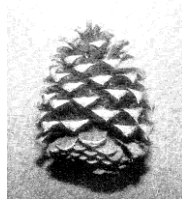

Doble espiral Fibonacci en cono de pino

Ambas espirales corresponden a dos números Fibonacci consecutivos. Por ejemplo, 8 moviéndose hacia un lado y 13 hacia el lado contrario; o bien, 13 hacia un lado y 21 hacia el otro (obra citada Vol. 1 pág. 228).

No sólo entonces, tenemos que la secuencia Fibonacci se cumple en el progreso de cantidad de hojas de una planta o flor sino también **esas frecuencias numéricas se aplican a cada espira de una espiral considerada Fibonacci.**

No olvidemos que el modelo del ADN consiste en una doble espiral llamada "doble hélice".

Así que **la espiral Fibonacci tiene su masculino y su femenino.**

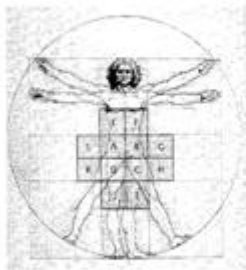

Cuadros al centro del dibujo de Leonardo Da Vinci

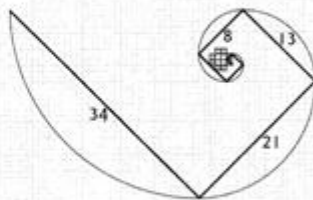

Espiral Fibonacci Masculina a partir de las 8 células

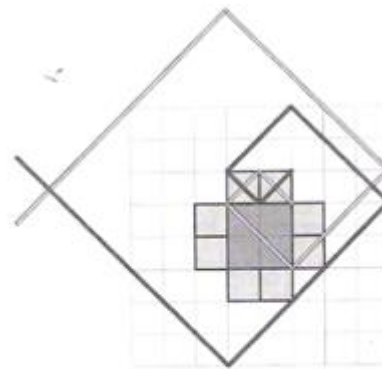

Las dos espirales Fibonacci. De acuerdo a Drunvalo. La Masculina es la Línea oscura y la Femenina es la línea clara.

Pero de todas maneras de lo que se trata en la realización de la consciencia, es encontrar el movimiento óptimo que se halla en el corazón de toda vida, porque es aquí donde la espiral que tiene su base arriba es idéntica a la que tiene su base abajo.

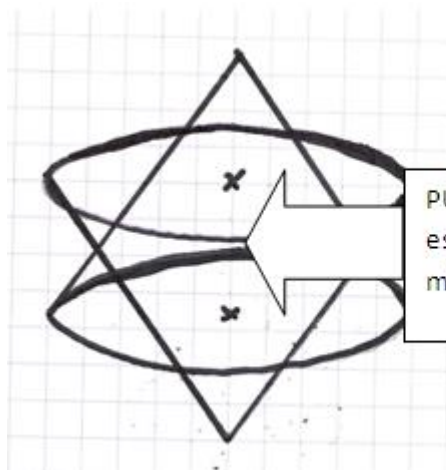

PUNTO DE EQUILIBRIO de la doble espiral que es el corazón de la vida misma

Por otra parte, una **doble espiral Fibonacci** como tal, se piensa que responde a un número específico de la **secuencia Fibonacci**, de acuerdo a la dimensión espacio-tiempo en que se encuentra y que dicho cuerpo vivo puede integrar sus cuerpos internos que responden al número Fibonacci inmediato superior. **Entonces, una doble espiral Fibonacci de una estrella tetraédrica se hace girar completa hacia una dirección y la otra doble espiral inmediata en secuencia Fibonacci, se hace girar hacia la otra dirección.** Las dos sujetas por el mismo eje o centro.

Pero además se considera que el **cuerpo físico** es una doble espiral fija en el espacio con la forma geométrica de una estrella Tetraédrica en torno al cuerpo humano. **Pero bien podemos considerar que esa doble espiral es doble espiral áurea, pues nunca se mueve y es el centro de todo universo.** Y como dijimos, en el mismo eje, la doble espiral Tetraédrica siguiente es la del **cuerpo emocional** que se considera de **secuencia Fibonacci 21 y de naturaleza femenina.** Y la otra doble espiral siguiente, es la que estructura al **cuerpo mental** y es de **secuencia Fibonacci 34 y de naturaleza masculina.**

La emocional gira en el sentido de las manecillas del reloj y la mental, contrario al sentido de las manecillas del reloj.

Lo fundamental para la salud integral de nuestro cuerpo físico en tercera dimensión es **que este movimiento contrarrotatorio sea de nueve décimos de la velocidad de la Luz y allí se estabilice.**

Como sea, en el planeta Tierra, ubicamos una doble espiral con su tubo Toro atravesando la Tierra desde Egipto hasta la Isla Morea. Según lo afirma Drunvalo y la sabiduría antigua.

Si corregimos el dibujo de Leonardo y compenetramos bien el cuadrado con el círculo, en torno al Hombre perfecto. Y luego, consideramos las ocho semi diagonales trazadas por Drunvalo en este dibujo del Hombre perfecto dentro del cuadrado. Además, en seguida agregamos la cruz para dividir el cuadrado en cuatro cuadrantes. Entonces, tenemos no sólo a dos estrellas de cinco puntas por los cuatro puntos cardinales del cuadrado sino además, **las rodillas y el pecho son puntos bien marcados, tomando también en cuenta el punto más cercano arriba de la cabeza, en el círculo y lo mismo, abajo de los pies.**

Así formamos la estrella Tetraédrica al mover los dos triángulos en vertical y compenetrados de manera equilibrada, tanto en su base como en su cima.

Pero si ahora giramos 90 grados este dibujo y volvemos a sobreponerlo. Tenemos otra vez una estrella Tetraédrica.

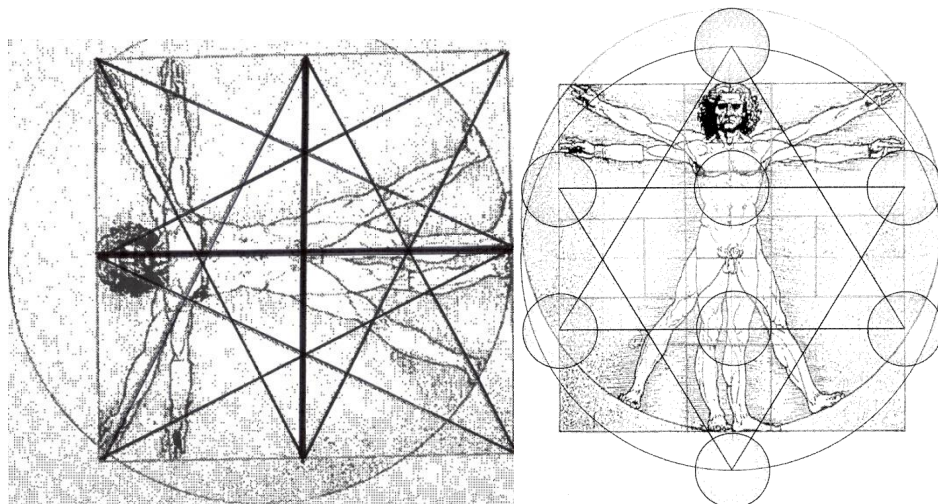

Hemos, así, encontrado, de alguna manera, la cuadratura del círculo.

Esto significa que a 90 grados de la Gran Pirámide de Egipto y de Morea, tenemos puntos mágicos tan importantes como los del tubo Toro basados en Egipto y Morea, pues da lugar a un tubo Toro en sentido horizontal.

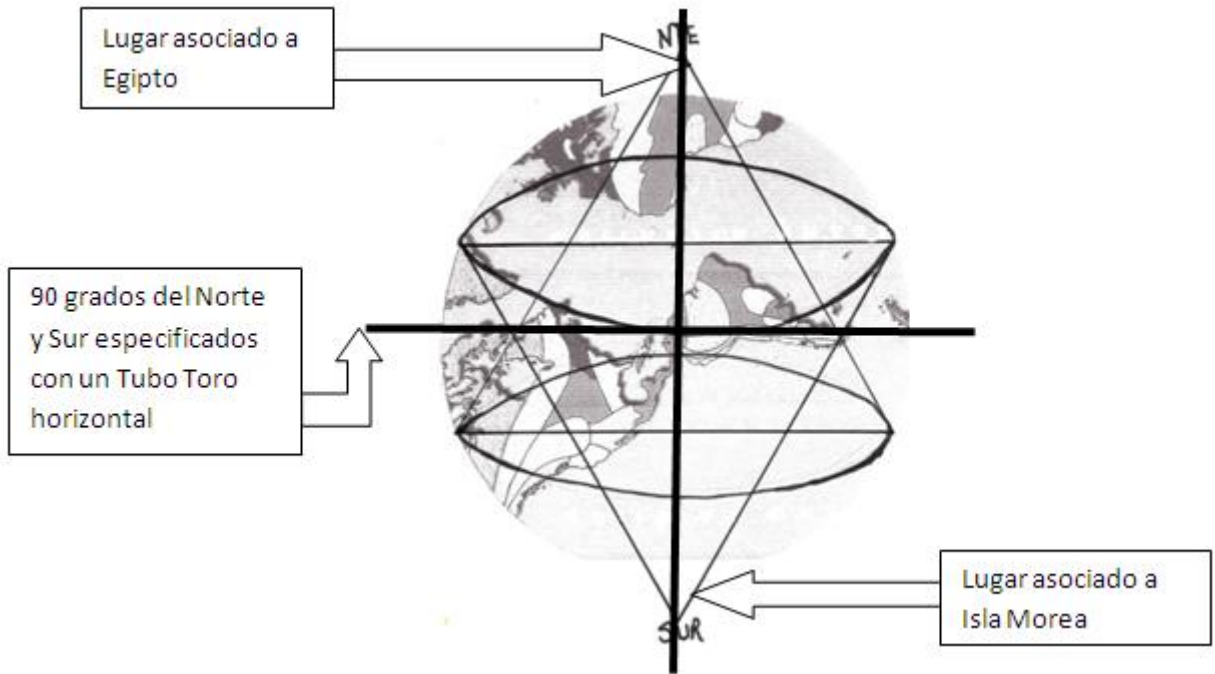

Tal vez en este tubo toro horizontal también se da cierto cambio de dimensión, naturalmente.

Aplicamos esto a la figura del Hombre perfecto dibujada por Da Vinci con el círculo y el cuadrado, es decir, el cubo Metatrón o la Flor de la Vida completada hasta su cuarto vórtice, donde se da el Fruto de la Vida, en seis esferas. Luego, como enseña Drunvalo, trazamos un círculo que tenga por diámetro central al punto del pecho y las rodillas e insertamos allí un cuadrado que es equilibrado por cuatro cuadrantes de manera que tenemos aquí a la Flor de la Vida hasta su tercer vórtice. .

94

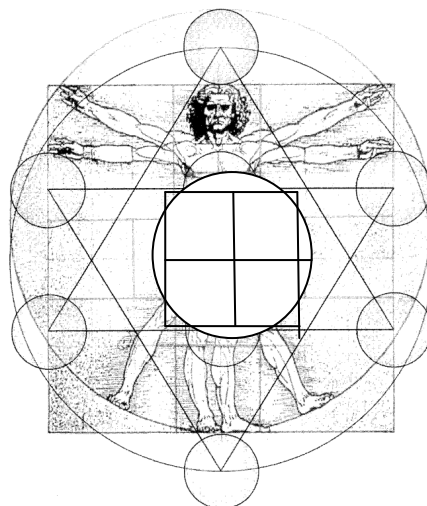

Así es como hemos encontrado la cuadratura del círculo en la Flor de la Vida.

Las semi diagonales y sus intercepciones, como sabemos, señalan el lugar de la estrella Tetraédrica. Además de que reconocemos el centro físico del cuerpo humano con cuatro cuadrados y allí se encuentran las ocho células inmortales. Y luego, ponemos ocho cuadrados más en la periferia, de tal manera que conserven el contacto con los cuatro centrales.

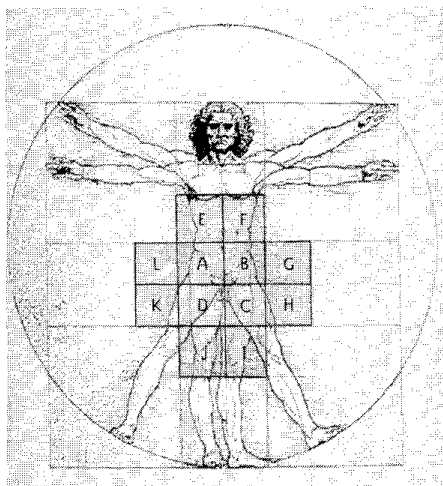

Y tenemos una cruz de brazos iguales hecha con doce cuadrados que permite dibujar *ocho espirales Fibonacci*. 4 son Fibonacci masculinas y cuatro Fibonacci femeninas.

La espiral Fibonacci masculina inicia en uno de los cuadros que se encuentran en torno de los cuatro cuadros centrales. Luego continua en el siguiente cuadro y se va hacia la periferia sin tocar los cuadros centrales. En cambio la Fibonacci femenina hace lo mismo, pero en dirección contraria y ésta si se cruza en diagonal dos de los cuatro cuadros centrales considerados sagrados. Y luego sigue su avance hacia la periferia.

Así, trazamos cuatro espirales Fibonacci masculinas y cuatro Fibonacci femeninas. Todo esto se ve mejor en una red de 64 cuadros (8 por 8).

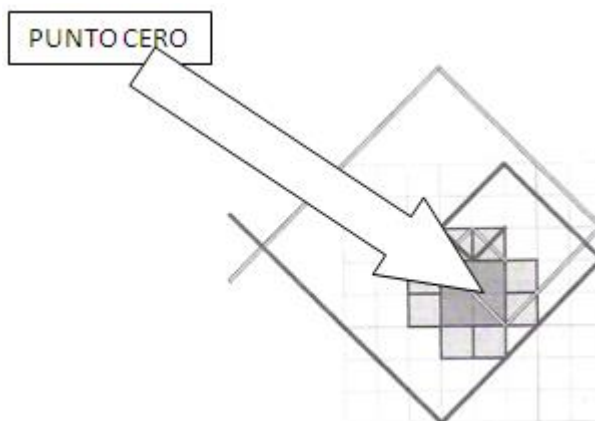

95

Si consideramos que el PUNTO CERO es el que se halla donde los cuatro centrales se tocan al mismo tiempo (el centro de esta cruz). Entonces, sucede que la espiral Fibonacci femenina en su nacimiento si pasa por éste espacio sagrado, pero la Fibonacci masculina no lo hace.

Las cuatro masculinas quedan en la periferia del espacio sagrado y las cuatro femeninas se entrelazan haciendo contacto con el centro mismo de la cruz de cuadrantes. **Es el misterio de la concepción.**

Y el movimiento de doble espiral de estas dos formas de espiral Fibonacci, tiene relación con el patrón del disco debajo de la esfinge, que tiene que ver con la nave en la cima de la Gran Pirámide.

Además, la Fibonacci femenina en su recorrido es una espiral que hace forma de corazón o de manzana.

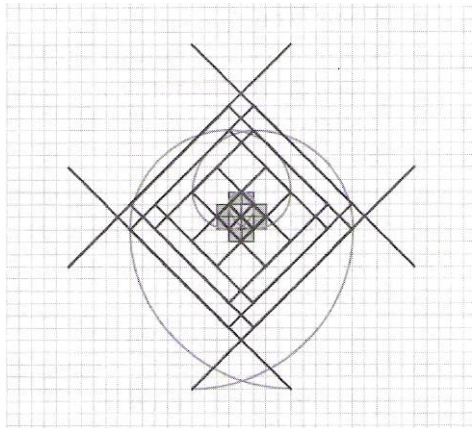

Espirales Fibonacci Femeninas

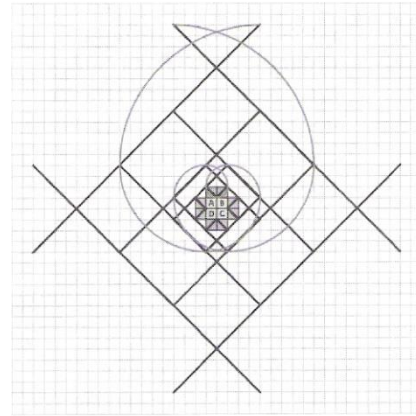

Espirales Fibonacci Masculinas

Este centro sagrado en el eje de la cruz de cuatro cuadros que marcan el espacio sagrado, tienen que ver con la semilla en la Flor de la Vida. De alguna forma **éste es el centro que está en contacto con el centro de la esfera original**.

Así también, Drunvalo afirma que la espiral Fibonacci femenina es la que toca el espacio sagrado y la masculina no pero ¿cómo puede asegurarlo?

En realidad puede ser que lo que se mueve en contra de las manecillas del reloj sea la Fibonacci masculina (como se supone debe ser), esa espiral es la que toca entonces, el centro. Pero también es cierto que son ambas las que tocan el centro porque lo que se expande en Fibonacci en realidad, es un cono que busca su cima y se está contrayendo como "factor Tiempo".

La secuencia binaria es una mitosis que se basa en la duplicación continua:

1, 2, 4, 8, 16, 32, etcétera.

Y se da en la división celular y las computadoras.

Existen 10 a la catorceava células en el cuerpo humano, o sea, 10 trillones de células en la persona promedio. Todas continuamente mueren y renacen.

Se afirma que **exactamente con cuarenta y seis divisiones celulares mitóticas ya se alcanzan las 10 a la catorceava células del cuerpo humano.**

Y el 46, es el número de cromosomas que tenemos en la célula promedio. Lo cual es una relación de correspondencia muy interesante entre el total de las células en una persona promedio y los 46 cromosomas propios de un ser humano.

96

SECUENCIA BINARIA
1, 2, 4, 8, 16, 32, 64, 128, 256, 512, ... (primeras 10 divisiones celulares mitóticas)
1. Existen 10^{14} (100,000,000,000,000) células en el cuerpo humano promedio.
2. Cuando está completo el cuerpo humano (adulto), debe reemplazar 2 1/2 millones de glóbulos rojos cada segundo de su vida.

CAPÍTULO XI

GRÁFICA POLAR

Tomemos una gráfica polar con sus 36 líneas radiales marcando meridianos a cada 10 grados, todo lo cual suman los 360 grados que tiene el círculo. Dejemos un círculo vacío al centro y a su periferia llámémosle

círculo concéntrico 1.continuamos marcando círculos concéntricos hasta completar ocho.

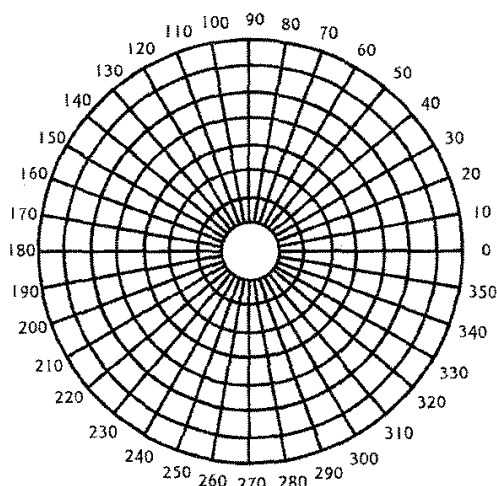

Gráfica Polar aplicada a Mapas del mundo

Luego, trazamos la espiral áurea. Partiendo de 360 grados (cero grados) hasta el borde del círculo 1. Y aquí tenemos la secuencia binaria y la Fibonacci. Todo en la misma gráfica y espiral.

También tenemos el triángulo tetraedro y en fin, las dos espirales que se presenta como estrella de David.

Incluso, una estrella de David más pequeña al centro. Y ambas estrellas dibujadas de acuerdo a la Flor de la Vida.

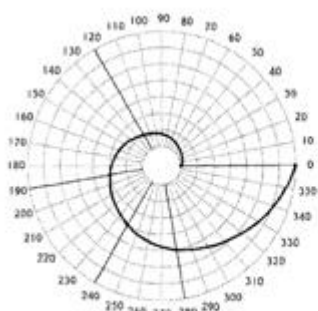

Aurea en Gráfica Polar

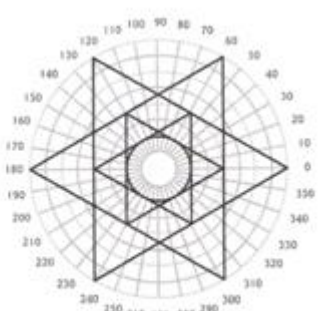
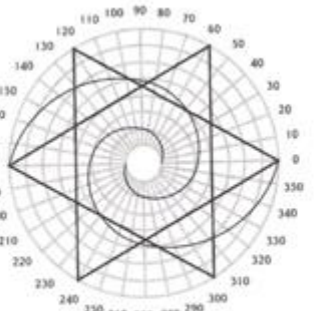

Espiral

Angulo	Incremento Radial desde el centro	Angulo	Incremento Radial desde el centro	Angulo	Incremento Radial desde el centro	Angulo	Incremento Radial desde el centro
0°	1.0	100°	1.8	190°	3.0	280°	5.0
10°	1.1	110°	1.9	200°	3.2	290°	5.3
20°	1.1	120°	2.0	210°	3.4	300°	5.6
30°	1.2	130°	2.1	220°	3.6	310°	6.0
40°	1.3	140°	2.2	230°	3.8	320°	6.3
50°	1.3	150°	2.4	240°	4.0	330°	6.7
60°	1.4	160°	2.5	250°	4.2	340°	7.1
70°	1.5	170°	2.7	260°	4.5	350°	7.5
80°	1.6	180°	2.8	270°	4.7	360°	8.0
90°	1.7						

Angulo	0°	120°	240°	360°	
Distancia desde el polo	1.0	2.0	4.0	8.0	<i>¡una secuencia binaria!</i>

Angulo	0°	120°	190°	280°	360°	
Distancia desde el polo	1.0	2.0	3.0	5.0	8.0	<i>¡una secuencia Fibonacci!</i>

MEDIDOR DE CONSCIENCIA: CIRCULO CUADRANGULADO

El Mer-Ka-Ba son "ruedas dentro de ruedas" o sea, la base de la Flor de la Vida.

Se dice que hay bajo la esfinge nueve bolas de cristal, una dentro de otra. Y están de alguna manera conectadas a la consciencia de la Tierra y a los niveles de consciencia humanos.

Pero lo que hay que hacer es circular el cuadrado y cuadrangular el círculo.

Dado que **el esquema de los nueve círculos cuadrangulados es un medidor de los patrones que rigen a toda criatura que se supone humana o consciente. Y su estado de consciencia se conoce de acuerdo a su estatura** y otras proporciones corporales. Porque todo ello está en las proporciones del círculo y cuadrado

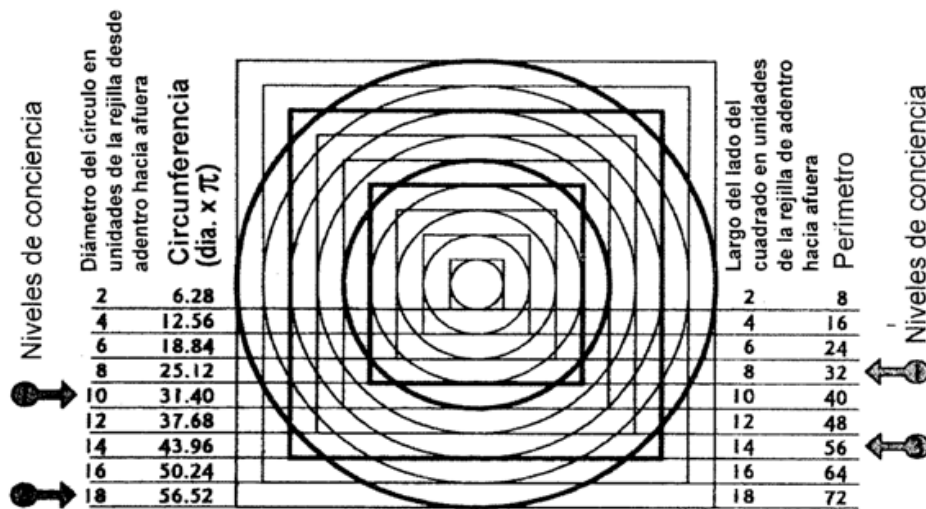

Esquema de los nueve círculos cuadrangulados para medir la consciencia humana

Así también se miden las diferencias con animales, insectos o extraterrestres. En relación al cubo.

Pero las mediciones entre humanos están en el círculo y el cuadrado. Recordemos el dibujo de Leonardo y el cuadrado y círculo alrededor.

La medición debe hacerse de tal forma **que un lado del cuadrado y el diámetro del círculo dentro de este sean iguales. O sea, energías masculinas y femeninas iguales.**

Lo que se considera para medir qué tan avanzada está la evolución de la consciencia, está en el **perímetro del cuadrado y la circunferencia del círculo que se aproximan a la proporción Phi.**

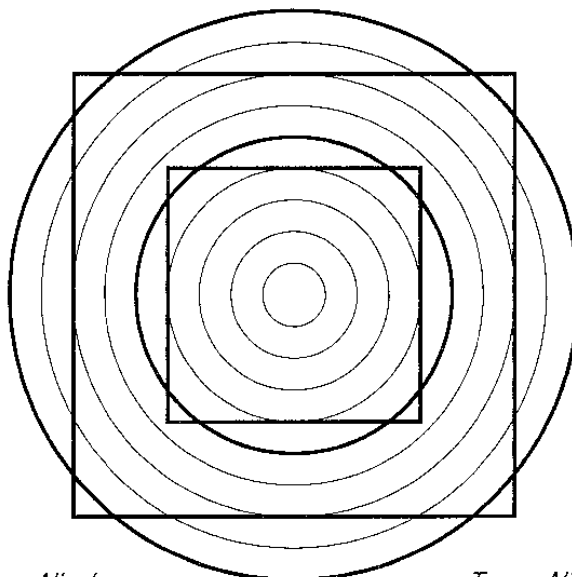

<i>Primer Nivel</i>	<i>Tercer Nivel</i>
Diametro = 10	Diametro = 18
Circunferencia = $10 \pi = \underline{31.4}$	Circunferencia = $18 \pi = \underline{56.52}$
Largo del cuadrado = 8	Largo del cuadrado = 14
Perímetro = $8 \times 4 = \underline{32}$	Perímetro = $14 \times 4 = \underline{56}$
(diferencia: 0.6)	(diferencia: 0.52)

El 1ro y 3ro nivel de consciencia son cercanos y su proporción Phi es perfecta

Cuando el perímetro del cuadrado se aproxima, se iguala a la circunferencia del círculo y entonces, tenemos la proporción Phi.

En el esquema de los nueve círculos cuadrangulados, el cuarto cuadrado penetra el quinto círculo en lo que parece ser una proporción Phi casi perfecta. También el séptimo cuadrado penetra al noveno círculo nuevamente. Y **ya no está penetrando un solo círculo más allá, como el anterior caso sino ahora son dos círculos.** Y **este círculo cuadrangulado está aún más cercano a la proporción áurea o Phi (1.6180339 infinito).**

Esa sucesión de círculos cuadrangulados es infinita hacia afuera. Pero lo notable es que los humanos solamente somos el segundo paso posible.

Nuestro pequeño nivel de consciencia se parece a la del cigoto humano, después de completar la primera célula. Apenas somos parte de una semilla de vida.

La unidad de medida es el radio del círculo. En el centro del esquema el primer círculo y el primer cuadrado son 2 radios cruzados (como una rejilla). Ya en el cuarto cuadrado hay 8 radios cruzados. Y como en cada cuadrado hay cuatro lados, entonces, siempre se multiplica por 4. así el cuarto cuadrado, tiene un perímetro que resulta de $4 \times 4 = 16 + 16 = 32$ radios. Y este resultado es igual o aproximado a la circunferencia (del círculo), tenemos la proporción Phi.

En la circunferencia del quinto círculo que estamos realizando (en su relación al perímetro del cuarto cuadrado que como dijimos consta de 32 radios). Se multiplica su diámetro por Phi (3.14).

Pero como en el quinto círculo ya se suman 10 radios, eso es lo que se multiplica por Phi. Y el resultado es 31.40 radios.

31.40 se aproxima mucho a 32.

El quinto círculo se aproxima a la medida del cuarto cuadrado. Señalando que es aquí donde por primera vez la consciencia humana llega a percatarse de sí misma.

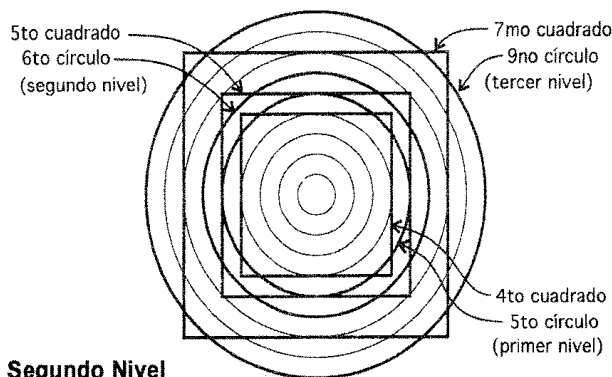

Segundo Nivel

Diámetro = 12
 Circunferencia = $12 \pi = 37.70$
 Lado del cuadrado = 10
 Perímetro = $10 \times 4 = 40$
 (Diferencia: 2.3)

Esquema sobre los 3 niveles de consciencia en el círculo cuadrangulado

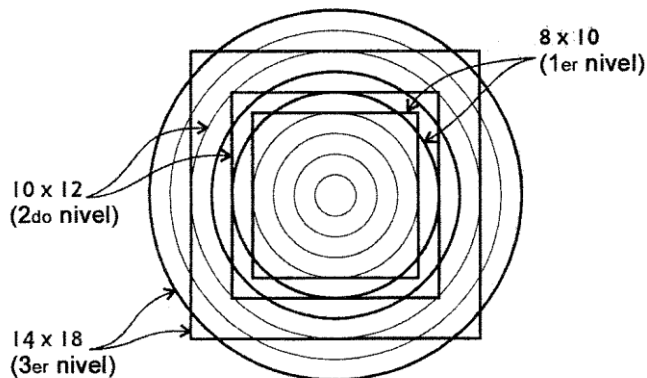

Los 3 niveles de consciencia en unidades de radios y sus parejas de círculos y cuadrados

Ahora revisamos la relación entre séptimo cuadrado y noveno círculo.

Séptimo cuadrado = 14 radios por cuatro lados = 56 radios por el perímetro del cuadrado.

Noveno círculo = 18 radios de diámetro por 3.14 (Phi) = 56.52.

Ahora el mayor es el círculo.

Esto continúa así hasta el infinito.

Pero siempre es el círculo y el cuadrado buscando su perfección de acuerdo únicamente a la proporción Phi, también llamada áurea.

Sin embargo, **cuando se relacionan la proporción áurea con la secuencia Fibonacci, la mutua relación de las espirales se acerca a una identidad en el centro de esa doble espiral (Áurea-Fibonacci), ese centro es el corazón, el centro del tetraedro.**

Pero hablando de la relación círculo cuadrado. Los dos lugares donde la proporción áurea se acerca más es: cuarto cuadrado y quinto círculo, séptimo cuadrado y noveno círculo.

La primera se relaciona al primer nivel de consciencia y el segundo al tercer nivel de consciencia.

El segundo nivel de consciencia es la humanidad que es el puente entre el primero y el tercero.

El segundo nivel se dice que se encuentra en el quinto cuadrado y sexto círculo.

Si giramos el quinto cuadrado 45 grados como un diamante, alcanza a tocar por dentro al séptimo cuadrado (tercer nivel de consciencia) y por fuera al cuarto círculo (primer nivel de consciencia).

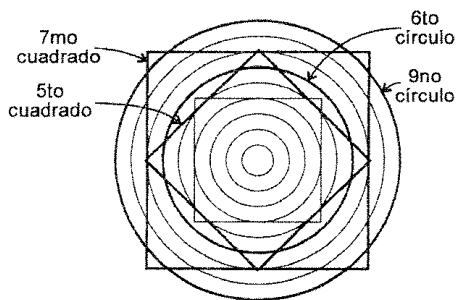

Girando cuadrado de 2do nivel 45 grados para conectar 2do y 3er nivel de consciencia

Esto hace al cuadrado de diamante muy importante para la humanidad. Y esta forma, cuando está en tercera dimensión, es llamada el CUBOCTAEDRO.

Algunos lo llaman, como hemos dicho: "vector de equilibrio".

La habilidad del CUBOCTAEDRO está en que a través de la rotación, llega a convertirse en todos y cada uno de los cinco sólidos platónicos.

La distancia que aproximadamente separa al hombre del tercer nivel o nivel Crístico son tres y medio radios. –Recordemos los tres días y medio de oscuridad antes de Ascender a cuarta dimensión–

Somos consciencia disarmónica (la consciencia armónica es en número impar).

Así el primer nivel de consciencia lo llamamos 8 X 10 (o sea 8 radios por lado del cuadrado y un círculo de 10 radios).

El segundo nivel es 10 X 12.

El tercer nivel es 14 X 18.

El Fruto de la Vida de la Flor de la Vida encaja perfecto en el primer nivel. Siempre estuvo allí en el quinto círculo y cuarto cuadrado. Es precisamente cuando la proporción Phi aparece por primera vez. Y entonces, la consciencia se manifestó.

101

Dibujo de Lucy

En un dibujo de la figura humana dentro del círculo y cuadrado vemos que también evoluciona el tamaño del cráneo humano.

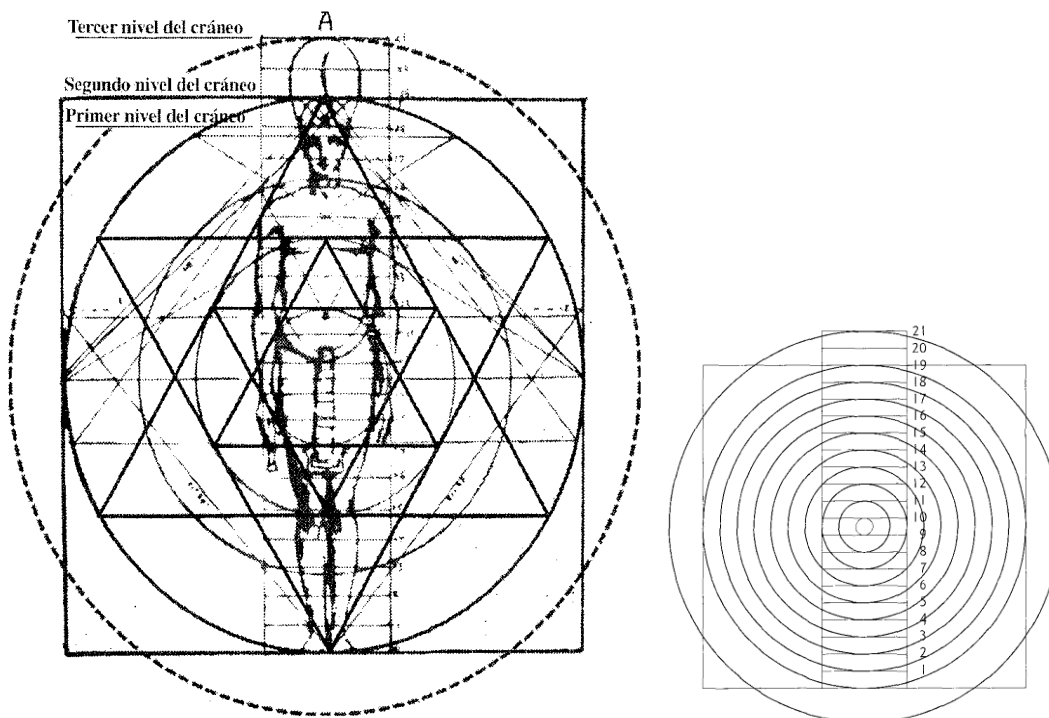

Dibujo original de Lucy

Este es el dibujo de Lucy con una escalera central de 21 escalones.

El 18 simboliza al primer nivel.

El 19 simboliza al segundo nivel.

Y el enorme cráneo del tercer nivel de consciencia se extiende hasta el punto del círculo del radio Phi asociado al cuadrado y a 21.

Los egipcios creían que los aborígenes (primer nivel de consciencia) no tenían la mitad superior del cráneo.

Hasta donde se ha investigado se ha llegado a afirmar que la remoción del área cortical superior, donde el pensamiento consciente ocurre, tiene poco efecto en el circuito de información requerida por los cómputos igualmente complejos como los que requiere un ser humano para caminar y mantener el equilibrio.

El dibujo de Lucy consta de 21 escalones para señalar los tres niveles de consciencia.

Y el Templo de Luxor hasta el de Karnak requiere varias millas de extensión. Se le llama él "Templo del Hombre" refiriéndose al segundo nivel de consciencia. Y a lo largo de este hay 19 divisiones.

Notemos que el fruto de la Vida también está en el dibujo de Lucy.

Ahora en un dibujo encimemos los círculos concéntricos, el cuadrado, la escalera central de 21 escalones y el Fruto de la Vida.

Cada círculo del Fruto de la Vida se divide en cinco divisiones, debido a los círculos concéntricos y cuando esto no está así demostrado, se le puede hacer coincidir de acuerdo a este patrón.



Una rejilla de 8 X 10 con una sucesión horizontal y vertical de círculos muestra el primer nivel de consciencia.

La base de la filosofía de los egipcios se reduce a la raíz cuadrada de 2, la raíz cuadrada de 3, la raíz cuadrada de 5 y el triángulo 3-4-5.

En las siguientes 3 figuras. Tenemos primero a la figura 1:

Si la longitud de cada lado de cada cuadro pequeño se toma como 1, entonces, la línea diagonal A es la raíz cuadrada de 2, la diagonal D es la raíz cuadrada de 5, y la línea D es la raíz cuadrada de tres (desde el triángulo equilátero de la Vésica Piscis).

Así, en la figura 2:

D = 1 y E = 2 y la diagonal E raíz cuadrada de 5 (ver figura 9-17 b).

Porque la regla pitagórica establece que la diagonal (hipotenusa) de un triángulo se calcula sumando los cuadrados de sus lados y luego, tomando la raíz cuadrada del resultado. Así

1 al cuadrado = 1, 2 al cuadrado = 4 y $1 + 4 = 5$

En la figura 2: Tenemos un triángulo 3-4-5. Donde los lados miden tres y cuatro respectivamente, la diagonal resulta ser 5. Las esquinas de este triángulo tocan al gran círculo en tres de sus puntos, para formar con ello la proporción Phi.

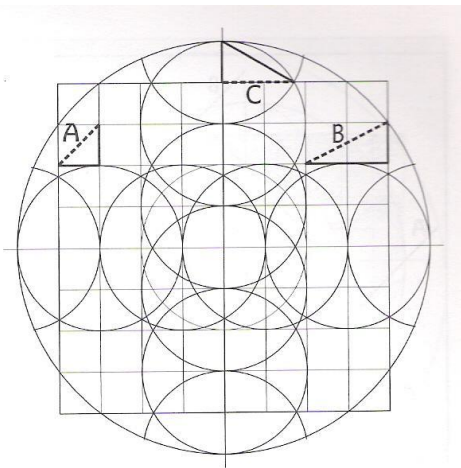

Fig. 1

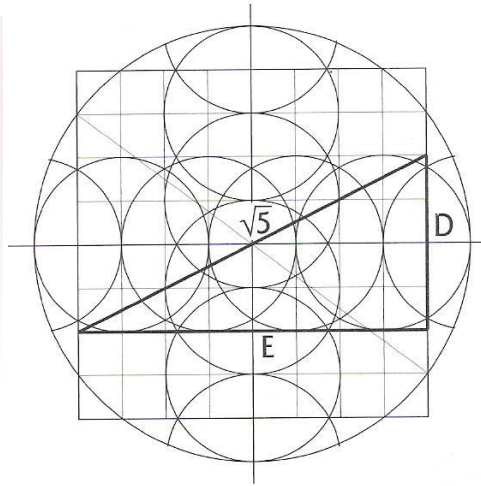

Fig. 2

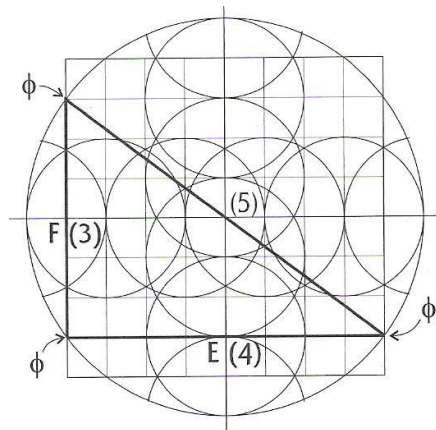
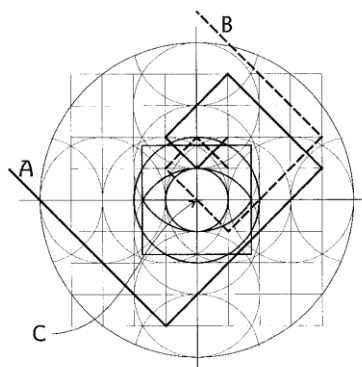

Fig. 3

Ahora en un dibujo similar localizamos dos espirales Fibonacci, una femenina (línea quebrada que se mueve en contra del sentido de las manecillas del reloj) y la línea sólida que es espiral masculina (moviéndose en el sentido de las manecillas del reloj).



Una perspectiva diferente, mostrando el ojo de la CBS en el centro, en el punto cero (C).

En fin, explica Drunvalo que la espiral Fibonacci masculina no pasa por el centro del ojo y la femenina si

lo hace. **Este ojo es una lente pero realmente es un ojo como tal.** Este esquema del ojo de la CBS es la geometría del primer nivel de consciencia, con el cual ellos interpretan la realidad, desde esta perspectiva (42 + 2 cromosomas, consciencia aborigen).

En el dibujo de Leonardo encaja perfecto las ocho células del Huevo de la Vida dentro de la rejilla de 64 cuadros. Lo cual es correcto para la relación cuadrado y círculo 8 X 10 del primer nivel de consciencia.

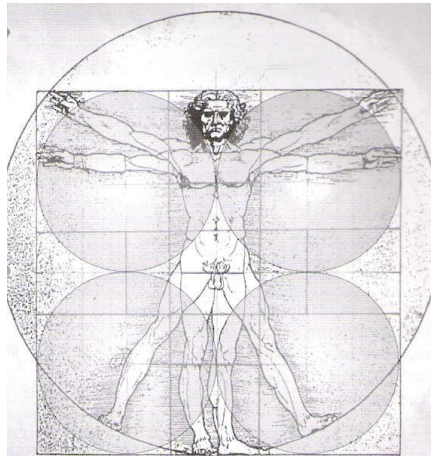

CANON DE VITRUVIO

Estudiamos los dibujos de Vitruvio que vivió 1400 años antes de Leonardo, y parece ser el Maestro de este último. Entonces, en el dibujo de Vitruvio encontramos el 10 X 12 del segundo nivel de consciencia con una rejilla de 10 X 10 cuadros o sea 100 cuadros. Notando además que cada cuadro se compone de tres X tres = 9 cuadros más pequeños.

104

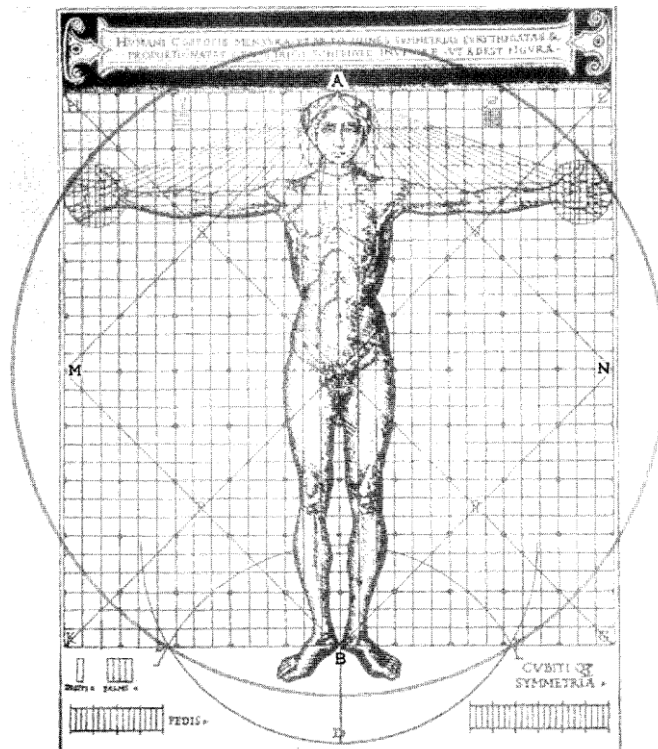

Canon de Vitruvio

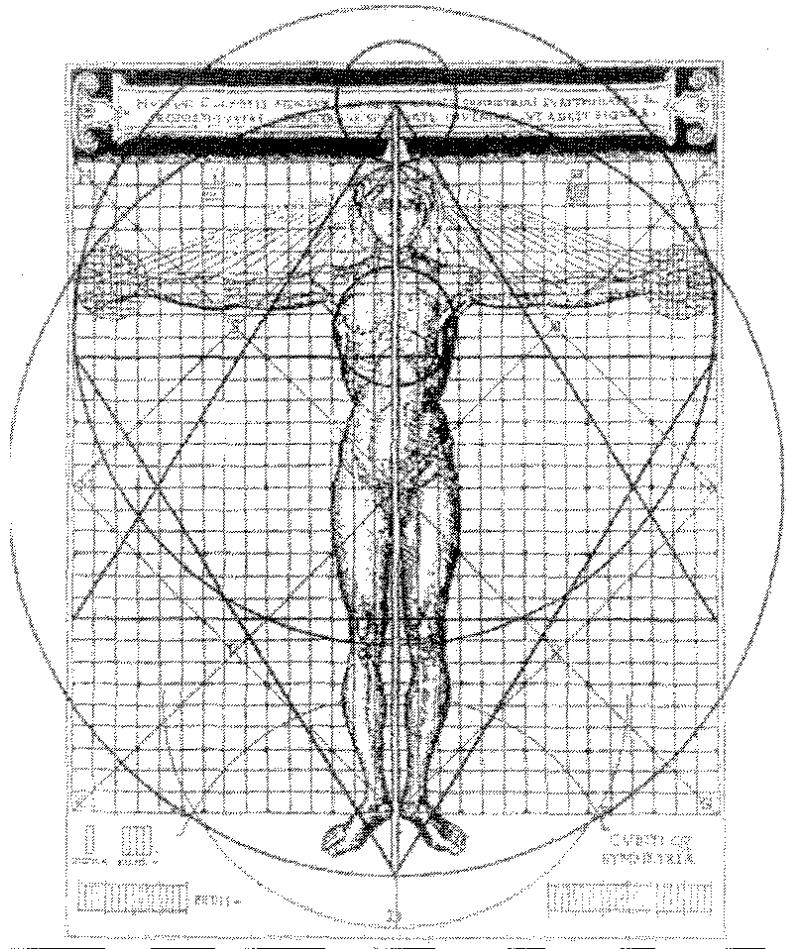

Así que si dibujamos cinco círculos en horizontal, en cruz con cinco círculos en vertical, en lugar de cuatro (como para la rejilla de 64 cuadros del primer nivel de consciencia, ahora tenemos la rejilla de segundo nivel de consciencia, que consta de 100 cuadros (10 X 10 cuadros).

Y así tenemos el 10 X 12 del segundo nivel de consciencia.

En el primer nivel de consciencia las dos espirales Fibonacci, la masculina y femenina, se mueven en la base de un cuadrado. Pero en el segundo nivel de consciencia ya no contamos con un cuadrado central de lado 2 cuadros, sino 2 al cuadrado (lado del cuadrado central de 4 cuadros).

Si en el dibujo de Vitruvio agregamos el círculo, comprobamos que tenemos el segundo nivel de consciencia, o sea un 10 X 12 (radios).

Pero ahora notemos que en el dibujo de Vitruvio se sugiere un diamante dentro del cuadrado A, B, M. y N. Y este es el indicio de que realmente se trata del segundo nivel de consciencia.

Pero ya el hecho de que cada cuadrado sea 3 X 3 = 9 cuadros pequeños, es indicio del tercer nivel de consciencia y no solamente del segundo.

Recordemos que **el número de piedras sobre el techo de la Cámara del Rey se basa en 3 X 3 = 9.**

El diamante (CUBOCTAEDRO o vector de equilibrio) dentro del cuadrado no sólo ata al primero con el tercer nivel de consciencia a través del segundo sino que además, es la unión del octaedro y cubo, el No-Manifestado y el Manifestado de Dios. O movimiento del sin-movimiento.

Así que el diamante dentro del cuadrado es tan fundamental en el factor tiempo como la estrella Tetraédrica lo es en el factor espacio.

El diamante es fundamental en todos los niveles de consciencia, la fuente misma del primer movimiento en la Flor de la Vida.

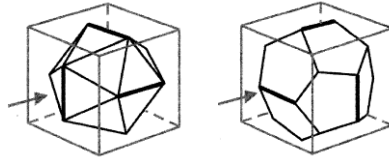

Icosaedro y dodecaedro embonan en un cubo

Recordemos que el octaedro en su movimiento da lugar a la esfera original en la Flor de la Vida.

El dibujo del diamante en el dibujo de Vitruvio realmente es la contraparte del original de la estrella Tetraédrica localizada en el dibujo de Leonardo.

Recordemos la figura donde el dibujo de Leonardo con las diagonales dentro del cuadrado y una cruz en medio que da lugar a una cuádruple estrella de cinco puntas, 2 en horizontal y 2 en vertical. Cada dúo, espalda con espalda. Es evidente que el sólido platónico que hace esto, naturalmente es el octaedro, que consiste en dos pirámides cuadrangulares unidas espalda con espalda.

Entonces, sigamos al dibujo de Vitruvio y tracemos en el dibujo de Leonardo a la cruz dentro del diamante. O sea, no una cruz en X. sino de pies a cabeza y la horizontal atravesando ambas, el centro esta en los genitales u ocho células originales de la vida.

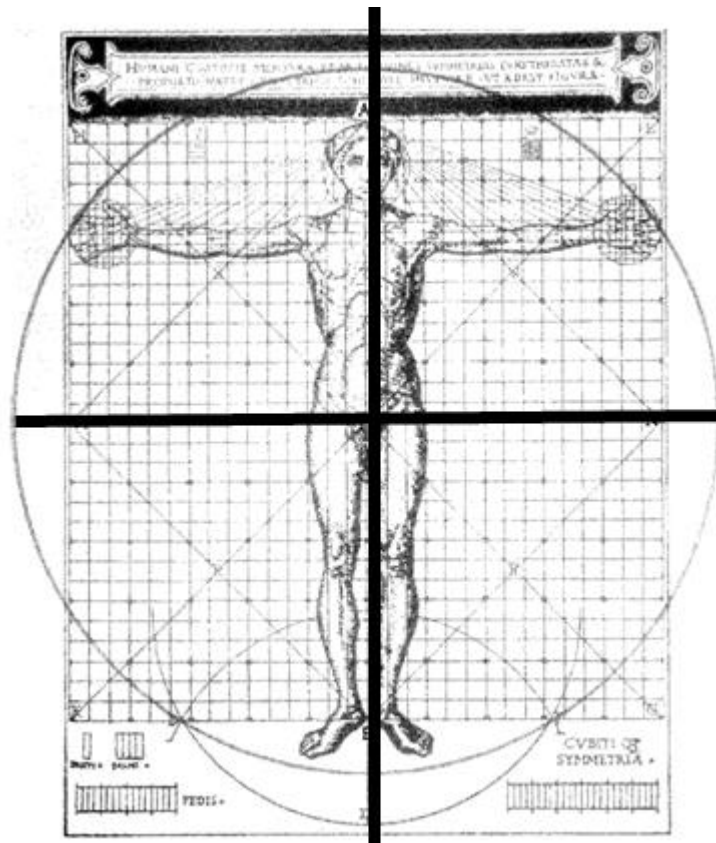

106

Tenemos la cruz, la X. y el diamante que no sólo señala un octaedro vertical sino además horizontal, y el octaedro mismo *en movimiento pero sin moverse*, porque lo que realmente se mueve es la estrella Tetraédrica.

Todo es un giro continuo de 45 grados.

CAPÍTULO XII
MEDIDAS DE LA TIERRA AL SOL EN LA GRAN PIRÁMIDE

Matemáticamente en el cuadrado con su diamante, el cuadrado superior tiene exactamente la mitad del área de la base del cuadrado inferior.

Ahora de este diamante, extendamos su cima fuera del cuadrado, donde se halla la cima de la estrella Tetraédrica, entonces, tenemos que el ángulo de esta pirámide es el de la Gran Pirámide.

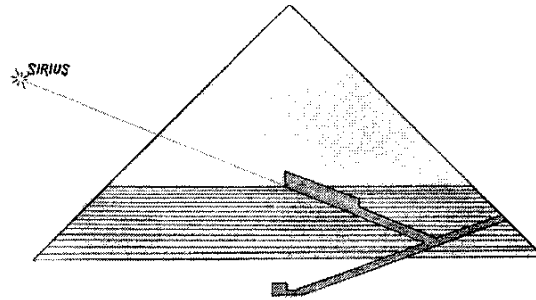

El círculo dentro del gran cuadrado está en proporción al tamaño de la Tierra y el pequeño círculo arriba es el tamaño de la luna.

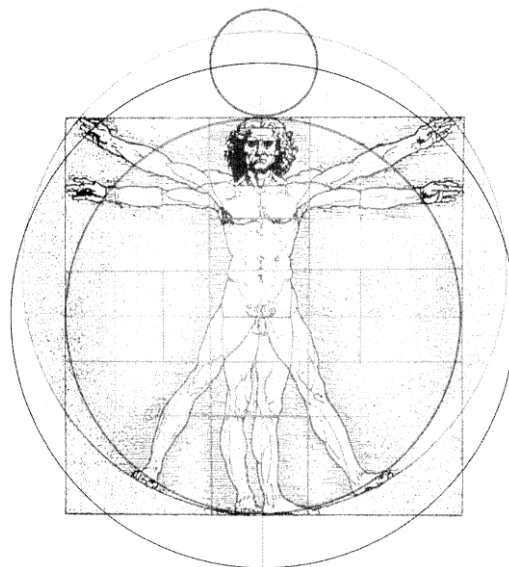

Dibujo de Leonardo y distancia de la Tierra a la Luna

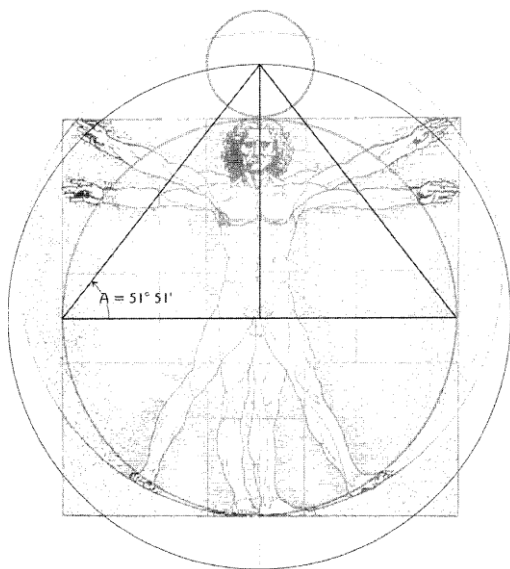

Así que hay una proporción entre Tierra-luna y cuerpo humano, incluidas sus ocho células de vida originales en el centro del esquema. Todo en proporción PI.

Para probarlo hay que conocer el tamaño del cuadrado y multiplicarlo por cuatro (sus ocho lado), luego, la medida del círculo y el radio prolongado hasta el centro de círculo menor, como si la Tierra estuviera tocando a la Luna.

El diámetro promedio de la Tierra es 7.920 millas.

El diámetro promedio de la Luna es 2.160 millas.

El Perímetro del cuadrado alrededor de la tierra es entonces, el del diámetro de la Tierra por 4 = 31.680 millas.

Para calcular la circunferencia del círculo que pasa a través del centro de la luna se necesita conocer el diámetro de la Tierra y el radio de la luna, sumados y multiplicados por Pi (3.14).

$$7920 \times 4 = 31.680$$

$$D = 7920 + 2160 = 10\ 080$$

$$10,080 \text{ por Pi} = 31,667$$

$$7920 \times 4 = 31,680$$

$$D = 7920 + 2160 = 10,080$$

$$10,080 \times \pi = 31,667$$

Cálculos de la Tierra y la Luna.

La falla de 13 millas en el resultado se resuelve si consideramos que los océanos están 27 millas más altos sobre el Ecuador. Misma distancia que el mar que se retira en las cordilleras.

Además si multiplicamos 10.080 millas $22/7$ (22 entre 7) veces (número frecuentemente usado para aproximar a Pi) resulta 31.680 millas. O sea, el perímetro del cuadrado.

El tamaño de la Tierra está en armonía con la luna en proporción Phi.

Todo esto queda en armónica proporción al tamaño del ser humano y su origen: el Huevo de la Vida.

Revisemos de nuevo la figura de la Gran Pirámide y distancia de la Tierra a la Luna.

En la Gran Pirámide el ángulo en A es 51 grados 51 minutos 24 segundos.

La Gran Pirámide es el mapa para el nivel de consciencia Crístico.

Niveles de consciencia y Consciencia Crística en diseño

Si consideramos el siguiente dibujo de la consciencia, el 14 X 18, la consciencia crística. Son nueve círculos concéntricos y un cuadrado alrededor del séptimo círculo. $3 \text{ al cuadrado} = 9$.

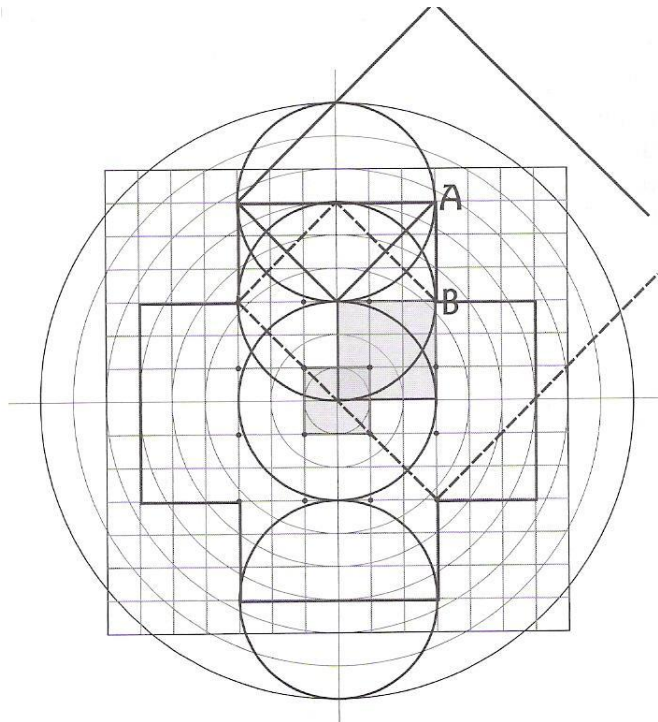

La conciencia Crística, 14 por 18, mostrando la unidad básica (cuatro cuadrados oscuros del centro) y tres unidades diagonales de cuadrados de la espiral (cuadrados más largos sombreados)

Ahora trazamos las dos espirales Fibonacci (masculina y femenina) pero causando en cada movimiento tres cuadrados en diagonal para que haya sincronización, o sea, nueve cuadrados (sombreados). Observar la sincronización de cada espiral con el círculo. La masculina (línea sólida A) con el de arriba y la femenina (línea quebrada B) con el siguiente.

109

Estos puntos representan la base y el ápice de la Gran Pirámide.

Hay tres lugares importantes en la Gran Pirámide. Hacia la parte superior está la Cámara del Rey. Casi a la mitad del camino hacia la Cámara del Rey está la Cámara de la Reina; y el Pozo bajo el nivel del suelo, muy al fondo. Los tres relacionados a los tres niveles de consciencia.

La Cámara del Rey está fuera del centro, no es un rectángulo de proporción áurea, es una habitación de la raíz cuadrada de 5 (1 X 2 por la raíz cuadrada de 5).

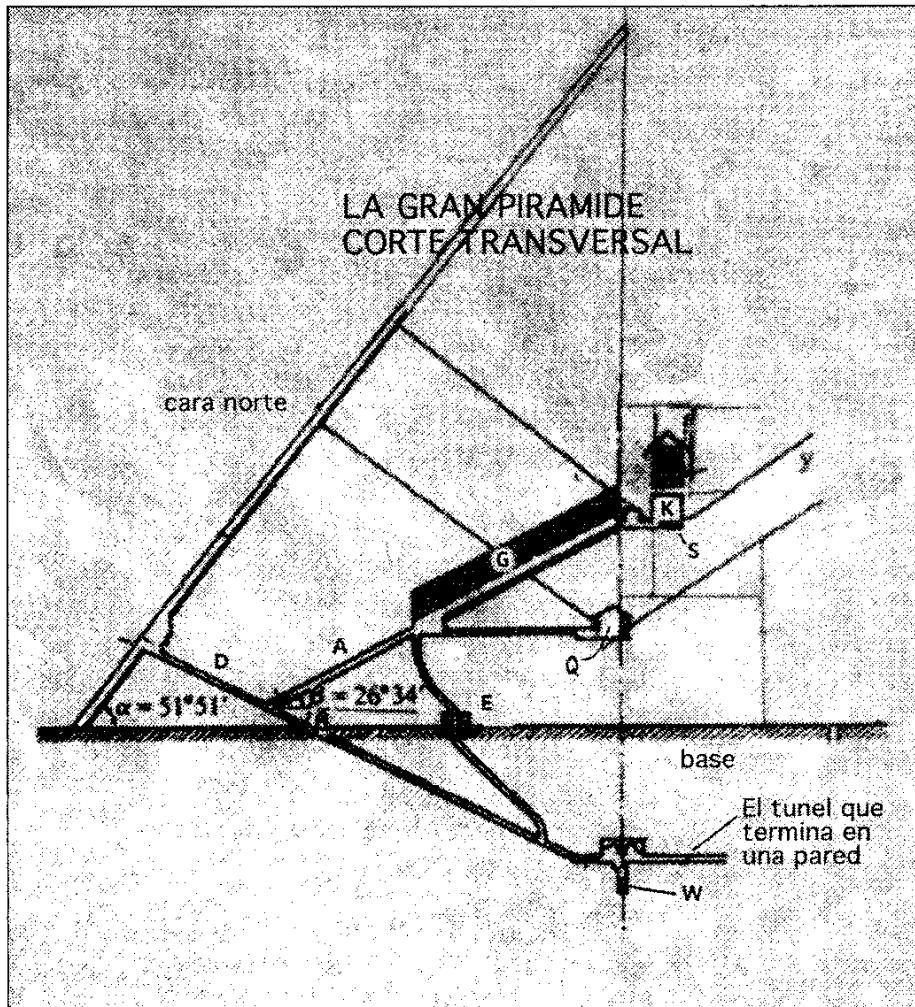

Corte transversal de la Gran Pirámide:

- | | |
|-------------------------------|-----------------------|
| A: Pasadizo Ascendente | K: Cámara del Rey |
| D: Pasadizo Descendente | Q: Cámara de la Reina |
| E: Excavación llamada el Foso | S: Sarcófago |
| G: La Gran Galería | W: El Pozo |

Es la línea que en el dibujo de Leonardo atraviesa al cuerpo humano a lo largo del medio y una diagonal, la que atraviesa las líneas horizontales para dividirlos en partes iguales, creando una proporción Phi. Así en la Cámara del Rey el plano del piso es un perfecto 1 por 2 y la altura de la habitación es la mitad de la diagonal del piso.

El propósito de la Cámara del Rey es que el ser humano se mueva hacia la consciencia Crística.

La Cámara del Rey está fuera del centro de la Gran Pirámide, pero el sarcófago a su derecha en su posición original, da con la pineal del que allí reposaba, al centro exacto de la Gran Pirámide.

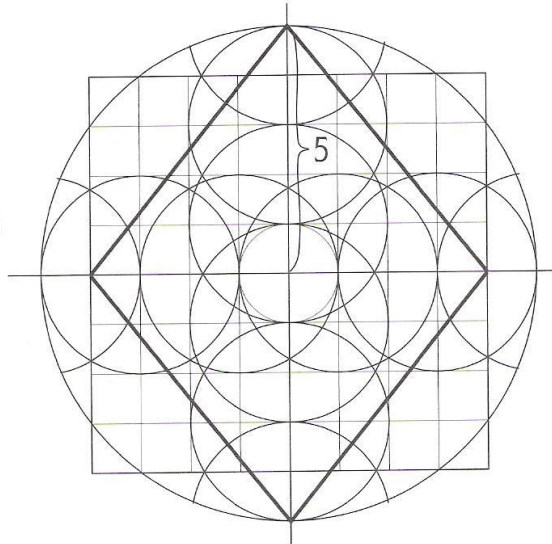

Forma esquemática del primer nivel de conciencia, el 8 por 10.

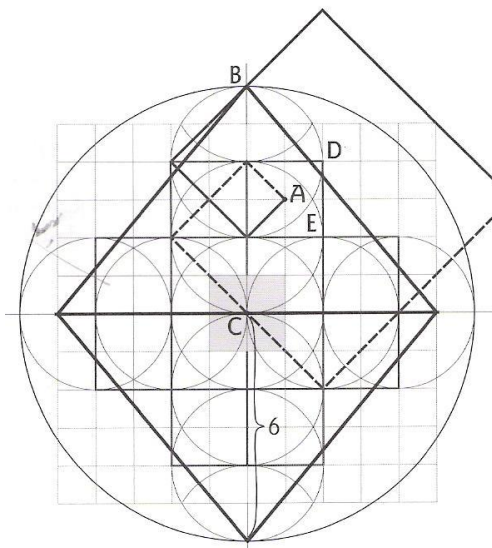

Forma esquemática del segundo nivel de conciencia, el 10 por 12, con una rejilla de 100 unidades. Espirales de luz oscura (líneas quebradas) van a través del centro (punto cero) hasta el centro de la Tierra. Espirales de luz blanca (línea sólida) viajan al centro de la galaxia.

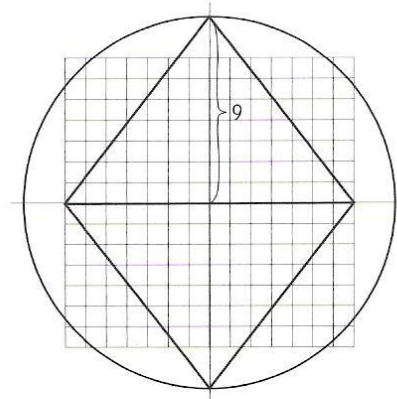

Forma esquemática del tercer nivel de conciencia, el 14 por 18.

111

LA GRAN PIRÁMIDE EN LOS DISEÑOS DE CONSCIENCIA Y ESPIRALES

La Gran Pirámide no puede ser contenida en las proporciones de la rejilla del primer nivel de conciencia (Ver las 3 formas esquemáticas sobre cada uno de los 3 niveles de conciencia).

Porque la Gran Pirámide se basa principalmente sobre tercios, los cuales sincronizan al segundo y tercer nivel de conciencia (el humano y el Crístico).

El primer nivel de conciencia se basa en quintos, lo cual es divisible solamente entre 1 y 5.

De todas maneras el primer nivel de conciencia es una Pirámide que alcanza el círculo y rebasa el gran cuadrado, lo cual ya es una sincronía del octaedro con la estrella Tetraédrica.

Luego tenemos el esquema de segundo nivel de conciencia y el tercer nivel de conciencia.

En el esquema de segundo nivel de consciencia es notable que **la energía de luz blanca (línea sólida-masculina), comienza en el punto A y en el B toca la cima de la Pirámide.**

También notemos que la relación de ambas espirales Fibonacci forman un octaedro partiendo de A y tocándose en el primer cruce a la izquierda.

Se piensa que **la Gran Pirámide no sólo responde con sus medidas proporcionales al cuerpo humano sino también está relacionado al campo octaédrico y a los de la estrella Tetraédrica.**

Los campos de luz blanca (Fibonacci masculina) se mueven cada vez más poderosamente hasta el centro de la galaxia. Y la energía de luz oscura (Fibonacci femenina) se mueve hasta el centro de la Tierra. Sólo entonces se experimenta la consciencia Crística.

En el esquema del segundo nivel de consciencia las dos espirales Fibonacci, realmente comienzan en D y E y se cruzan en A es decir, esto significa que *tienden a cambiar polaridades. Lo masculino se hace femenino y viceversa.*

Otro punto a considerar es que también *se comportan en giros de 90 grados.* En el primer giro está la Cámara del Rey, de tal manera que la energía femenina queda encima.

Entonces se pusieron cinco espacios encima de la Cámara del Rey, diseñados para absorber esa energía de luz oscura que llega desde arriba y reflejar la energía de luz blanca (masculina) que llega desde abajo. Así se conservan definidas cada cual en su polaridad respectiva

De tal forma que *quien está acostado en el sarcófago tiene a la energía masculina que desciende, luego, toca el piso en ángulo de 45 grados y pasa derecho por la cabeza. Es un rayo de una dos pulgadas de diámetro, que sube por detrás de la cabeza y pasa a través de la glándula pineal. Este es el secreto en virtud del cual el que está allí recostado hace un viaje súper cósmico.*

El aspirante a esta experiencia primero era entrenado doce años en la Escuela del Ojo Izquierdo de Horus (femenino) y otros doce años en el Derecho (masculino). Luego **se le colocaba en el sarcófago y ponían la tapa encima de este, dejándolo allí de dos y medio días a cuatro.**

El que está allí acostado permanece con el rayo de energía blanca (masculino) conectado con la glándula pineal, luego, sale en las espirales Fibonacci con la secuencia conocida: 1, 1, 2, 3, 5, 8, 13, haciendo giros muy específicos, siguiendo la línea masculina, con energía de 90 grados para poder seguirla. Ya que la línea curva femenina es difícil de seguir. Así se llega a tener la experiencia de estar unido a la Creación. Esto de manera sintética, experimentando así la consciencia Crística.

Después de unos días, también con la secuencia Fibonacci, retornar. A menos que el Iniciado que está embelesado se niegue a regresar y en esos casos, la Tierra se pierde de esta experiencia y no puede ayudar a otros que están en la Tierra.

Es verdad que alrededor de la Gran Pirámide se encuentra lo mismo espirales Fibonacci que Áureas. Pero se ubican usando la espiral áurea en su viaje súper cósmico dentro del sarcófago de la Cámara del Rey, como la espiral Áurea no tiene principio y fin, ellos no sabían dónde estaba el principio y le sería muy difícil controlar el experimento.

Básicamente, no sabían dónde está localizado su cuerpo en relación al Universo.

Pero como se trata de una espiral Fibonacci, hacían un conteo regresivo: 5, 3, 2, 1, 1. Y localizaban con exactitud su cuerpo. De todos modos al regresa ya estaban transformados por haber experimentado directamente la consciencia Crística.

Debe entenderse que **el sarcófago de la Cámara del Rey no era para enterrar a alguien sino para que tuviera esta Iniciación Crística.** Una vez pasada esta experiencia era conducido a la Cámara de la Reina para que allí se estabilizara y no olvidará detalles de su experiencia cósmica.

Cuando por primera vez se revisó el sarcófago se encontró a la altura de donde se supone que da la pineal, un polvo blanco, justo en dirección al centro de la Pirámide. Este polvo lo metieron en un frasco de vidrio y se muestra en el Museo Británico.

En una meditación verdadera se entra en nivel Theta, entonces el cuerpo calloso deja de ser impedimento para que el cerebro derecho e izquierdo se entrelacen.

Y la glándula pituitaria comienza a segregar un líquido en la frente. Si ese líquido se seca, consta de pequeños cristales blancos que se convierten en escamas. Eso es lo que se encontró en el sarcófago, según los entendidos en el tema.

El siguiente esquema muestra como dentro de la Gran Pirámide, el rayo de luz oscura (el femenino) hace ángulo hacia abajo hasta cruzar el final del túnel debajo de la Pirámide.

todo eso parece ocurrir afuera, pero en realidad es adentro que se da.

La Creación misma está siempre en el infinito adentro, afuera no hay nada.

Esto es fundamental comprenderlo porque nada ni nadie puede separarse de la Creación original. Por esto es ridículo pensar que Lucifer se haya separado de Dios. Y aún suponer que "lo separado" realmente pueda separarse de la unidad.

En sí **todo individuo es co-creador y naturalmente es imagen y semejanza de Dios, dando lugar a Su propio mundo.** Y aparece como un mundo separado de Dios. En eso consiste todo Hijo de Dios, es decir, **siempre se trata de alguien ensayando un mundo separado de Dios.** Y es un contrasentido llamarle "hijo rebelde de Dios", cuando Dios mismo le ha dado libre albedrío para que sea un microcosmo a imagen y semejanza de su Creador. Que en el espacio aparece separado pero que en el tiempo siempre está dentro del reino de Dios mismo.

Esto no significa que Lucifer no sea alguien malvado.

Es Dios que toca todo sin siquiera tocarlo. Es el Padre Inmaculado y nada queda fuera de Él. Es el tercer ojo de Horus.

CAPÍTULO XIII

LA FLOR DE LA VIDA Y EL DISEÑO LUCIFERINO HACIA LA UNIDAD DE DIOS

Así que **la Flor de la Vida no solamente se ha creado como la única unidad sino que además dentro de ella se encuentran todas las posibilidades.** Incluso un nacimiento instantáneo de dos flores de la vida, o tal vez, tres, cuatro, etc... Todo en el eterno AHORA, en el tiempo Instantáneo y en el espacio Fijo que es de lo que trata la estrella de doble espiral cósmica, donde la espiral áurea y la Fibonacci se compenetran perfectamente.

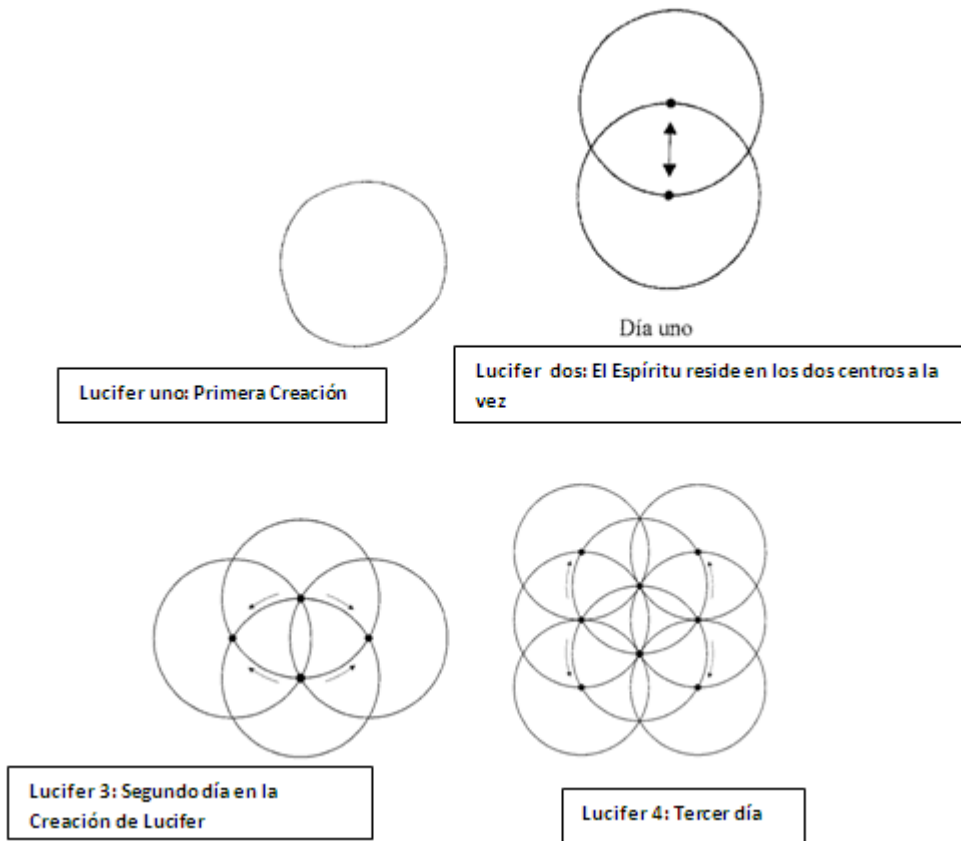

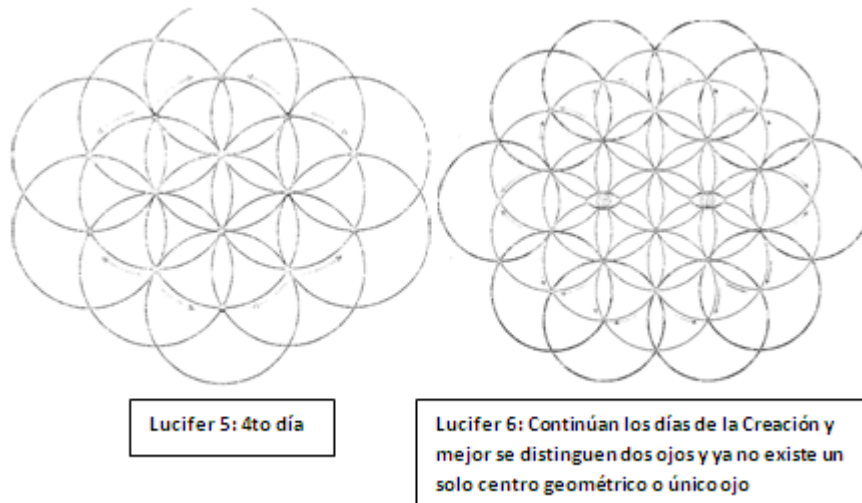

Ésta región del Universo donde estamos situados, está diseñado con la naturaleza de la doble espiral de dos espirales Fibonacci. Pero todo parece indicar que los Universos Reales si responden a la doble espiral: Áurea-Fibonacci.

En este sentido podemos decir que para la naturaleza aún sujeta a la doble espiral de Fibonacci existe el diablo y la "rebelión de Lucifer". Porque **se percibe al mundo dual inconciliable**. El tiempo real no se conoce sino sólo como tiempo sintético perecedero.

Es el reino donde todo entra en descomposición y muerte, todo **es espacio sin tiempo**; no hay eternidad.

Es natural sin embargo, que **todos los hijos de Dios queremos ser a su imagen y semejanza, y a la vez únicos e independientes**. Ser individuos (indivisibles) y por eso salir de la sintonía de unidad, aunque en el espacio seamos diferentes como forma, tanto espiritual como físicamente.

Dios vive en su propio mundo. De hecho, antes de la Creación ya es.

Y es Divino Aislado, Padre Inmaculado y eso es cada Creación con "su propio mundo".

Ser como Dios es lo único que podemos ser porque él nos creó de sí mismo.

Que cometamos errores en esta interpretación o comprensión de la vida, esto es diferente, porque ya no es un problema de lo que es o no es Dios sino que simplemente se trata de un proceso que cada criatura recorre hasta lograr despertar su multiconsciencia que demuestra que siempre hemos estado en Dios.

Todos somos co-creadores y el crear nuestro propio mundo puede ser un error, pero no necesariamente tiene que ser así. No necesariamente significa que estamos creando Merkabas sintéticos y sin amor, ni por ese hecho, somos corruptibles y pertenecientes a reinos en descomposición. Tampoco por ello nuestro cuerpo físico debe morir ni el cuerpo físico es sello del pecado.

Todo permite a Dios responder a su propio mundo, y eso mismo es Dios. De hecho de eso trata la evolución infinita de Dios mismo.

Es anti funcional permanecer en el Absoluto, en realidad, hay que Crear, porque Crear nos hace recrear y esto, sobrevivir. En esto consiste la vida. **Dentro del Absoluto se encuentran todos los relativos posibles**.

Si pensamos que todos los que crean su propio mundo son del "mal". Entonces Dios mismo es el generador permanente de dicho mal, porque su Creación consiste en crear mundos separados que respondan a la unidad de sí mismos y crezcan y se fortalezcan infinitamente. Si esto no es fundirse con Dios y penetrar cada vez más profundo dentro de lo que Dios es, entonces, todo es superficial en Dios, porque no se conoce profundamente a sí mismo.

Es curioso que se haga de los experimentos de dualidad, Triinidad, etc. algo separado de Dios, cuando precisamente sólo pueden ocurrir dentro de la Unidad divina. La separación no es posible.

Se da por hecho que toda separación crear solamente realidades sintéticas. Pero el mismo cuerpo físico **y toda forma en el espacio ya es una realidad sintética**. Todo lo separado es sintético. Y no por eso vamos a despreciarlo sin repudiar con ello a la vida. Dado que la vida necesita vehículos y forma, necesita lo sintético para manifestarse. Eso no es lo que debilita al espíritu, sino **el tomar lo sintético como lo único real**. Lo que mata al ser humano no es lo sintético en sí mismo cumpliendo su cabal función.

El abuso de los Merkabas sintéticos sin el desarrollo de la consciencia es lo que produce la destrucción de uno o varios mundos. Pero es reconocido que ningún Merkaba por sintético que sea no

puede crearse si no hay una columna vertebral viviente que le de vida y en lo sucesivo lo sustente, de otra manera el Merkaba se desplomará.

Todo esto significa que **un planeta no se destruye solamente porque aparece un Hijo de Dios que se separó de Dios y creó una realidad sintética aparte. De hecho en esto consiste la tecnología: un mundo separado de Dios. En realidad EL MAL no consiste en una separación aparente sino deliberada, con respecto a Dios.**

Un planeta también se destruye cuando seres ascienden y hacen ascender al planeta entero cortando el libre albedrío de la humanidad y destruyendo con todo esto a su tercera dimensión. Sin considerar que han frenado la posibilidad de evolución de todo lo que si estaba vivo como son emociones, pensamientos y espíritus.

Así que Ascender no es el punto final de la evolución, apenas y con ello somos seres humanos conscientes, el estado Cristico no es algo terminado, es un estado en una sucesión de estados que falta alcanzar.

NUESTRA HUMANIDAD YA SE ENCUENTRA EN TERCERA DE LA CUARTA DIMENSIÓN

Se dice que cuando somos conscientes de la galaxia ya estamos en el tercer nivel de consciencia.

Y según esta sabiduría un planeta experimenta su ascensión pasando a una dimensión superior. A la humanidad de un planeta le sucede algo similar conforme evoluciona.

Nuestra humanidad YA SE ENCUENTRA EN TERCERA DE LA CUARTA DIMENSIÓN. Pero naturalmente al principio unos cuantos son los que se dan cuenta de eso ya que no nos hemos movido aparentemente de lugar. Todas las personas son las mismas y los edificios, continentes y objetos en general siguen siendo aparentemente los mismos.

De hecho lo que se llega comúnmente a suponer es que si se pasa de tercera a cuarta dimensión, la tercera desaparece, Pero la vida, no necesariamente tiene que funcionar así.

*Pensemos en el llamado "viaje astral", es decir, la experiencia extracorporal o periodo de sueño inmediato a después de dormir y comenzar a soñar. No experimenta lo mismo alguien que no ha desarrollado su consciencia que alguien que si lo ha hecho. El soñar del inconsciente es como una hoja al viento que va de aquí para allá, de acuerdo al suceder y el accidente. En cambio **el que es cada vez más consciente domina su sueño** y empieza a darse cuenta que tiene un cuerpo astral y que hay un mundo astral. Pero simplemente se esta en la cuarta de la cuarta dimensión.*

Un planeta puede tardar millones de años en evolucionar, por ejemplo, pasar de planeta a sol, luego de sol a enana negra, nova, supernova, etc.. Eso tarda millones de años. Pero las humanidades que pasan por un planeta en cierta dimensión pueden ser muchísimas en periodos muchos mas pequeños de tiempo. Unas humanidades ascienden y otras nuevas vuelven a nacer O A CONTINUAR DESDE EL PUNTO DONDE LA ANTERIOR ASCENDIÓ.

*Cuando una humanidad recién nace en tercera dimensión, sobre un cierto planeta, su cuarta dimensión es mas bien etérea que concreta. Pero después de un largo tiempo, -en nuestro caso, poco mas de 200 000 años-, esa humanidad asciende a **la tercera dimensión de la cuarta dimensión SIN QUE LA TERCERA DIMENSIÓN SE PIERDA.** Eso puede ocurrir en tres días y medio de forma dramática y dolorosa, tal como lo describió en algún momento Drunvalo, donde la Tercera dimensión abandonada queda tan mal que el planeta queda desértico de humanidad alguna. Pero también **puede surgir o aparecer un Cristo individual o un grupo de Cristhos que activen la red de consciencia crística correspondiente al tercer nivel de consciencia** y con ellos asciende la humanidad, para que prácticamente a través de ellos ENVUELTOS EN SU MERKABA, pase esa humanidad a cuarta dimensión sin por eso estarle regalando nada a nadie. Simplemente pasan a cuarta dimensión todos aquellos que siguen al cristho. Los que no están listos se quedan en tercera o se van a otra humanidad.*

*Entonces es como si surgiera un universo paralelo: el de tercera replicado en el de cuarta. Pero no se trata de un universo paralelo sino de UNA MITOSIS MACROCÓSMICA –Considerando a los Planetas como macrocélulas-. Los universos paralelos se basan en el hecho de que al momento de la creación surgen diversos universos paralelos como cuando el eco de una voz repite lo mismo por un periodo de tiempo. Así se crean, se dice, los universos paralelos. Pero el proceso de la ascensión de las humanidades no consiste en que se dé un universo paralelo, sino que **la réplica ocurre como producto de la evolución de una humanidad.** Cuando se llega a tercera de la cuarta dimensión, el día y la noche parece exactamente igual al de tercera dimensión anterior De hecho todo es aparentemente igual y pueden pasar décadas para que nos establezcamos en el nuevo estado de consciencia. En tanto se empieza a sospechar que las cosas no son iguales. El modo de percepción ha cambiado. Los hábitos y los vicios no son los mismos. **El sentido del tiempo esta alterado.** La vida marital, el método científico ya responde a una inteligencia emocional o racionalidad cuatridimensional, etc. **Pero los científicos van demostrando que la frecuencia a que responde, en nuestro caso, nuestro planeta Tierra ya pertenece a una frecuencia que ha rebasado la conocida velocidad de la luz: 300 000 km/seg.. Es como si ya todo viajara a mayor velocidad que esa***

frecuencia; como si estuviéramos en una especie de agujero de gusano o negro que rebasa la velocidad de la luz conocida. Pero no nos convertimos en espagueti ni nada de eso. **De hecho a niveles, siempre hemos estado en un agujero negro.** Pues todo lo creado es una especie de agujero negro, una especie de merkaba diversificado.

La mayoría de los científicos ni de los humanos pueden ver la realidad tal como es, **nadie podemos.** Hay algo en el Universo que nos protege. Por eso dice la Biblia: **"Primero veras mis reflejos y luego me veras cara a cara"**.

Es natural que nadie crea que estamos en la cuarta dimensión, así como es natural que nadie crea que sobrevivimos después de morir físicamente. Lo más obvio es la realidad inmediata que tenemos. Y cuando llegamos a una nueva realidad, estamos tan cerca de los árboles que no podemos apreciar el bosque. En realidad cada cual percibe lo que está listo para percibir. Para el que vive en la mentira esa mentira es real. De otra forma todos enloqueceríamos con la verdad de que estamos parados en una brizna de polvo y que morimos "como moscas". Que nuestra vida no vale nada.

Así funciona el tiempo y el espacio en la vida de cada criatura viva.

Habrán científicos, la mayoría, lo mismo que personas, la mayoría, que va a pedir pruebas de porque un loco dice que ya estamos viajando a mayor velocidad que la luz. Y es natural. De hecho la realidad misma en que hemos vivido en tercera dimensión no es verdad. Esa si era una mentira. **Vivíamos en el eterno pasado. Y en la cuarta dimensión, al rebasar la velocidad de la luz conocida ya vivimos en un eterno presente, elemental eterno presente, pero al fin ETERNO PRESENTE.**

Cuando decimos la palabra: MERKABA. Nos referimos a MER: cuerpo real; KA.: Espíritu individual y BA: percepción de la realidad. Esta "Percepción de la realidad" se refiere a que cada ser humano percibe la realidad desde el centro de su mundo propio, como si fuese el centro del Universo. Todo ser vivo es centro de creación.

Así que por ejemplo pensemos que vamos viajando a gran velocidad parados sobre el planeta Tierra, mientras el sistema solar se sigue moviendo a gran velocidad, y por supuesto, **la galaxia entera se está separando de las demás galaxias a gran velocidad.** Pero no lo percibimos así. No podríamos atender nuestros asuntos cotidianos mientras nos movemos a tan aterradora velocidad.

Lo mismo una persona que está parada en el ecuador no puede experimentar el mismo sol que la alumbraba a una persona que está parada sobre el polo norte o sur. La persona sobre el ecuador percibe perfectamente el día y la noche dentro de 24 horas. Mientras que la persona que está parada en el polo norte percibe seis meses de penumbra u oscuridad y seis meses de crepúsculo o luz. Todo es relativo.

Si un anciano recorre una distancia y lugar igual cada mañana en sus caminatas, se puede tardar media hora en hacerlo. Llega un joven y recorre la misma distancia y lugar en sólo cinco minutos. Lo que percibieron cada cual es totalmente diferente. Recorrieron la misma distancia y se encuentran en el mismo lugar pero viven en mundos TOTALMENTE DIFERENTES. Como si fuesen de diferentes planetas.

El mundo es uno y múltiple. Es decir la realidad del mundo es una sola como mundos dentro de mundos y mundos afuera de mundos. Pero cada cual percibe el mismo mundo de acuerdo a lo que el mismo es con su desarrollo de consciencia.

Puede ser que hayamos pasado a la cuarta dimensión miles de millones de seres humanos pero igual, unos siguen durmiendo y otros ya están listos para despertar. En nuestro nuevo mundo habrá guerras y malos entendidos, criminales y santos. Nada ha cambiado pero en realidad TODO A CAMBIADO. Y nada volverá a ser igual. **Ya no hay marcha atrás.** Los que no estamos listos seguiremos como el avestruz, metiendo la cabeza en las arenas movedizas de la ilusión. Pero los que quieren justicia verán nacer un orden mundial y ya no veremos o crearemos que es el diablo quien controla este gobierno mundial. Hemos sido esclavos por miles de años de un gobierno secreto que se ha encargado de darle valor a algo que se llama DINERO y sin embargo, hemos aceptado esa esclavitud. Pero cuando algo no podemos entenderlo decimos que viene de Lucifer, de un mundo de la separatividad y del mal. No podemos comprender que nuestra ignorancia y necesidad genera toda esa maldad que por cierto, es muy real.

En la cuarta dimensión tenemos que aprender, ante todo a controlar nuestra mente, a ser positivos y a ver un mundo nuevo, tal como es. Nos vamos a dar cuenta que lo que pensamos, eso atraemos al mundo y en eso nos convertimos. **Es una lección elemental que es más inmediata en la cuarta dimensión.**

El ciclo de: Nacer, crecer, madurar y morir para volver a renacer, etcétera... es un ciclo completo que cada cual experimenta de acuerdo a lo que el mismo es. **En la cuarta dimensión, con el correr del tiempo, la gente empezará a vivir más años que lo que comúnmente vivíamos en tercera dimensión.** De hecho, el ser humano debería de vivir por lo menos 280 años en un ciclo correcto de vida. Porque hay una regla que enseña que **los mamíferos deben de vivir 10 veces más de lo que tardan en desarrollarse sus huesos más largos del esqueleto.** Así que si el ser humano tarda 28 años en desarrollar sus huesos más largos, dicen los sabios, debería de vivir naturalmente, 280 años. Pero no es así porque caímos en degeneración. Y una persona degenerada vive menos. Parece ser que la naturaleza prefiere a los equilibrados y a los que

desarrollan su consciencia. No tanto a los que devoran para sobrevivir bajo la ley del más fuerte, sino a los más fuerte espiritualmente, o mejor dicho Espíritu- materialmente.

Hay leyes en la naturaleza que no podemos ignorar. El ciclo de vida es el mismo para todos pero diferente para cada uno y también, por supuesto, diferente para cada RED ELECTROMAGNÉTICA alrededor de un planeta. Es decir, diferente para cada especie y diferente para cada nivel de consciencia. Muy diferente para un átomo en relación a una célula, y para una célula en relación a un órgano, así como para un órgano en relación a un organismo, etcétera... Hay diferencia entre un planeta y un sol, y entre un sol y una galaxia, etcétera.

Podemos pensar que una mosca vive tres días de nuestro tiempo terrestre y en esos tres días vivió una larga vida, tal vez se trate de una mosca- patriarca que conoce los secretos de la juventud y larga vida y haya vivido muchos años, tal vez las moscas en común pueden vivir dos días y medio. Pero esta mosca patriarca vive tres días. Es demasiado.

El ser humano ve a la mosca como lo que es, un vulgar insecto más o menos insignificante, pues como sabemos, el ser humano vive alrededor de 70 u 80 años-tierra. Es mucho tiempo en relación a la mosca.

Pero los del tercer nivel de consciencia son seres vivos que miden alrededor de cuatro metros de altura o más y para nosotros son gigantes. Si viven en un planeta que tarda en darle la vuelta a su sol 3 600 años-tierra. Y uno de ellos va a vivir cien de esos años, es decir 360 000 años-tierra, para nosotros es inmortal.

Así que, volviendo a nuestro tema, **si ya estamos en la cuarta dimensión la frecuencia de nuestra Tierra ha rebasado la velocidad de la luz que conocíamos: 300 000 km/seg** pero no por eso nos damos cuenta de inmediato ni vamos a ver qué nuestra Tierra y el sistema solar vayan a gran velocidad. En realidad nos parece que no ha pasado nada. Y nuevamente pensamos que no vamos a rebasar los 300 000 km/seg porque aunque se trate de una velocidad mayor que nosotros identificamos con esa velocidad mencionada, NO NOS DAMOS CUENTA. Así tiene que ser. Estamos en un agujero negro o agujero de gusano, etcétera... y no lo percibimos.

Necesitamos desarrollar nuestra consciencia para reconocerlo.

Tal vez la galaxia sea un gran organismo que está atendiendo sus asuntos y si nos diéramos cabal cuenta de eso, nos volvemos locos. Eso no puede ni debe ser así. Todo es perfecto y ocupa su justo lugar.

Tal vez un gigante nos metió dentro de sí y nos condujo de la tercera a la cuarta dimensión y no nos damos cuenta. Ni siquiera el mismo en uno de sus cuerpos simplemente humano se dio cuenta de nada. Pero sus cuerpos Superiores, su realidad de lo que realmente es si se dio cuenta.

Hay muchas cosas que están separadas por barreras y no deben abrirse. Hay cajas de Pandora por todas partes que no deben de ser violadas. Cuando un mundo como el de tercera dimensión queda atrás, queda en el eterno pasado y no hay Poder humano que pueda ir hacia atrás para verlo. Sólo los dioses. Sólo los dueños de todo este gran proyecto divino, pueden hacerlo.

Tal vez cuando un planeta en la galaxia estalla el gran organismo que es la galaxia dice: ¡Caramba, me dolió un poco la cabeza... pero ya pasó! Y sigue con sus asuntos. Así es la vida. Estamos en la cuarta dimensión y ahora lo que llamamos el límite de la velocidad de la luz conocida ya no es para entrar a la cuarta dimensión, aunque así lo creamos, sino que es para entrar a la quinta dimensión, que creemos es una gran cuarta dimensión.

Los que saben explican que las humanidades de los mundos evolucionan de esta manera. Todas las humanidades de los diversos mundos que están en tercera dimensión aparentemente son del mismo nivel de evolución pero no es así, hay aquellas que ya gozan de una cuarta dimensión con una humanidad REAL Y CONCRETA allí; mientras que otras solo tienen una humanidad de tercera con una cuarta dimensión etérea y deshabitada.

Hay humanidades que tienen otras humanidades cada vez mas superiores en cuarta, quinta, sexta dimensión, etc...

NO TODAS LAS HUMANIDADES DE TERCERA SON IGUALES.

Cuando una humanidad recién nace en tercera dimensión tiene una cuarta dimensión etérea y se trata de una humanidad bastante primitiva. Pero una vez que asciende a cuarta dimensión, aunque aquí mismo, la humanidad de tercera y de cuarta SON DOS HUMANIDADES DIFERENTES, ambas están ligadas dado que esa nueva humanidad de tercera ya no es ni puede ser primitiva sino que de alguna manera esta unida a la de cuarta en un mismo espacio pero LA DIMENSIÓN TIEMPO-ESPACIO DE CADA HUMANIDAD ES DIFERENTE. Tal como si fuéramos viajeros en el tiempo, donde lo que queda en el pasado es "tierra prohibida" y ya no podemos tocarlo, ya que de hacerlo alteraríamos el futuro. Por eso esta prohibido por leyes superiores el trasladar algo del futuro al pasado o del pasado al futuro sino con un permiso divino especial. Se trata básicamente del **respeto al Libre Albedrío**. También podemos poner como ejemplo, a los que mueren físicamente, que pasan a vivir en "el más allá" que es la cuarta dimensión pero que nos parece, ocupan el mismo espacio que nosotros en tercera dimensión.

Cuando pasamos a tercera de la cuarta dimensión parece que nada ocurrió, porque **fue una ascensión correcta y nos desdoblamos EN UNA SUPER-MITOSIS MACROCÓSMICA.** Ocupamos cuerpo

físico concreto pero de tercera de la cuarta dimensión. **Son cuerpos que surgieron de nosotros mismos, de hecho ya estaban en nosotros y se concretaron más y más conforme nuestra consciencia de vigilia se sintonizaba más y más a su nuevo estado.** Y los cuerpos físicos de tercera quedaron en el pasado, en la tercera dimensión anterior a esto. Cuerpos que son ocupados espontáneamente por almas que los necesitan. Pero ellos y nosotros somos dormidos para no sufrir la transición. Y ellos piensan que siempre han estado allí porque se quedan con nuestros códigos genéticos y de memoria. Así como nosotros pensamos que no ha pasado nada porque seguimos siendo los mismos de siempre que en tercera y de alguna manera, así es. Todo sucede sin dañar a nadie y todos tenemos nuestro tiempo para ir despertando y siendo conscientes. Cuando no estamos listos para aceptar la ascensión que se supone ya hemos experimentado, simplemente no creemos que haya ocurrido. Pero la duda es relativa porque en nuestro corazón sabemos lo que ha sucedido y al corazón nadie puede engañarlo, menos aún en cuarta dimensión. Pues todo esto es una bendición y de ninguna manera un castigo.

Así que hay dos humanidades diferentes pero más evolucionadas, principalmente la de tercera de cuarta dimensión que llevo a lo que se conoce como Reino de los Cielos.

Así es la evolución de las humanidades. En la naciente humanidad de la cuarta dimensión sigue habiendo errores, pero son de otra naturaleza y el planeta sigue sufriendo catástrofes, pero progresa hacia el bien que se multiplica. Por eso aunque las crisis inmediatas a la llegada a cuarta dimensión puedan ser muy duras, con el tiempo todo tiende a mejorar entre la humanidad que a partir de entonces se hace más consciente de su realidad galáctica.

Una máquina interdimensional de tiempo-espacio es una nave espacial y cada planeta es una gran nave, donde lo que cuenta es quien la tripula. La Tierra misma es un aparato sintético que como co-creadores vamos perfeccionando bajo leyes divinas hasta que algún día sea un Merkaba sintético obediente a nuestros designios, pero no es un Merkaba sintético solamente sino VIVIENTE, del cual somos parte y no dueños. Pero no por eso deja de ser un vehículo sintético, un ropaje de lo que realmente somos, una forma que ocupar.

El problema no es la máquina interdimensional llamada Merkaba sintético, lo importante es que podamos controlarla y hacerla funcionar con nuestra consciencia permanente que le de utilidad.

Es como decir que el automóvil es cosa del diablo porque contamina y se mueve. Cuando quien puede crear vehículos que no contaminen son el humano mismo y también, el humano es quien lo maneja.

Los vehículos no son lo malo sino sus conductores que se mueven interdimensionalmente pretendiendo alterar el pasado o futuro en vez de simplemente encontrar cada cual su propio destino y las vías de una evolución auténtica y consciente.

Las multiflores de la vida dentro de la Flor de la Vida no son algo necesariamente malo, siempre han estado allí.

Cada criatura con su propio mundo es aparentemente, aparte de Dios. Pero en realidad es Hijo de Dios actuando.

El Padre Inmaculado sale del Gran Vacío para manifestarse y lo mismo hace el Hijo como co-Creador dentro del mismo Reino de Dios.

Dios crea una realidad más o menos sintética, para que sus hijos la ocupen. Y ellos cultivan esa realidad sintética que su Creador puso en sus manos y todo para acrecentar su bienestar y responder mejor a las necesidades del propio desarrollo de su consciencia.

En la Flor de la Vida, en el primer movimiento, se va a la superficie de la esfera original de creación y allí se hace la réplica de la esfera original.

A partir de allí se sale del puro tiempo y se hace la Creación en el espacio con imágenes que reproducen la realidad. Esas imágenes participan de lo sintético como lo hace la espiral áurea captada en el espacio como forma. Así la Flor de la Vida y el Árbol de la Vida son parte de la misma Creación.

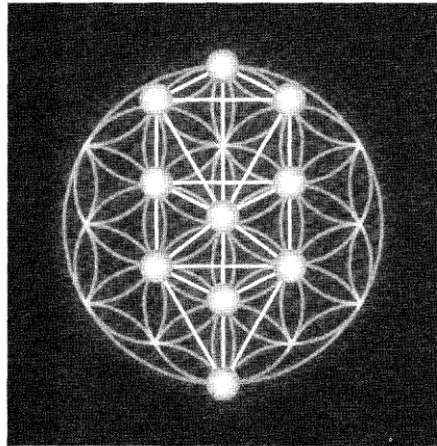

El Árbol y la Semilla Superpuestos

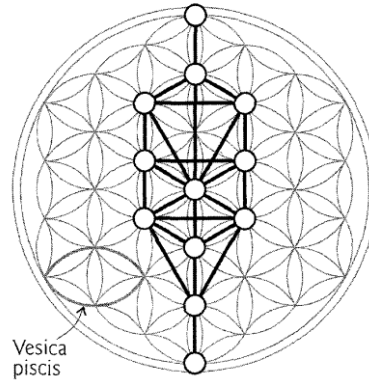

El Árbol de la Vida con dos círculos extra.

Pero si dentro de la Flor de la Vida hay todas las formas de Flor de la Vida posibles, ésta puede surgir a través de otras formas.

Se adjudica por la tradición esotérica que Lucifer prefirió ese desarrollo. Pero no sólo un Ángel rebelde podría hacerlo sino un verdadero estudioso Hijo de Dios fiel. Simplemente porque ese desarrollo relativo infinito de la Flor de la Vida siempre estuvo allí y lo único que hace es enriquecer a la Flor de la Vida original si es realizado por el Hijo de Dios. Es como "la tecnología" que no solo es luciferina sino que también es humana.

La Flor de la Vida en una de sus perspectivas de Creación original. Puede partir del centro del Huevo de la Vida, con un perfil diamante a partir del octaedro y las ocho células originales de la vida para dar origen a todas las formas vivas.

Estas ocho esferas caben dentro de un cubo, pero también, tanto el cubo como el octaedro están allí donde el movimiento existe para crear el círculo, pero no es un movimiento en el espacio sino sólo en el tiempo. Por eso se argumenta que esto sólo existe como conocimiento, pero no como realidad vivida y experimentada (ver Obra citada Vol. 2 pág. 470).

Es decir, el octaedro permite tocar al mundo pero sin espacialmente tocarlo. Sin embargo, no debemos olvidar que Dios actúa precisamente aquí. Así es su Presencia. Está en todas partes y espacialmente en ninguna. Se oculta en su perfecta impersonalidad. Sin embargo, físicamente está en cualquiera de sus hijos en donde ha nacido el estado Crístico. Está en la realidad dualística de la unidad, que no por iniciar la separación que da pie a la multiplicidad celular propia de la mitosis, de acuerdo a la multiplicación a partir de la dualidad, no por eso, deja de estar dentro de la Unidad del todo llamado "ser vivo".

Aclara Drunvalo: "La frecuencia Fibonacci es femenina y la binaria es masculina" (obra citada Vol. 2 pág. 329).

Huevo de la vida en giro de 90 grados y su vista en diamante

Por eso en la siguiente figura vemos el Huevo de la Vida, vista diamante y el Huevo de la Vida en giro de 90 grados.

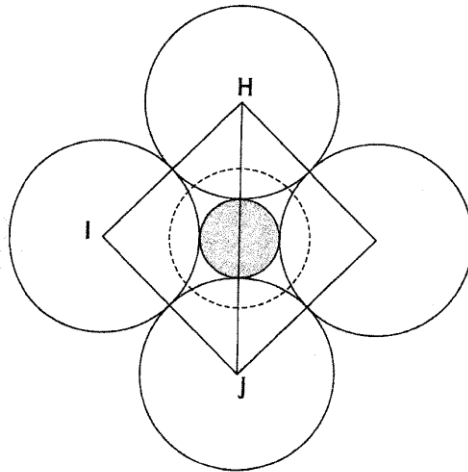

Huevo de La Vida, vista diamante

Diámetro de la esfera mayor = 1
 $HI = 1$
 $IJ = 1$
 $HJ^2 = HI^2 + IJ^2$
 $\therefore HJ = \sqrt{2}$

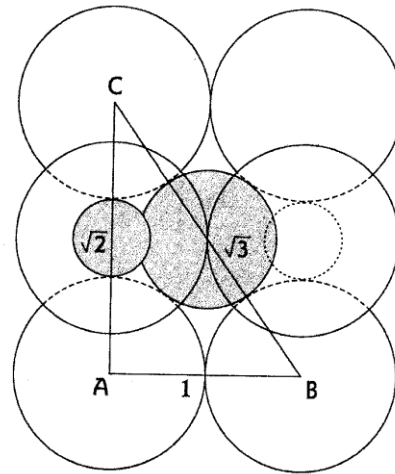

Huevo de la Vida en giro de 90°

$AB = IJ = HI = 1$
 $AC = HJ = \sqrt{2}$
 $BC^2 = AC^2 + AB^2$
 $BC^2 = 2 + 1$
 $\therefore BC = \sqrt{3}$

Búsqueda para experimentar las dos primeras esferas. A la izquierda la raíz cuadrada de dos y a la derecha la raíz cuadrada de 3

Esa esfera pequeña del centro es simplemente, entre otras cosas, una variante de la esfera original de la Flor de la Vida.

El cuadrado diamante es variante del octaedro.

La pequeña esfera al tocar a las cuatro se relaciona a la materia (raíz cuadrada de dos).

Es el Huevo de la Vida, vista diamante.

Y cuando la esfera toca a las ocho esferas ya se relaciona a la Luz (la raíz cuadrada de 3).

Así es como un co-Creador puede iniciar un mundo propio, único e irreplicable. Simplemente se trata de un Individuo despertando su consciencia bajo esta forma particular de la Flor de la Vida. Es falso que esté separado del resto de la realidad. Tiene de sintético, lo que tiene el círculo en la primera dualización de la Flor de la Vida cuando hizo una réplica de la esfera original.

Sigue siendo todo parte de la misma Flor de la Vida.

Y así como en la figura diamante que cuadrangula el círculo rotamos un cuadrado al diamante con 45 grados y lo movemos otros 45 grados para volver al cuadrado, así es como se conecta el segundo con el tercer nivel de consciencia en el Juego de la Vida, en giro de 90 grados.

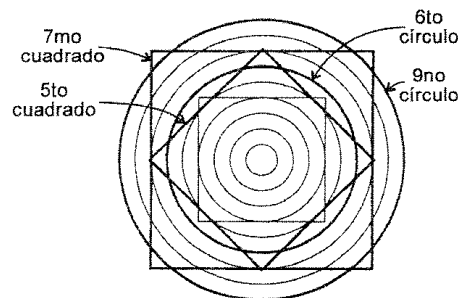

Así con la vista Diamante y el giro de 90 grados es como en el "mundo propio" del individuo se experimenta, no sólo lo externo de la esfera sino también lo interno. **Parece que se trata de una esfera interna y otra externa, pero en realidad es la misma esfera en doble experiencia simultánea.** En sí, en eso consiste la consciencia.

En realidad se trata de la Creación de dos Flores de la Vida, simultáneamente dentro de la única Flor de la Vida, pero en un proceso de crecimiento interior.

El proceso esquemáticamente es claro.

Y si tenemos dos centros para dar lugar a la mitosis a través de la secuencia binaria, también podemos tener tres centros, cuatro o más. Las posibilidades son infinitas. *De eso trata toda espiral Fibonacci porque va del centro a la periferia, por cada criatura un centro. "Todos somos el centro del Universo", de acuerdo a la espiral Fibonacci.*

Esto significa que **el error de la percepción de la realidad externa es que eso "externo" se ha considerado afuera del Absoluto, por esto es que no se concilia al Absoluto con esa realidad separada. Pero en cuanto se reconoce que es dentro del Absoluto que prolifera todo relativo, tenemos que la separación es una ilusión solamente.**

Si rotamos 90 grados la vista de diamante del Huevo de la Vida, tenemos la vista rectangular, tal como en el octaedro al establecer cuatro de sus reivindicaciones, parece un rectángulo, pero es simplemente un cuadrado a perspectiva.

El espíritu puede residir en dos centros a la vez.

En los movimientos encontrados en direcciones mutuamente opuestas, tal como la espiral Fibonacci masculina es con la femenina o bien, la espiral áurea lo es con respecto a la espiral Fibonacci. Tenemos que el movimiento, lo mismo que el espacio, es una gran Maya, una ilusión. **El movimiento es realmente sin-movimiento.**

Y este doble movimiento de dos esferas crea en realidad cuatro esfera y no una tercera. Las 4 crean posteriormente 8, luego 16, 32, etcétera. En fin, dos Flores de la Vida dentro de la Flor de la Vida que permanece oculta.

El crecimiento de la doble Flor de la Vida parece expandirse hacia afuera pero realmente lo hace hacia adentro.

Dice Drunvalo: "¿Quién tiene el control aquí? Dios lo tiene. No fue Lucifer quien creó la situación, fue Dios... Entonces, debe existir una razón para haber creado esta realidad separada" (obra citada Vol. 2 pág. 473).

El amor está en el ser viviente y esto es lo fundamental.

El problema no es lo físico ni las naves físicas o el desarrollo de la tecnología sino la falta de amor.

Es falso e imposible que permanecer con Dios es renunciar absolutamente a la tecnología, porque en sí, todo acto de réplica es ya una actividad sintética. La Creación es sintética, reflejo de la realidad única.

El Humano es imagen y semejanza de Dios pero toda forma es tecnología, imagen y semejanza sintética de la vida misma.

Los **campos Merkaba vivos** son resultado de la evolución de la consciencia dónde cuerpos vivos se convierten en vehículos Merkaba y hacia allá se dirige toda la evolución de la materia y el espíritu fusionados. Drunvalo dice: "Es lo que podríamos llamar tecnología de la Luz basada en el amor".

Cuando nuestro cuerpo físico mismo es nuestra nave espacial, cuando todos nuestros cuerpos internos lo son, entonces tenemos un Merkaba viviente.

Pero cuando realizamos toda la materia externa y se convierte en nuestra nave espacial, por ejemplo, *un planeta* o incluso *una galaxia*. **Eso ya es nuestro Merkaba viviente.**

Entonces, **no es que la tecnología no sirva, es que no hay alguien que la controle conscientemente** por eso genera Merkaba superficiales o sintéticos y todo eso conduce a experimentos mal realizados, mal terminados, inconclusos o definitivamente fallidos.

Con el tercer ojo de Horus integramos lo dual dentro de la Unidad, es lo que Drunvalo llamo la vía de la integración entre lo sagrado y lo único (obra citada Vol. 2 pág. 475).

Recordemos que *si tenemos un cubo con ocho esferas uniendo los centros de esas ocho esferas, descubrimos el cubo.* Y que ese patrón se ve, en el primer vórtice de la Flor de la Vida y aún en el tercer vórtice. Y un cubo dentro de un cubo, en el Cubo Metatrón.

Dentro del Cubo de Metatrón están los cinco sólidos platónicos que ya están en el segundo vórtice.

Y se puede ver en un plano de diseño de pentágono de Macki que no sólo son pentágonos sino que también son cubos. Y que el plano de cubos poligonales crea un metal más duro que el titanio.

Dentro de un cubo de Florita se halla una estructura octaédrica.

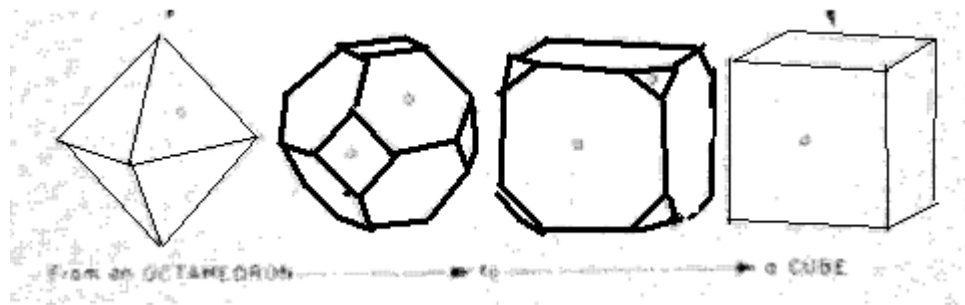

Porque **si pulimos el cubo en sus ocho esquinas pasamos por un hexágono-cuadrángulo y llegamos a la forma del octaedro.**

También **del cubo llegamos al dodecaedro** truncando lados y truncando las esquinas **del dodecaedro pasamos al icosaedro**, luego a un octaedro que es un octaedro que en sus esquinas presenta una Vésica Piscis como un octágono visto de perfil que son la base del ojo o la Luz misma.

Y llegamos al octaedro.

No olvidemos que **dentro del cuadrado esta el diamante** y eso ocurre cuando truncamos las esquinas del octaedro resultando un cuboctaedro.

Dentro del cubo cabe perfectamente un icosaedro o un dodecaedro

El Huevo de la Vida con sus primeras ocho células no sólo parece un cubo sino también un octaedro o un doble tetraedro que después será una estrella Tetraédrica.

Además **se unen los centros del cubo adentro y dejan ver al octaedro y si se ponen afuera del cubo tapas de pirámides cuadrangulares y se unen sus cimas tenemos un octaedro.**

Con esto podemos entender que el cubo de las ocho células originales de la Vida no sólo es un cubo sino realmente se refieren al octaedro en su estructura fundamental del conjunto de las ocho células originales.

123

La "Vida mecánica" no sólo es una característica de la tecnología, *los seres vivos pueden ser "mecánicos"*. Entonces, lo sintético no es malo de por sí, de hecho, no es bueno ni malo, es imagen y semejanza de seres que lo crearon. Lo malo o bueno no está en el aparato sino en sus tripulantes.

Lo "mecánico" es característico de lo INCONSCIENTE. Es la Vida del AFUERA, la Vida EXTERNA sin ningún control interior.

Esa si es la vida de *lo separado*, eso sí es un mundo en descomposición, un mundo de mortales corrompidos.

Pero en sí, desde la perspectiva de lo superior más VIVO, lo inferior es su entorno exterior responde incluso al inconsciente. Y a la vez, los que viven allí y miran a su propio inferior o entorno, eso es lo mas inconsciente aún.

Todo se ordena en Jerarquía y los seres conscientes pueden usar a su manera, lo externo (inconsciente), así como controlar sus propias percepciones corporales (subconsciente) y, perfeccionar lo interno (consciente).

CAPÍTULO XIV

EL ANK Y LA DIVERSIDAD DE SEXUALIDAD EGIPCIA UNIFICADA

Drunvalo hace notar que entre los instrumentos sagrados más importantes para los egipcios están los que se usaban para la Resurrección y que **Isis tiene el ANK y se lo está dando a Osiris por su espalda.** Ya que si con este instrumento experimentará esa Iniciación con el ANK recibéndolo de frente el estudiante se expone a ser destruido si no está preparado.

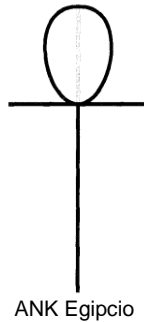

ANK Egipcio

Más adelante explica Drunvalo que **el centro de control es el chakra a la altura del corazón (quinto chakra).**

En el orgasmo mecánico, sin ningún control, esa energía simplemente se pierde, sea por arriba o por abajo de la espina dorsal. Pero, de acuerdo a las enseñanzas, si esa energía seguía la ruta del ANK, al llegar al chakra del corazón la energía es guiada por la consciencia y ayudados con la respiración profunda se gira 90 grados y sube siguiendo la ruta del círculo del ANK por la espalda, pasa por arriba de la cabeza (una mano de longitud por arriba de la cabeza) y luego, regresa por el frente hasta el corazón otra vez. Mientras se está reteniendo la respiración. Y luego, es contenida la energía en el organismo al exhalar. El prana entra por ambos polos del tubo pránico, se encuentra en el corazón y de allí se dispersa a todo el organismo.

Entonces, la sexualidad conducía a la vida eterna.

Agreguemos que los egipcios reconocían la polaridad en 64 polaridades posibles. Esto, porque así está diseñado el ADN y los 64 codones.

La base es que tenemos al masculino, al femenino y al neutro.

Este **NEUTRO** en realidad es el fundamento de toda polaridad, es el prana, el Padre Inmaculado, la sexualidad multidimensional misma, el Padre-Madre.

Es realmente la integración de la polaridad misma, lo andrógino. Por eso es más correcto, en vez de llamarle NEUTRO, reconocerlo como INMACULADO.

Es la sexualidad multidimensional que realmente funciona con la espiral áurea. Mientras que la polaridad masculina y femenina lo hacen solamente con la espiral Fibonacci.

Tenemos polaridad masculina y femenina, el patrón de la sexualidad multidimensional es el inmaculado, conocido como neutro.

Otro patrón de polaridad es llamado Bisexual, pero no se refiere al sexo indiscriminado de una persona con hombre, lo mismo que con mujer sino que se refiere a una relación heterosexual entre un hombre con cuerpo masculino y una mujer con cuerpo femenino.

Cuando se establece que en la polaridad masculina se distinguen, a su vez, dos polaridades, la masculina-heterosexual y la masculina-homosexual. Así como en la polaridad femenina se distinguía la polaridad femenina-heterosexual y femenina-homosexual. No se debe entender lo "homosexual" como lo que vulgarmente se entiende por homosexualismo, por ser relación entre los hombres y lesbianismo, una relación entre dos mujeres. **En realidad, se refiere a la profundidad de la relación heterosexual donde el hombre se descubre dentro de la mujer y que es su pareja, y esa mujer se descubre dentro del hombre. Comenzando así una relación más profunda.**

Esto, porque dentro del hemisferio cerebral derecho que es femenino, el cuadrante de atrás es masculino y el hemisferio izquierdo que es masculino, su cuadrante posterior es realmente femenino. Contactar este cuadrante posterior se le llama homosexualidad, pero en realidad, es profundamente heterosexual:

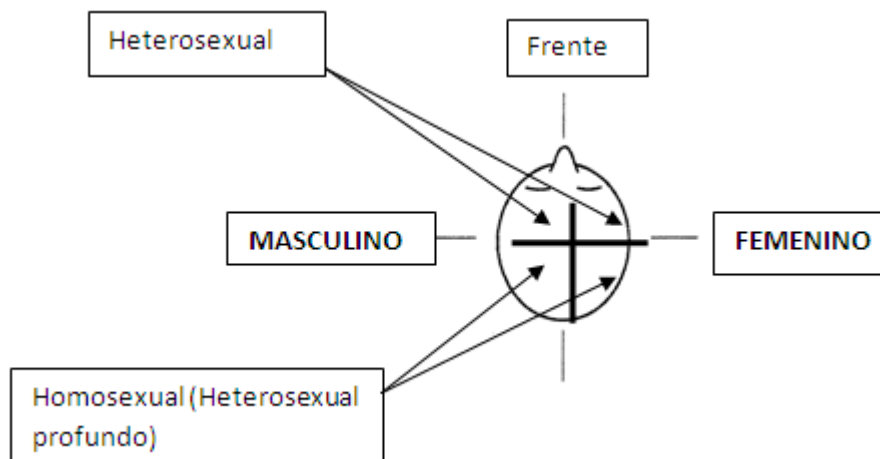
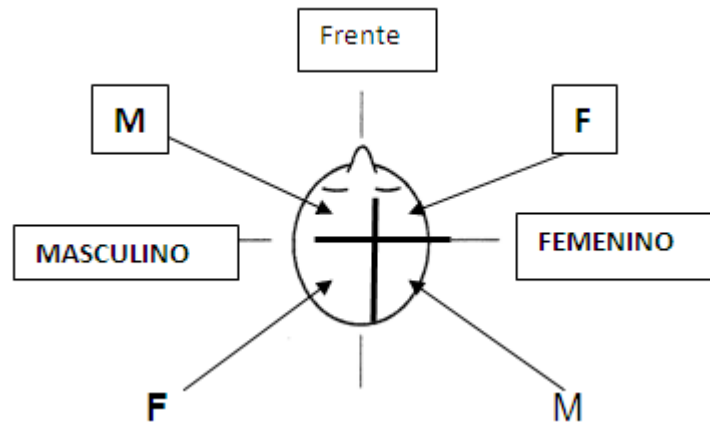

125

Así tenemos cuatro patrones primarios:

Masculino, Femenino, Neutro (Inmaculado) y bisexual (heterosexual).

Y luego de aquí se desprenden ocho patrones secundarios:

Del masculino: Masculino-heterosexual y Masculino-homosexual (heterosexual profundo).

Del Femenino: Femenino-heterosexual y Femenino-homosexual (heterosexual profundo).

Del Bisexual (heterosexual): Corporal masculino con el Corporal femenino.

Del Neutro (inmaculado): Corporal interior masculino y el corporal interior femenino.

Cuando decimos "corporal" es el físico, pero cuando decimos que es "profundo", o que es "interior", ya estamos refiriéndonos al alma o al espíritu del Ser.

El caso es que **estos ocho patrones secundarios de la sexualidad egipcia, se relacionan a las ocho células originales de la vida, los ocho chakras en el interior humano; y las ocho esquinas de la estrella Tetraédrica.**

Estos ocho puntos se relacionan a las ocho personalidades de que goza cada ser humano y cada una de las cuales es preponderante en cada encarnación. Sin por eso necesariamente cambiar de cuerpo femenino a cuerpo masculino. En realidad, dicen los ocultistas, este cambio corporal de sexo, solo ocurren al principio de la evolución del ser, pero conforme la evolución avanza la polaridad femenina o masculina se definen en un solo sexo: masculino o femenino. Sin embargo aunque ya se nace con un cuerpo de la misma polaridad de manera permanente, Sigue vigente el patrón fundamental de 8 personalidades en la base de toda transformación evolutiva.

De estos ocho patrones surgen todos los demás hasta completar los 64.

En los ocho chakras del ser humano podemos establecer los ocho patrones primarios de la sexualidad

tal como los egipcios lo propusieron en sus enseñanzas ocultas:

- | | |
|------------------|---------------------------------|
| 8) Sahasrara | Corporal Interior Femenino |
| 7) Pineal | Corporal Interior Masculino |
| 6) Pituitaria | Femenino heterosexual profundo |
| 5) Tiroides | Masculino heterosexual profundo |
| 4) Corazón | Femenino heterosexual |
| 3) Plexo Solar | Masculino heterosexual |
| 2) Suprarrenales | Corporal femenino |
| 1) Genitales | Corporal masculino |

En la física cuántica se establece que **la materia es energía y que se manifiesta en forma de partículas pero también de ondas.**

Con el estudio del movimiento de la energía del ANK en forma de ondas circular a partir del corazón. Tenemos que reconocer que la estrella Tetraédrica es el movimiento de la figura geométrica en sus líneas rectas, para formar los dos tetraedros. Esas líneas rectas se compactan en partículas.

Pero también el movimiento de las estrellas tetraédricas es en líneas curvas en forma de dos OCHO torcidos mutuamente compenetrados. Para marcar así el movimiento del ANK completo en la doble espiral DESCUBIERTO en la estrella Tetraédrica. Y el movimiento ANK Tetraédrico es el mismo y sólo difiere EN SUS OBVIAS DIFERENCIAS. La mas evidente es que EL CRUCE DE LOS CIRCUEDROS esta en el corazón mismo y no en el Timo. Y la segunda diferencia es que la forma de mover los circuedros cambia en su forma de acuerdo a si se trata de un hombre o una mujer, tal como en la estrella tetraédrica.

El tamaño de los circuedros y la ruta la marca, naturalmente la estrella tetraédrica.

EL MERKABA CIRCUEDRO en realidad corresponde al segundo nivel. El primer nivel es la forma de meditación merkaba enseñada por Drunvalo. Y habla de que debe haber un segundo nivel que llama: *Viviendo en el Corazón.*

Es esta forma de MEDITACIÓN MERKABA CIRCUEDRO la que complementa al primer nivel y puede realizarlo todas las personas que dominan la práctica del Merkaba de primer nivel,.

También llamamos a la meditación Merkaba Circuedro: MERKABA DEL DESPERTAR DEL CORAZÓN.

Y la larga experiencia en esta forma de meditación es la que finalmente, permite vislumbrar un poco "el tercer nivel del Merkaba" que corresponde a LA SEXUALIDAD INTERDIMENSIONAL.

Desde luego no tenemos que preocuparnos demasiado por este tercer nivel, pues sólo se dá de Maestro a Discípulo. Y se trata de un Maestro y un Discípulo muy avanzado cuyo grado básico de evolución se encuentra en SER ASCENDIDOS. Así que esta fuera del alcance de todos aquellos que somos simples humanos mortales.

NOTA: El Circuedro Sol y el Circuedro Tierra van ensamblados uno en el otro diferente en el hombre que en la mujer pero formando así, cada cual, la ESTRELLA CIRCUEDRO porque es una semejanza de LA ESTRELLA TETRAÉDRICA enseñada por Drunvalo.

Para realizar **el Merkaba de segundo nivel** llamado CIRCUEDRO se requiere haber practicado de seis meses a un año el primer nivel (a veces se requieren años de práctica para dominar el primer nivel) y luego, comenzar a practicar el segundo nivel que provoca EL DESPERTAR DEL CORAZÓN.

Al final, con las tres respiraciones finales de activación del Merkaba del segundo nivel tratamos de repetir al mismo tiempo las tres últimas respiraciones del primer nivel, dándole mayor importancia a las del segundo nivel. CON LA INTENSIÓN DE FUNDIR AMBOS MERKABAS.

MERKABA EN CIRCUEDRO

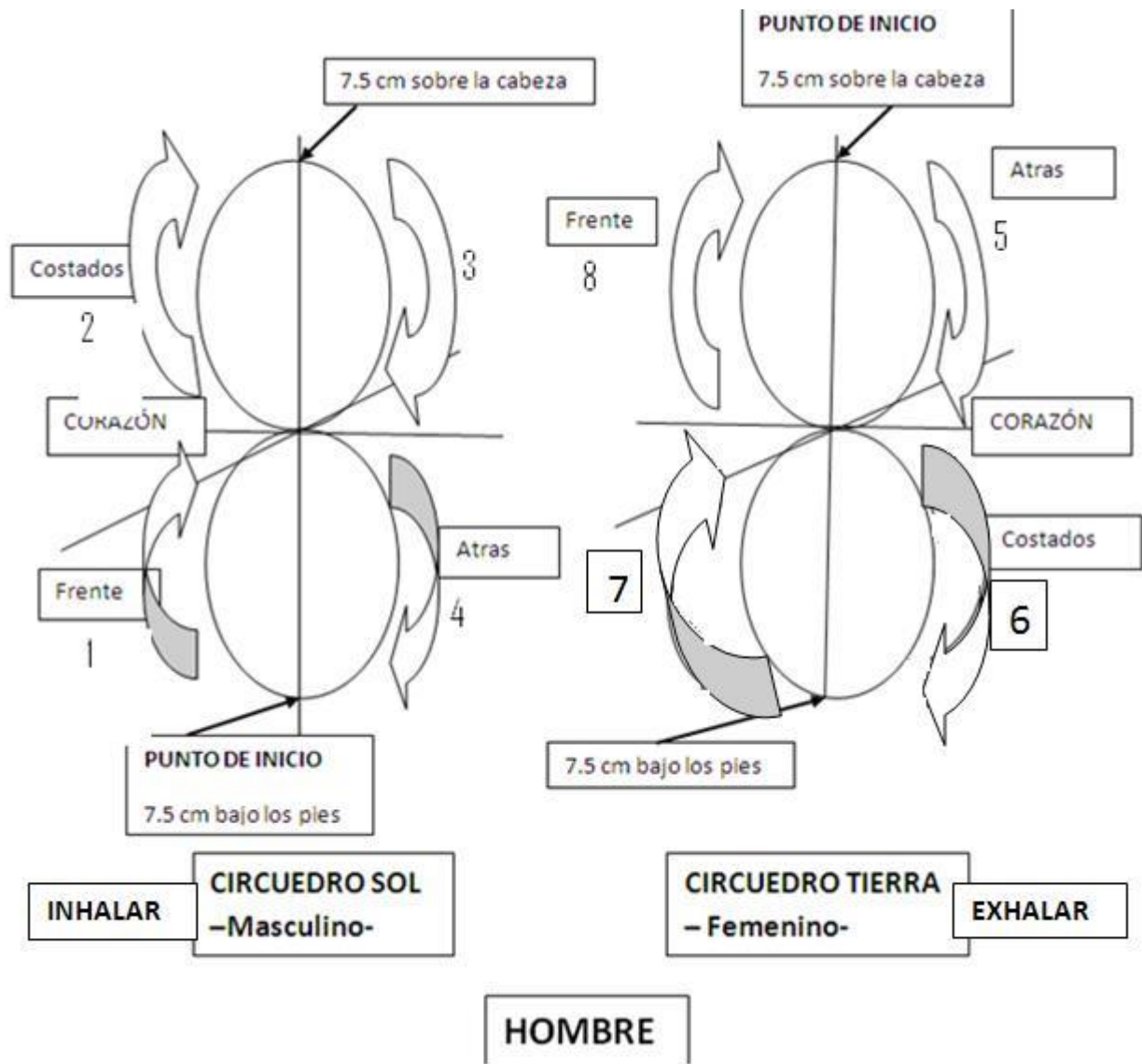

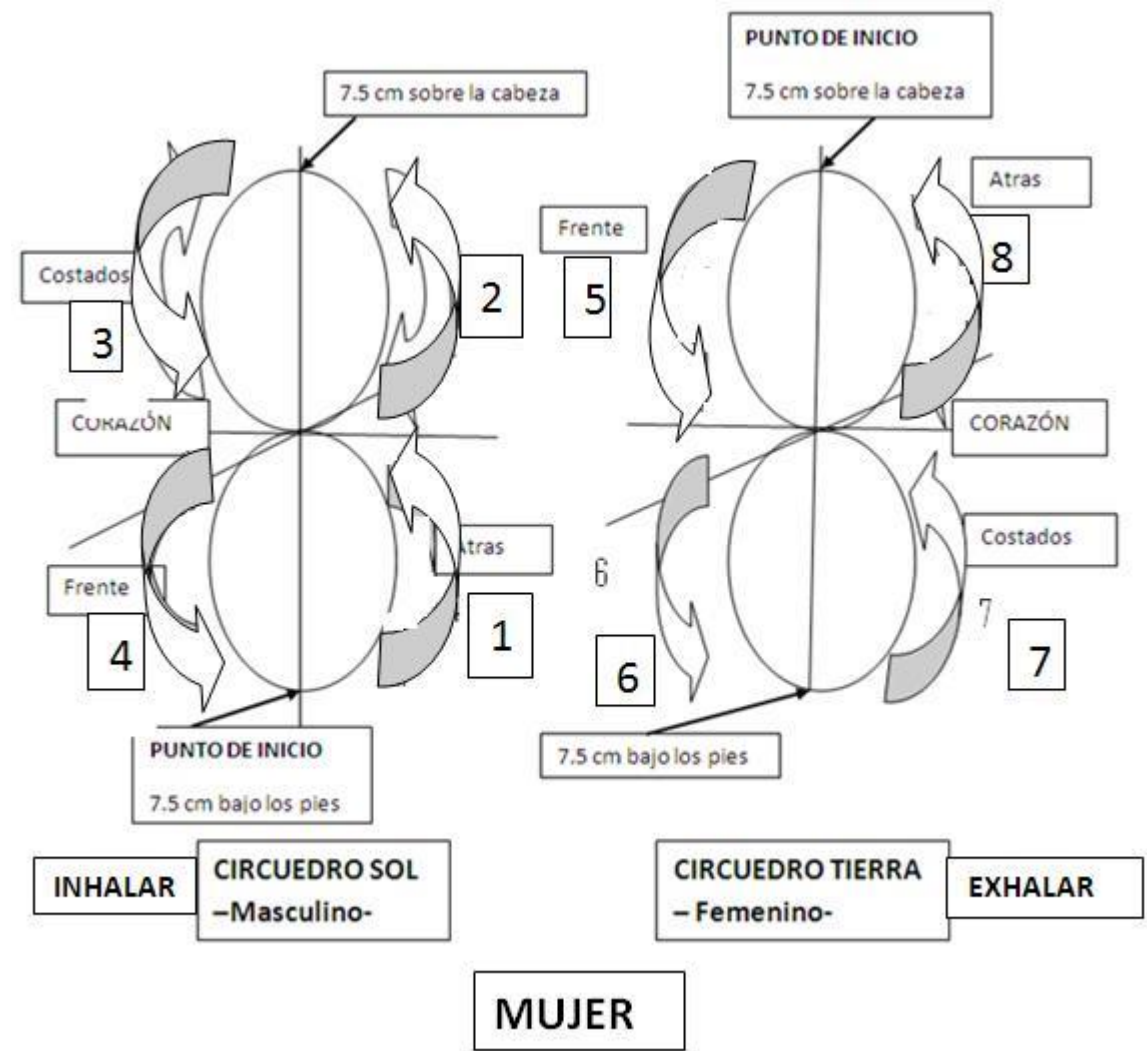

NOTA:

1) EN **EL HOMBRE** TODOS LOS MOVIMIENTOS DEL CIRCUEDRO (sol y tierra) SON EN SENTIDO CONTRARIO A LAS MANECILLAS DEL RELOJ mientras que EN **LA MUJER**, TODOS LOS MOVIMIENTOS DEL CIRCUEDRO (sol y tierra) SON EN EL SENTIDO DE LAS MANECILLAS DEL RELOJ.

2) Circuedro SOL y circuedro TIERRA van ensamblados, de acuerdo a la forma de estrella tetraédrica pero en Circuedro.

3) El centro del corazón físico debe ser el punto de cruce de las seis direcciones señalado por las tres líneas. Y también es el centro del circuedro Sol y Tierra.

SECUENCIA DE LA MEDITACIÓN MERKABA EN CIRCUEDRO PARA EL HOMBRE:

PASOS DE LA MEDITACIÓN MERKABA

NOTA: En la **Meditación merkaba circuedro** EL TETRAEDRO SOL siempre comienza debajo de los pies y EL TETRAEDRO TIERRA siempre comienza por arriba de la cabeza.

Empiece por sentarse en un lugar cómodo y en una posición relajada, tratando de visualizar al mismo tiempo la estrella tetraédrica que rodea su cuerpo.

Al hacer la primera inhalación, visualice **el esferedro masculino o Sol**, que parte y llega a debajo de los pies. Visualice lo mejor que pueda este esferedro lleno de brillante luz blanca.

Hacer una pausa al término de la inhalación, empiece a exhalar. Hágalo lentamente por la nariz durante otros siete segundos. A medida que va exhalando, visualice **el esferedro femenino o Tierra** que parte y llega por arriba de la cabeza.

Visualice de nuevo este esferedro lleno de una luz blanca y brillante.

Tras haber concluido su exhalación, en unos siete segundos aproximadamente, relájese y contenga la respiración durante unos cinco segundos. Mueva los ojos el uno hacia el otro (dicho de otro modo, bizquee suavemente), mire después hacia arriba y hacia abajo, lo más rápidamente posible. Al mismo tiempo visualice la luz blanca del esferedro femenino como si saliese disparada desde el corazón del esferedro hacia la Tierra.

Las primeras **seis respiraciones** son similares.

En la **séptima respiración** se visualizará el tubo central que recorre nuestro cuerpo. Dicho tubo se extiende un palmo por encima de nuestra cabeza, y otro palmo por debajo de los pies. Y un punto de luz aparece atrás del ombligo del MICROHOMBRE, en el caso del hombre o la MICROMUJER, en el caso de ser mujer quien hace la práctica. QUE SE ENCUENTRA EN NUESTRO CORAZÓN por donde pasa un microtubo pránico atrás del ombligo y sale por arriba y por abajo del corazón. Esa microesfera comienza a crecer alimentada por arriba y por abajo del pequeño tubo que la atraviesa.

Pero al mismo tiempo estamos visualizando también el tubo que va desde el ápice del esferedro masculino o Sol, que se alarga un palmo por encima de la cabeza, hasta el ápice o vértice del esferedro femenino o Tierra, que se encuentra un palmo por debajo de los pies.

Visualizamos la brillante luz blanca o prana que fluye por este tubo desde arriba de la cabeza y debajo de los pies llenando más y más nuestra microesfera atrás del ombligo del microhumano en nuestro corazón.

Octava respiración: El punto de luz atrás del ombligo y el micro ombligo empieza a crecer en forma de una esfera de luz o prana que ya tiene el tamaño de una micro toronja, empieza a crecer más al exhalar.

La esfera de prana que continúa creciendo y llega a su máximo tamaño al final de esta exhalación. El tamaño máximo es diferente para cada persona. Si pones tu dedo más largo en el borde de tu ombligo, la línea de tu muñeca que define tu mano te mostrara el radio de la máxima medida de esta esfera para ti. **Esta esfera de prana no puede crecer más; permanecerá de este tamaño** inclusive cuando expandamos otra esfera fuera de ésta en la décima respiración cuando exhalamos forzosamente. – Todo esto aplicado a nuestro microhumano de pie en nuestro corazón-.

Novena respiración: La esfera alcanza su tamaño máximo como el de una mujer embarazada con nueve meses de gestación.

La esfera no puede crecer más, entonces el prana comienza a concentrarse dentro de la esfera, haciendo que ésta se ponga más brillante.

Décima respiración: Al Inhalar La esfera a la altura del ombligo brilla más y más. Al exhalar se hace en forma de resoplido (como una respiración forzada con los labios en forma de silbido y soltando el aire abruptamente) y la esfera crece hasta abarcar a la estrella esferédrica entera que rodea a nuestro cuerpo físico real. -

NOTA SOBRE EXHALACIÓN FORZADA: En el momento de la exhalación, haz un pequeño agujero con tus labios y sopla el aire haciendo presión. Nota cómo los músculos de tu estómago se contraen y cómo tu garganta parece abrirse. Relájate y suelta el aire restante por tus labios. En ese momento la esfera se expandirá inmediatamente al tamaño de la esfera de Leonardo. Nota que la esfera pequeña original sigue ahí.

Hay dos esferas, una dentro de la otra. O sea la microesfera a la altura del ombligo del microhombre y la gran esfera que abarca a nuestra estrella esferédrica de tamaño real.

Tu cuerpo está ahora totalmente cubierto por una enorme esfera de luz dorada brillante.

De la onceava hasta el principio de la catorceava respiración: Se estabiliza más y más la esfera grande sin perder de vista a la pequeña que ha quedado concentrada en el centro del corazón como pequeña esfera a la altura del micro- ombligo.

Catorceava respiración: Inhalar completando la estabilización de la esfera grande que abarca la estrella esferédrica y la pequeña a la altura del ombligo. Y en la exhalación se sube la microesfera hasta la altura del microcorazón del pequeño humano en nuestro corazón (A diferencia de la respiración-exhalación catorce en el merkaba del primer nivel en que la esfera pequeña se sube a la altura del timo -seguida por la gran esfera- y no del corazón precisamente).

Cuando subimos las manos del ombligo hacia el corazón hemos pasado de la respiración de tercera dimensión para que se sintonice a una respiración también en cuarta dimensión que básicamente es respiración pránica.

El encuentro de las dos corrientes de prana en este punto, le sintoniza a usted con la cuarta dimensión o consciencia crística.

Toda la gran esfera que rodea su cuerpo y esferedros se mueve hacia arriba, de la misma manera que la pequeña esfera original, va ascendiendo hacia el centro del corazón.

Respirar desde este nuevo punto dentro del tubo cambiará inevitablemente tu consciencia de tercera a cuarta dimensión, o de consciencia de la Tierra a consciencia Crística COMENZANDO EL DESPERTAR DEL CORAZÓN.

Permanece aquí por unos 3 minutos –respirando normal-, sintiendo amor incondicional por todo mundo en todas partes, sin divagar. Donde tu atención esté más en el flujo de energía moviéndose arriba y abajo por el tubo pránico real y el microtubo del corazón Y AMBOS TUBOS, ASÍ COMO TAMBIÉN LA MICRO Y LA MACROESFERA EMPIEZAN A FUNDIRSE ENLAZÁNDOSE LOS DOS MERKABAS. Es decir, EL MERKABA QUE NORMALMENTE REALIZAS CON LA ESTRELLA TETRAÉDRICA Y EL MERKABA QUE ESTAS REALIZANDO CON LA ESTRELLA ESFEREDRO. Simplemente siente el flujo. En este punto no pienses, sólo respira, siente y sé. Siente tu conexión con toda la vida por medio de la respiración Crística DE AMBOS MERKABAS QUE BUSCAN FUNDIRSE. Recordando tu relación íntima con Dios y el amor incondicional.

130

La primera Estrella Esferédrica completa es literalmente el cuerpo mismo y está fijada o anclada por el centro de tu corazón. Y localizada alrededor del cuerpo humano de acuerdo al género del hombre o la mujer que ejecutan la meditación. Y el cruce de la esfera inferior y la superior esta en el corazón. Aquí mismo, como sabemos, se enlaza esferedro sol y esferedro tierra. Realmente son cuatro circunferencias entrelazadas: Dos del esferedro sol y dos del esferedro tierra. Y todas son parte de la estrella esferédrica completa que permanece siempre fija sin moverse jamás.

La segunda Estrella Esferédrica completa es masculina en naturaleza. Es eléctrica y es literalmente la mente humana. Las tres esferas son idénticas en tamaño, solo que ésta gira en contra de las de las manecillas del reloj con referencia a tu cuerpo viendo hacia fuera (gira hacia tu lado izquierdo, comenzando desde un punto frente a ti).

La tercera Estrella Esferédrica completa es femenina en naturaleza. Es magnética y es literalmente el cuerpo emocional humano. Esta gira como las manecillas del reloj con referencia a tu cuerpo viendo hacia fuera (gira hacia tu lado derecho, comenzando desde un punto frente a ti).

Lo mismo que en el Merkaba del primer nivel, las últimas tres respiraciones de este proceso, son las respiraciones que realmente activan el Mer-Ka-Ba de segundo nivel o MERKABA DEL CORAZÓN -al recrear los campos contrarrotatorios alrededor de tu cuerpo físico. *Son las últimas y al exhalar en cada una de ellas se exhala de manera de resoplido, es decir forzando y apresurando la salida del aire.*

Décimo quinta Respiración - Inhalación: Preparas tu mente.

Y antes de exhalar repite para ti mismo en tu mente las palabras clave: **VELOCIDAD IGUAL**. Haz un pequeño orificio con tus labios tal como lo hiciste en la décima respiración. Sopla de la misma forma, y mientras lo haces, siente como los dos conjuntos de Estrellas Esferédricas (la segunda y la tercera) despegan girando, mientras el Esferedro físico con el mismo eje (el tubo pránico de la Estrella tetraédrica del primer nivel y la de la estrella esferedro es el mismo, solo que estamos conscientes del microtubo pránico del corazón) permanece fijo.

Esto iniciará el giro de las dos Estrellas Esferédricas completas – la Masculina y la Femenina- (en direcciones opuestas entre sí) a velocidades iguales.

Esto significa que habrá una rotación completa de la Estrella Esferédrica Mental (masculina), por cada rotación completa de la Estrella Tetraédrica Emocional (femenina).

Décimo Sexta Respiración – Inhalación: Preparas tu mente.

Y antes de exhalar: Repite en tu mente, **34-21**. Este es el código para que tu mente haga girar los dos conjuntos de Estrellas Esferédricas en una relación de 34 veces a 21 veces, lo que significa que cada vez que la Estrella Esferédrica Mental (masculina) gire hacia la izquierda 34 veces, la Estrella Esferédrica Emocional (femenina) habrá girado hacia la derecha 21 veces. Al acelerarse los dos conjuntos, la relación va a permanecer constante (esto está conectado con la Secuencia Fibonacci).

Haz un pequeño orificio con tus labios tal como lo hiciste en la décima respiración. Sopla de la misma forma, y mientras lo haces, siente como los dos conjuntos de Estrellas Esferédricas despegan girando 34-21.

Décimo Séptima Respiración – Inhalación: Preparas tu mente.

Conforme inhalas, dite a ti mismo, mentalmente, el código **NUEVE DECIMOS DE LA VELOCIDAD DE LA LUZ**. Este código le dirá a tu mente que incremente la velocidad del MerKa-Ba a nueve décimos de la velocidad de la luz, lo que estabilizará el campo rotatorio de energía. Esto también hará algo más. El universo tridimensional en el que vivimos, está sintonizado a 9/10 de la velocidad de la luz. Cada electrón en tu cuerpo está girando alrededor de cada átomo, a 9/10 de la velocidad de la luz. Esta es la razón por la que se seleccionó esta velocidad en particular.

Exhalación: Igual que en las dos anteriores haz un pequeño orificio con tus labios y sopla de la misma forma, y mientras lo haces, siente como los dos conjuntos de Estrellas Esferédricas despegan girando Nueve decimos de la velocidad de la Luz.

Reposa mientras mentalmente fusionas el Merkaba de primero y segundo nivel, lo mismo que el timo y el corazón, movido por el amor incondicional y sintiendo el despertar de tu corazón.

Descansa unos minutos mientras visualizas tu campo Merkaba que igual que el de primer nivel, mide unos 18 metros contigo en el centro y el dodecaedro estrellado en torno de este campo Merkaba fluyendo electromagnéticamente hacia tu tubo toro. Antes de dar por terminada la sesión sobre Meditación Merkaba.

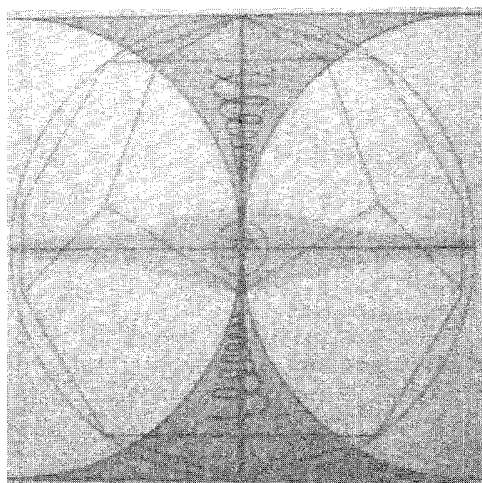

SECUENCIA DE LA MEDITACIÓN MERKABA EN CIRCUEDRO PARA LA MUJER:

PASOS DE LA MEDITACIÓN MERKABA CIRCUEDRO

Son los mismos que en Mujer que en Hombre solamente cambia la forma de mover los circuedros:

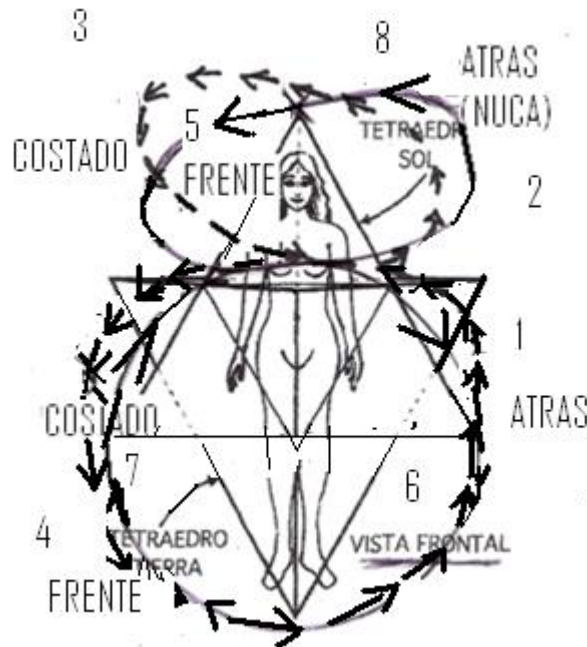

132

CIRCUEDRO SOL PARA LA MUJER

- 1.-Desde debajo de los pies subir por atrás hasta el corazón.
- 2.-Desde el corazón subir por el costado izquierdo hasta arriba de la cabeza.
- 3.-Continuar desde arriba de la cabeza bajando por el costado derecho hasta el corazón.
- 4.-Desde el corazón bajar por el frente hasta debajo de los pies, en el punto de partida.

CIRCUEDRO TIERRA PARA LA MUJER

- 5.-Desde arriba de la cabeza bajar por el frente hasta el corazón.
- 6.-Desde el corazón bajar por el costado derecho hasta debajo de los pies.
- 7.-Desde debajo de los pies continuar subiendo por el costado izquierdo hasta el corazón.
- 8.-Desde el corazón subir por atrás de la cabeza hasta arriba de la cabeza.

SECUENCIA DE LA MEDITACIÓN MERKABA EN CIRCUEDRO PARA EL HOMBRE:

PASOS DE LA MEDITACIÓN MERKABA CIRCUEDRO

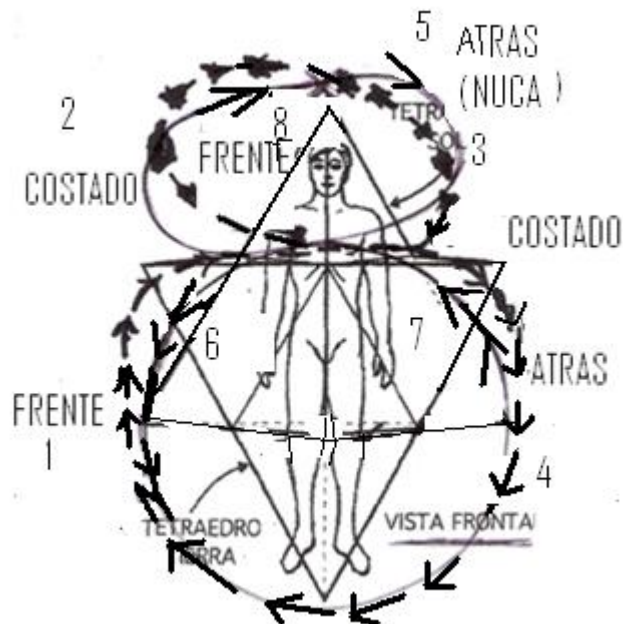

CIRCUEDRO SOL PARA EL HOMBRE

- 1.-Desde debajo de los pies subir por el frente hasta el corazón.
- 2.-Desde el corazón subir por el costado izquierdo hasta arriba de la cabeza.
- 3.-Desde arriba de la cabeza continuar bajando por el costado derecho hasta el corazón.
- 4.-Desde el corazón bajar por atrás hasta debajo de los pies en el punto de partida.

CIRCUEDRO TIERRA PARA EL HOMBRE

- 5.-Desde arriba de la cabeza bajar por atrás hasta el corazón.
- 6.-Desde el corazón bajar por el costado izquierdo hasta debajo de los pies.
- 7.-Desde debajo de los pies continuar subiendo por el costado derecho hasta el corazón.
- 8.-Desde el corazón subir por el frente hasta arriba de la cabeza.

133

NOTA FINAL

Con la estrella CIRCUEDRO, la estrella Tetraédrica esta completa.

Es como partir con la experiencia en el Pozo debajo de la Gran Pirámide, para posteriormente entrar a la Cámara del rey.

El espacio donde se encuentra el Pozo cuenta con un túnel que termina en pared. Pero este túnel hace una conexión entre tercera y cuarta dimensión. Es decir, cualquier cosa que se piensa y siente, sucede en la realidad de esa persona. O sea, "en su propio mundo".

Si hay temores, allí se vuelven reales.

Si hay valor, allí crece. Esta es la naturaleza de la cuarta dimensión.

Por esto muchos turistas perdían en este lugar la vida y parecía que hubieran sido envenenados por serpientes o arañas, etc... Este lugar tuvo que clausurarse.

A veces en el túnel una persona se acostaba, cerraba sus ojos y después de un rato despertaba en el sarcófago en la Cámara del rey. Lo que sucedía es que eran atraídos por el vórtice de energía de luz oscura (espiral Fibonacci femenina), luego, viajaron a través del Gran Vacío hasta llegar al comienzo de esta espiral. Enseguida, invertían las polaridades y descendían por la espiral de luz blanca hasta el sarcófago.

Cuando los turistas entraban a la Cámara del rey y se acostaba en el sarcófago con su frente dando hacia el centro de la Gran Pirámide, tenían experiencia supranormales. Por esto fue que el sarcófago se movió de lugar, para evitar esos sucesos fuera de control, en las personas.

La Tierra es un planeta de aprendizaje y definitivamente no estamos solos.

La raza humana fue creada por gigantes llamados Nefilim que son nuestra línea materna, mientras que por línea paterna, se dice, tenemos a nuestros padres de Sirio. Los delfines, se afirma, son realmente entidades venidas de Sirio.

Cuando algunos seres de otros mundos son un problema, muchas veces son enviados a mundos como el nuestro, como una forma de castigo.

Según algunos investigadores, los hebreos son una raza adelantada para nosotros, pero que fue enviada a la Tierra como sanción.

Los marcianos que hace casi un millón de años empezaron con los experimentos de Merkaba sintético en su propio planeta, hace unos 65 000 años, se afirma que llegaron en su Merkaba sintético a mezclarse con la raza humana.

Incluso actualmente se habla de niños índigo y cristal que son niños prodigio. Pero aunque no se discute que se trata indudablemente de seres adelantados para nosotros, y sin embargo, eran los más atrasados en su mundo, por lo que fueron obligados para que vengan a asimilarse a la raza humana, naciendo como simples humanos.

En Egipto se conocía a la raza Hathor, una raza de seres de cuarta dimensión procedente de Venus. Ellos vivían en Venus en cuarta dimensión porque en tercera, lo mismo que en Marte, sólo hay escombros.

Los Hathor con cuerpo físico en la Tierra, se dice que medían entre 3 y 4.8 metros. La misma estatura que regularmente tenían los Nefilim.

CAPÍTULO XV

SEXUALIDAD INTERDIMENSIONAL Y CONCEPCIÓN INMACULADA

Otro tema importante para el Maestro Drunvalo y para la humanidad se refiere a **la Concepción Inmaculada**, es decir, mujeres que sin contacto sexual físico, se embarazan. Generalmente, se trata de sexo interdimensional. Desde la antigüedad se sabe que podía tenerse un varón sin contacto físico, o sea, de forma interdimensional. Pero en los tiempos actuales, se ha comprobado que si simplemente se pica con una aguja la zona pelúcida en la Matriz de la hembra, ésta se embaraza sin participación física masculina. A esto se le llama Partenogénesis.

Se habla de grandes seres concebidos en sexualidad interdimensional. Pero respondiendo a una lógica de la naturaleza, si realmente fueran grandes seres, llegaría el momento en que la sexualidad física típica de contacto heterosexual perdería todo su sentido. Tal vez sean grandes seres en un sentido, por ejemplo, en lo espiritual. Pero hay que recordar que se requieren seres integrales en lo físico y en lo espiritual.

Igualmente, tampoco se explicaría por qué tanto interés de parte de los extraterrestres en cultivar en diversos planetas a ciertas razas para que den a luz a ciertas cepas de seres nacidos físicamente, para posteriormente llevarse los.

De todas maneras, a favor de la sexualidad inmaculada interdimensional, se sabe que el árbol genealógico de una abeja sigue la secuencia Fibonacci.

La hembra puede engendrar inmaculadamente un macho sin necesidad de aparearse con él. Pero si desea tener una hembra, entonces, se requiere de aparearse con un macho para conseguirla.

Pero si hablamos de seres humanos, su árbol genealógico no sigue una secuencia Fibonacci sino una secuencia binaria: 2 padres, 4 abuelos, 8 bisabuelos, 16, 34, etc.

La secuencia Fibonacci es femenina y la binaria es masculina.

De hecho la mitosis (multiplicación celular) sigue la secuencia binaria.

En la Concepción Inmaculada prepondera el femenino y en la Concepción física lo fundamental es el masculino y su población.

La Partenogénesis es una Concepción Inmaculada que tiene lugar sin la participación del macho, y solamente con romper la zona pelúcida con un alfiler. Pero se procrean hijas.

Sólo con la sexualidad interdimensional esa Concepción Inmaculada permite que se procrea un varón generalmente de tipo inmortal. Por lo menos esto es lo que se ha dado a entender.

Pero en éstas genealogías cósmicas de sexualidad interdimensional entre linajes de machos teniendo esa forma de sexualidad entre hijos, o bien, casándose hermanos entre sí. **Es notable que se estén protegiendo linajes cósmicos, a veces cultivos genealógicos al cuidado de seres de otros mundos.**

Es fundamental comprender que en toda Concepción aparentemente Inmaculada incluso, la que responde a la secuencia Fibonacci, no sólo en la especie humana sino en otras especies como las abejas: SIEMPRE LA PARTE MASCULINA PARTICIPA PERO EN CONTACTO SEXUAL INTERDIMENSIONAL.

De hecho, cuando la raza humana es muy primitiva y vive en esclavitud, las mujeres son muchas veces violadas interdimensionalmente por seres "cósmicos" que se reparten los derechos sobre la humanidad, como lo hace un amo con sus esclavos.

Desde luego, esto mejora cuando la humanidad evoluciona y empieza a integrar una justicia.

De todas maneras, es básico comprender que **en apariencia puede haber una Concepción**

Inmaculada, pero siempre interdimensionalmente un macho ha depositado sus cromosomas.

RUEDAS DE EGIPTO: VÍA DE LA INMORTALIDAD

De acuerdo a Drunvalo, los dibujos de ruedas con rayos que se encuentran en los lugares sagrados de Egipto, son realmente mapas del espacio y de la Tierra, para que los egipcios pudieran viajar interdimensionalmente.

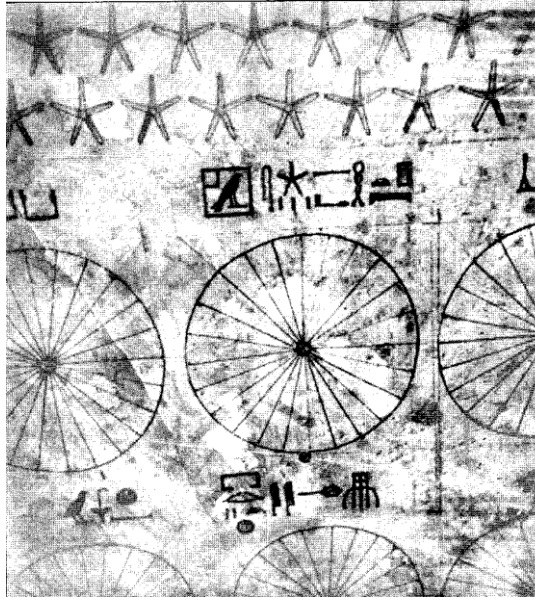

Ruedas sobre un techo egipcio

135

Parte del hecho elemental de que el dibujo de la Flor de la Vida puede contener el mismo esquema, infinitamente hacia adentro y/o hacia afuera en perfecta armonía.

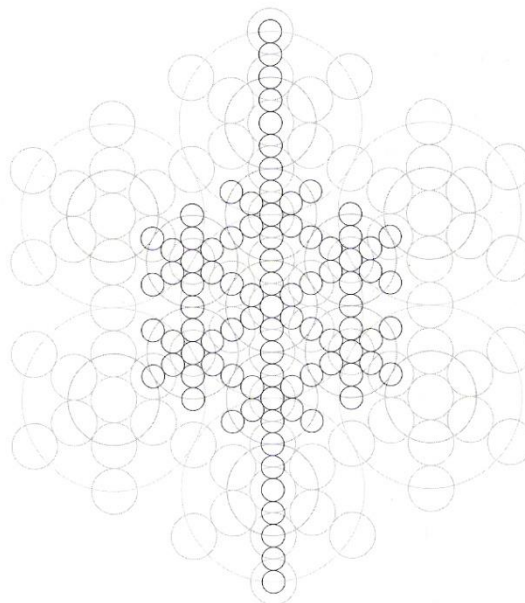

Frutos de la Vida hacia adentro y hacia fuera

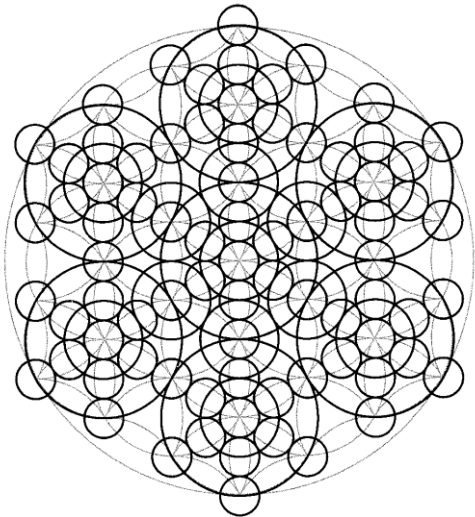

La Flor de la Vida y la nueva rejilla

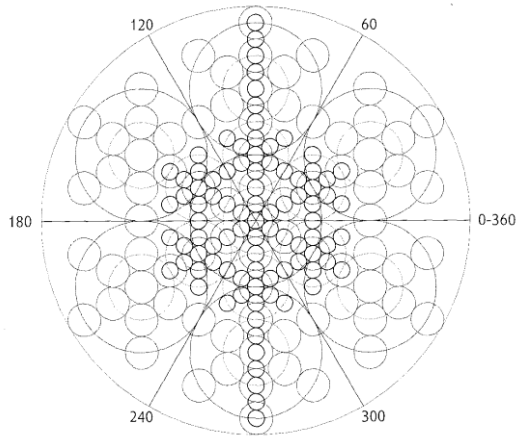

Fruto de la Vida con 6 divisiones

Se trata de una progresión geométrica que no tiene principio ni fin, por eso es similar a un radio de proporción áurea.

Es bajo este esquema fundamental hacia dónde apunta *el almacenamiento de información en el ordenador (computadora)*.

Marquemos en el sin fin de frutos de la vida, seis divisiones cada una de 60 grados y enseguida tenemos doce divisiones de 30 grados cada una (ver figura siguiente):

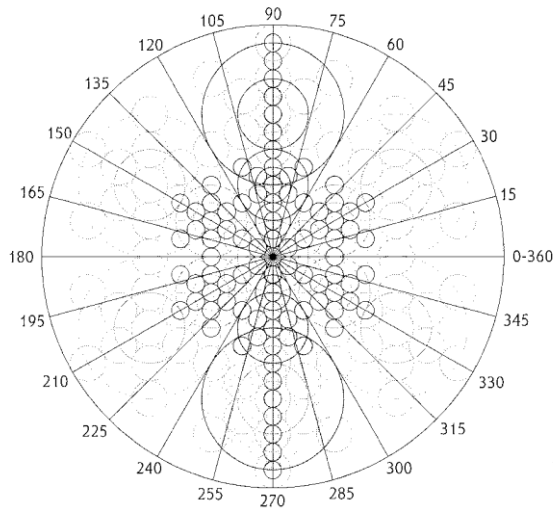

Los círculos sombreados muestran el ángulo de 60 grados

En 24 divisiones tenemos arcos de 15 grados.

Luego vemos como una sucesión de círculos numerados señalan los diferentes ángulos posibles de las diferentes ruedas.

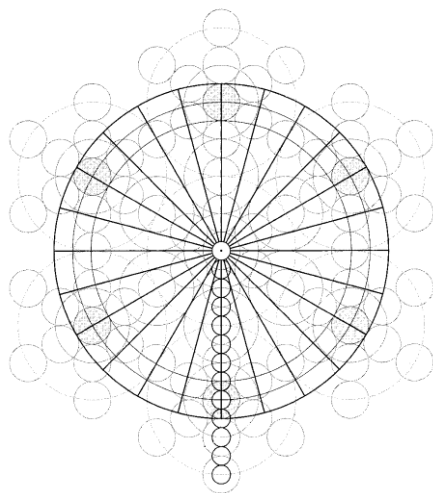

La llave secreta para las ruedas egipcias

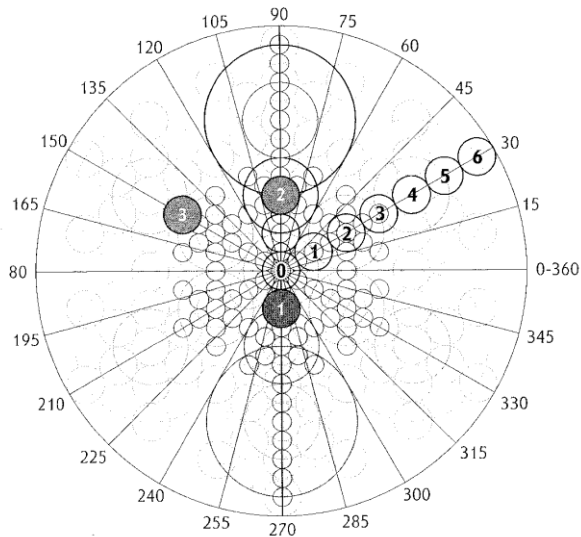

Seis ángulos diferentes de las diferentes ruedas

El primer círculo es de 60 grados, el segundo es un medio desde 60 grados = 30 grados (los 24 círculos exteriores). El tercero es un tercio de 60 grados = 20 grados (el círculo de 36 divisiones). El siguiente, es un cuarto de 60 grados = 15 grados (círculo de 48 divisiones). Finalmente, el sexto círculo es un sexto de 60 grados = 10 grados (círculo de 72 divisiones).

Las 72 divisiones es la plataforma para el pentágono, ya que el ángulo del pentágono es de 72 grados.

La rueda de doce divisiones definen los cielos (es base de la carta astrológica de Déndera); la de 36 divisiones definen la Tierra y la de 24 el espacio entre la Tierra y los Cielos.

Definitivamente las ruedas de Egipto se refieren al proceso de resurrección, para entrar conscientemente a las dimensiones superiores a la 3ra. Pero Egipto resguarda otro secreto, éste es relacionado a la espiral áurea. Dicha espiral involucra a la posición de la Gran Pirámide y la Esfinge principalmente.

137

DISEÑOS DE ESPIRAL Y ZODÍACO EN EGIPTO

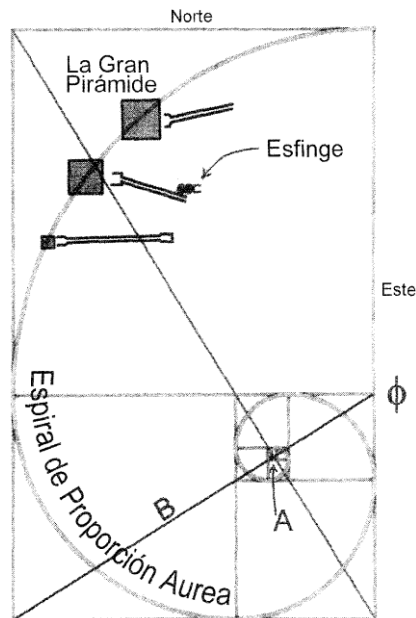

Aquí el símbolo Phi indica uno de los dos lugares donde el borde vertical derecho se disecciona a lo

largo de la proporción Phi.

Esta espiral áurea abarca una distancia de unos 1600 metros (en A) y luego, pasa por el centro O, ápice de cada una de las tres pirámides del complejo de Gizha. **La espiral Fibonacci aparece casi idéntica a la áurea.**

Pero ahora notemos que **hay una rueda astrológica en relación a la gran espiral de proporción áurea.** Y esto da una idea de cómo era importante la práctica de la Astrología para los egipcios.

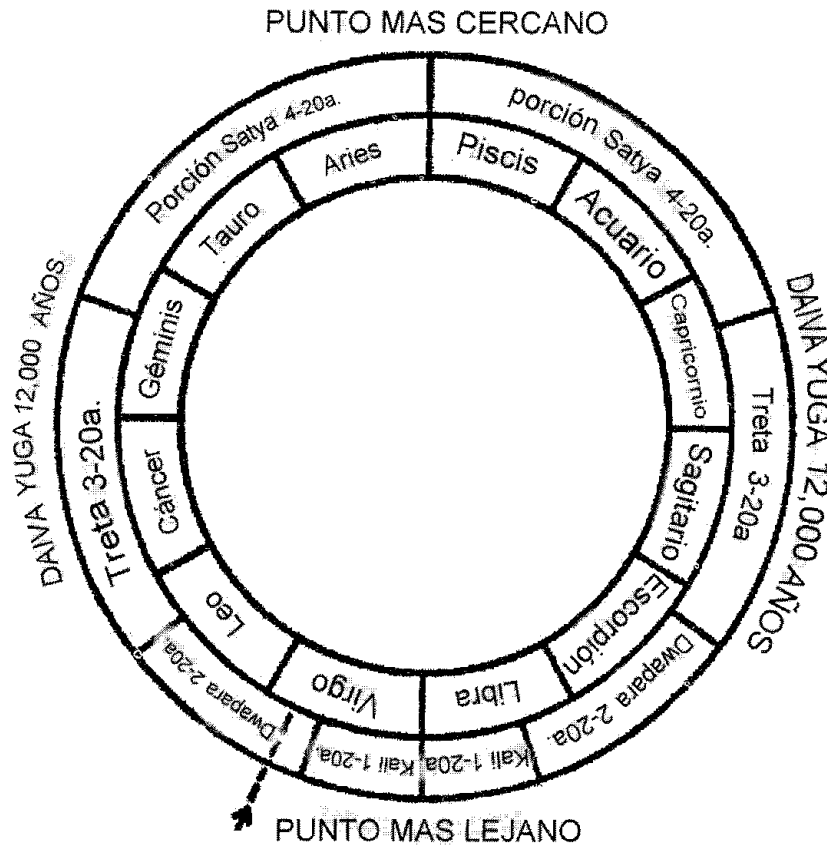

138

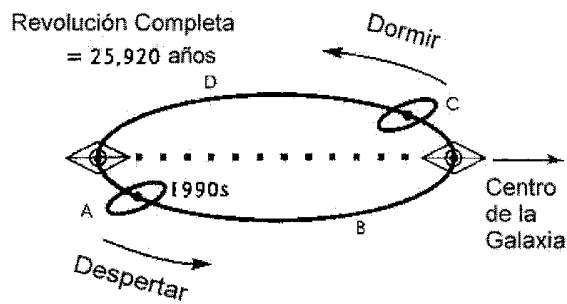

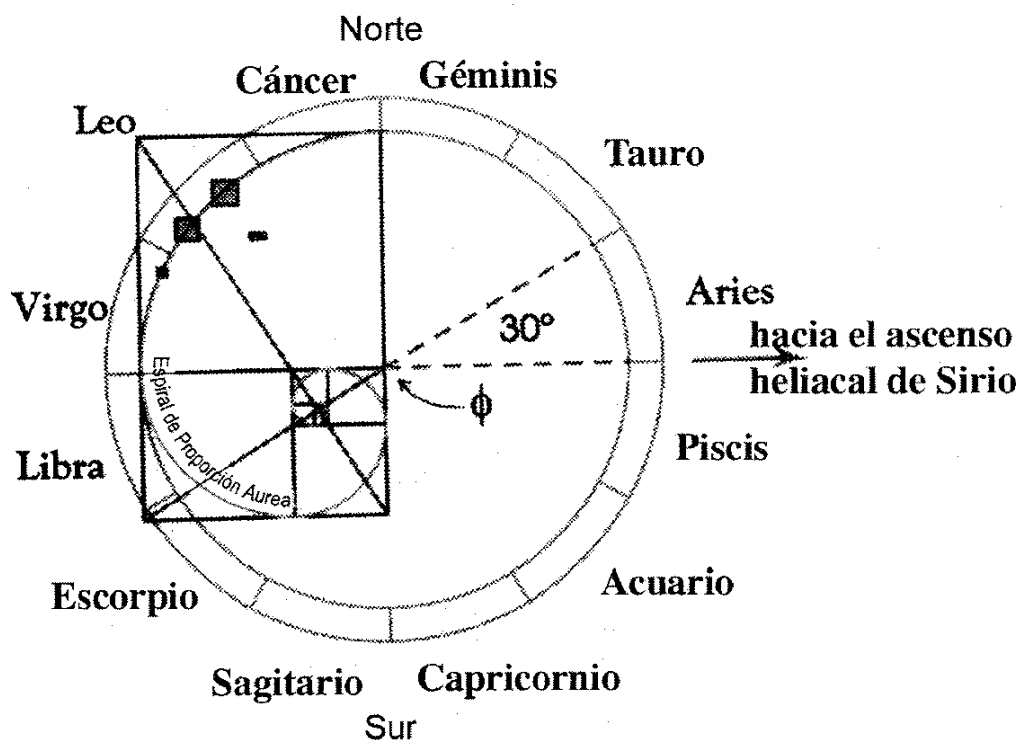
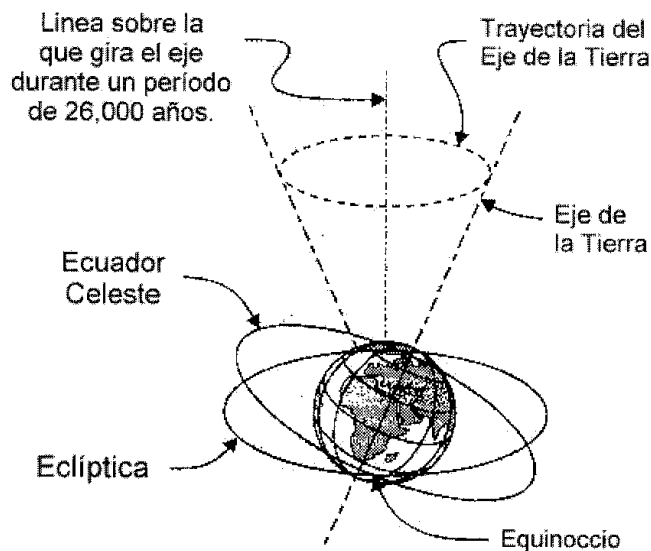

139

Bajo el complejo de Gizha se encuentra una ciudad subterránea que puede albergar perfectamente alrededor de 10 000 personas.

Pero muchos de los grandes secretos de Egipto han tomado en cuenta algunos lugares inaccesibles en el cañón del Colorado y otros sitios en Estados Unidos. Pero esto se debe a proyecciones geomagnéticas extendidas desde el lugar que ocupa Egipto.

Pero aún se ignora por el común de la humanidad como el planeta entero consta de 83 000 lugares sagrados debido al tubo pránico del planeta Tierra que va de Egipto atravesando la Tierra hasta la isla Morea en el Océano Pacífico. Y esto se debe a la estrella Tetraédrica del planeta entero que da lugar a la interacción de la espiral Fibonacci y Áurea, debido a esta actividad de la estrella Tetraédrica manifestándose en forma de un doble cono Tetraédrico. Todo esto es importante para entender que realmente se ha construido una Red de Consciencia Crística alrededor del planeta para salvar a la humanidad.

CAPÍTULO XVI

EXPERIMENTOS MARCIANOS EN LA TIERRA SOBRE LA MÁQUINA DEL TIEMPO O MERKABA SINTÉTICO

Y es que vivir sobre cualquier cuerpo vivo (y un planeta lo es), nos permite encontrarnos en un tiempo-espacio que sigue moviéndose. Es decir, goza de pasado y futuro.

Los genios de la humanidad han pensado no sólo en viajar en el espacio sino en realmente construir una máquina para viajar en el tiempo.

La meditación Merkaba permite hacer de nuestro cuerpo físico y los cuerpos internos como el emocional, mental y espiritual. Vehículos para movernos en el tiempo, como un estado de continuidad de consciencia.

Los experimentos sobre máquinas externas para viajar en el tiempo se les llama *Merkabas sintéticas*.

Se cuenta que hace casi un millón de años, los marcianos destruyeron su planeta con inmensos Merkabas sintéticos fuera de control.

Repitieron el experimento hace unos 13 000 años, pero esta vez en la Tierra y no lo pudieron controlarlo, ni siquiera terminarlo. Lo único que provocaron fueron grietas en el tiempo que liberaron demonios del submundo.

Como estos experimentos requieren de ciertas fechas específicas tal como un cohete que quiere llegar a un planeta y busca la fecha óptima para ser lanzado. Así, los experimentos de echar a andar Merkabas sintéticas han buscado fechas específicas en el siglo veinte, incluso, para pretender controlar el que se dice, se halla al fondo del triángulo de las Bermudas que está fuera de control porque la estrella Tetraédrica de dicho Merkaba sintético, a veces se mueve caprichosamente hacia la derecha en vez de hacerlo hacia a la izquierda como debería, la estrella Tetraédrica masculina. Ese fue el Merkaba que se salió de control hace casi 13 000 años. Todo lo cual afecta regiones muy alejadas en el espacio sideral. Haciendo sobre el planeta Tierra, viajar a personas al pasado o tal vez al futuro, en el tiempo, pero sin control alguno de los eventos. En 1913 se reintento allí el experimento y fracasó. Se cree que eso provocó la Primera Guerra Mundial.

Afirma Drunvalo que el experimento Se reintento en otro lugar en 1943 y se llamó Experimento Philadelphia, esto durante la Segunda Guerra Mundial, pretendiendo hacer desaparecer un barco de guerra con sus tripulantes, para luego querer que reaparecieran en otro lugar del planeta. El fracaso fue estrepitoso. **El campo electromagnético estaba activándose y al perderse el barco dentro de esta energía llamada Taquiónica (27 veces la velocidad de la Luz), se aterraron y trataron de pararlo.** Algunos tripulantes sufrieron mutaciones graves y fallecieron, **otros reaparecieron en algún lugar, se dice que del futuro,** pero su estado psicológico quedó muy alterado.

En 1983 se llevó a cabo el Experimento Montauk tratando de corregir los errores del experimento Philadelphia y se volvió a fracasar.

Luego **se reintentó la corrección del que se haya en el triángulo de las Bermudas en 1993.** Pero no ha habido mucho éxito.

Toda esta serie de fracasos se debe en mucho a la falta de cultura y preparación interior de los que controlan dicho experimento. Principalmente de los que son parte del experimento. Porque hay que aclarar que, **hasta donde se sabe, para que un Merkaba sintético funcione, se requiere la columna vertebral de algún ser humano que sirva de eje y centro de control del Merkaba entero** y luego, es cuando se procede a echarlo a andar.

Directamente los responsables deben arreglar estos asuntos de ***hacer campos contrarrotatorios con diversas figuras geométricas.***

Pero a la humanidad en general le incumbe comprender que **el Merkaba viviente es el diseño original con el que fuimos creados** y que es la base de nuestra evolución. No es que baste hacer meditación Merkaba para ya considerarnos una persona evolucionada. Es solamente **empezar por recuperar el diseño original o sea, la estrella Tetraédrica, entonces, estamos en posibilidad de sintonizarnos correctamente, no a un Merkaba sintético externo sino simplemente a la Red de Consciencia Crística sintética que ya existe alrededor del planeta.**

No se trata de persistir en hacer inventos para *controlar las emociones y mente humana* o de pretender destruir la Red de Consciencia Crística sino de lo que se trata, es de empezar por nosotros mismos, armonizándonos con la realidad que marca la geometría sagrada y el desarrollo de nuestra consciencia, de forma integral.

Mer-Ka-Ba significa: campo contrarrotatorio de luz para interpretar la realidad.

El cuerpo de luz es el resultado de **fundir cuerpo físico con el espíritu.** Y es lo que nos permite desarrollar la consciencia a fin de interpretar la realidad correctamente.

De hecho las 17 respiraciones que se hacen en la meditación Merkaba son una réplica de la evolución de la vida no sólo en el microcosmo sino también en el macrocosmo. Y al repetir esta réplica en esta meditación que no dura más de doce minutos, nos integramos a la vida y comenzamos a reconocerla, compenetrándonos más y más a la vida misma.

Pero es **el amor incondicional, el verdadero amor, la Voluntad de Amar, lo que está en el eje de la esfera Crística que se sube al corazón (chakra del corazón) antes de las tres respiraciones finales.**

Si tenemos una buena meditación Merkaba, será más fácil activar los chakras y *armonizar así mejor nuestro cuerpo físico y el alma o espíritu.*

El chakra es un punto de energía en el cuerpo y ese punto goza de cualidades específicas.

ESQUEMA MUSICAL EN LA ESTRELLA TETRAÉDRICA Y EL SISTEMA DE 13 Y 8 CHAKRAS

Se conoce un sistema de siete chakras a lo largo de la columna vertebral hasta la cima de la cabeza. Y éstos responden mejor a la espiral Fibonacci. También se conoce el sistema de 13 chakras que responden mejor a la espiral áurea.

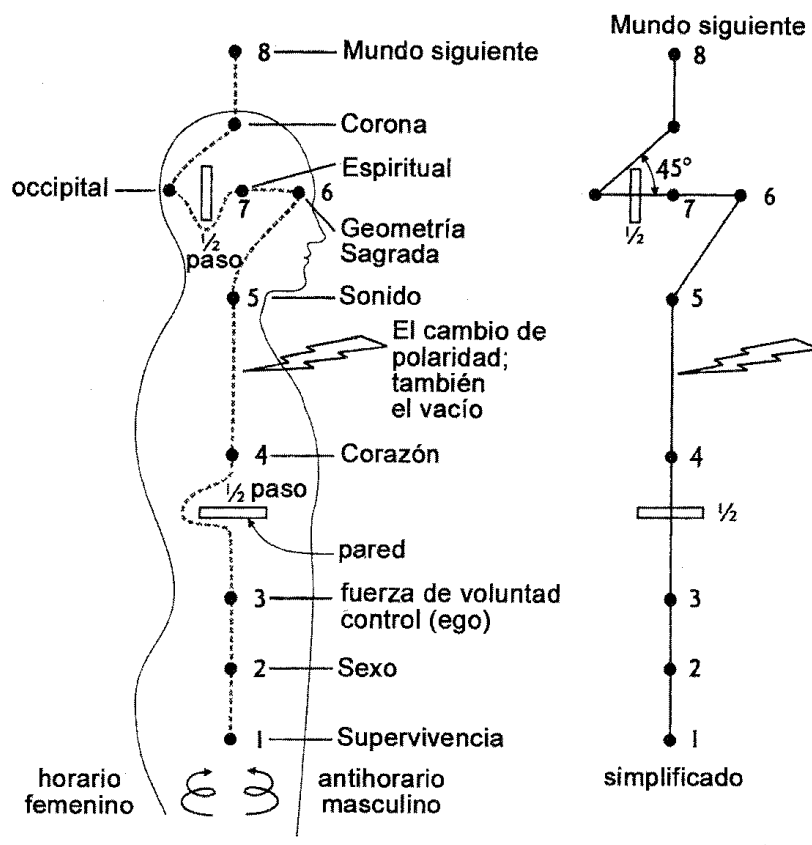

141

Se relacionan los ocho chakras a las notas musicales.

Y así como entre ciertas notas musicales hay **cambios de direcciones** o "medio paso", que son como paredes que obstruyen el camino de avance de la energía. Así sucede también entre el paso del chakra 3 al 4 y del 7º al 8º.



Figura del Teclado musical



142

Trasladando esto a la forma del tetraedro, Drunvalo asocia cada vértice (esquina) con una nota, hasta la formación de la estrella Tetraédrica completa.

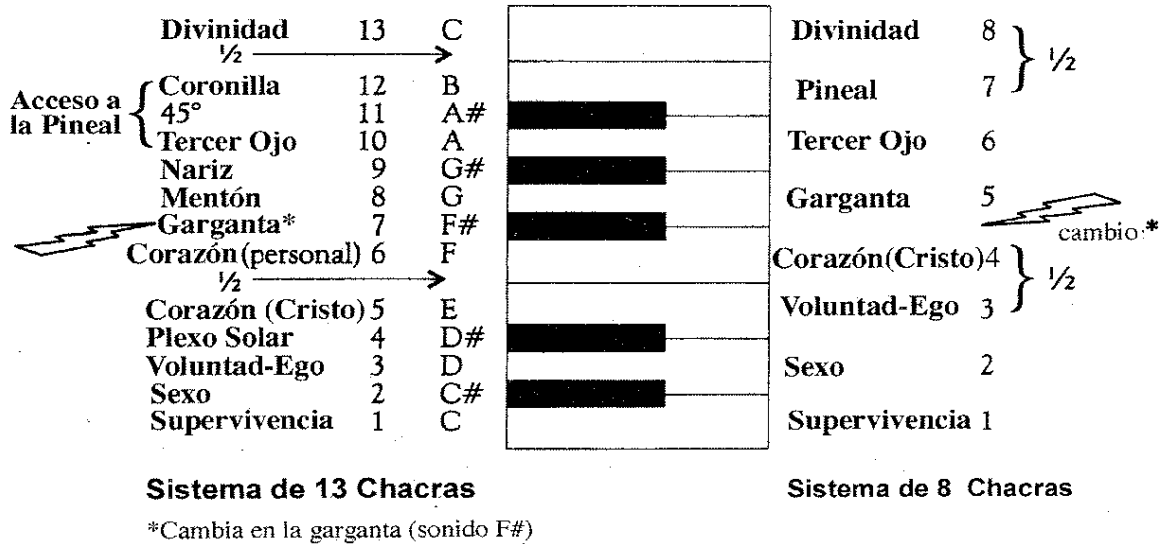
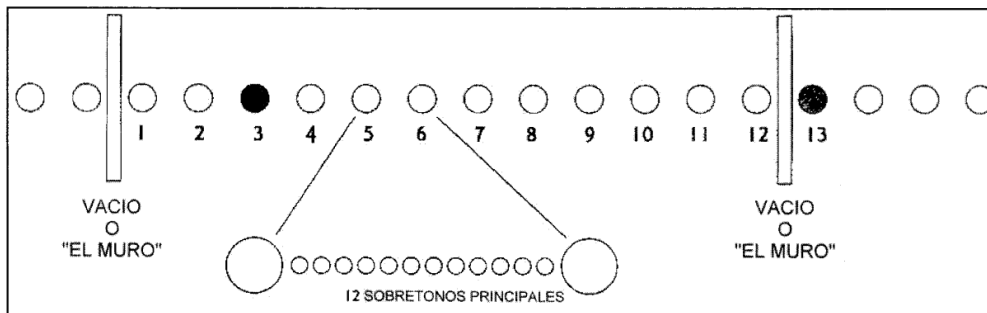
Primero vemos al triángulo equilátero, tetraedro femenino en diferentes perspectivas

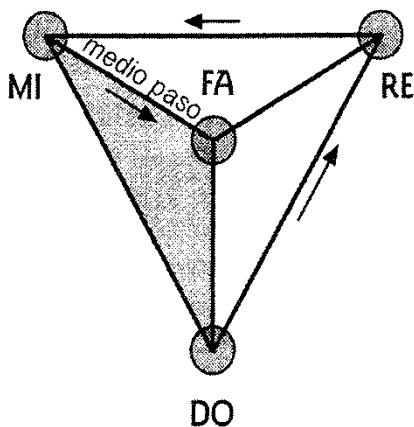
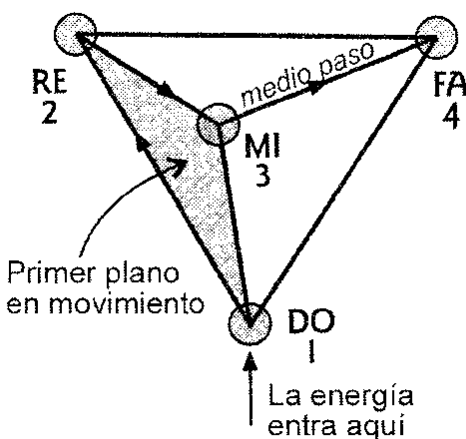
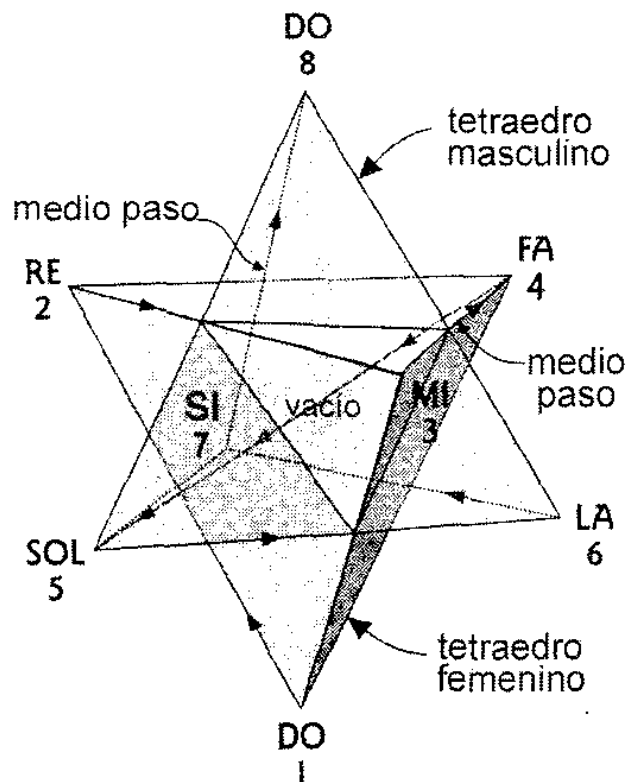

Fig. 1

Fig. 2

Luego, se atraviesa el Vacío (señalado por una línea punteada y se pasa al triángulo equilátero tetraedro masculino y así tenemos al tetraedro (estrella Tetraédrica) completo.



Con el primer "medio paso" en el triángulo equilátero, tetraedro femenino (tetraedro tierra), pasamos de MI a FA. Con el segundo medio paso en el triángulo equilátero, tetraedro masculino, (tetraedro sol) pasamos de SI a la octava de DO.

Y si nos preguntamos cómo es que esta figura geométrica es la que se encuentra alrededor del cuerpo humano en el espacio. Así como el octaedro tiene que ver con el factor puro del tiempo en el origen de la fuente de la Flor de la Vida.

Es precisamente que en el origen de la Creación sólo estaba el Ojo de Dios en el centro y de allí surgen seis direcciones que da lugar al octaedro que al moverse en el puro tiempo genera el círculo original en el centro de la Flor de la Vida.

Y en el primer movimiento, el ojo del Creador se mueve a la superficie y genera otra esfera a semejanza de la original. Esto permite aparecer a la Vésica Piscis que es el origen de un ojo a semejanza del ojo de Dios.

Este ojo de la Vésica Piscis ya no es el original y ya participa de la dualidad porque es el primer movimiento en el espacio, en tanto que el Creador actuó ya en la superficie de la esfera original para recrearla en una segunda.

Luego tenemos que con la tercera esfera ya podemos ver el perfil, no de un triángulo equilátero llamado tetraedro sino el perfil mismo de la estrella Tetraédrica.

Cuando la luz se hizo (la Vésica Piscis) luego, los hijos de Dios aparecieron revestidos con el perfil de la figura geométrica que estructura los cuerpos que han de ocupar. Y se trata del perfil de la estrella Tetraédrica.

Y en seguida, la Creación de la Flor de la Vida continúa.

El "medio paso" del 7º al 8º chakra señala el puente entre el Ojo de Dios y el octaedro en movimiento. O sea, la realidad del factor tiempo.

Pero ahora hay que establecer las direcciones en el espacio Vacío en el eje de la estrella Tetraédrica, para que ese "medio paso" del 3º al 4º chakra, suba la energía al corazón y la convierta en esfera Cristo-Virgen, y esto es el fundamento del factor espacio:



Figura con las tres direcciones en el Vacío al centro de la estrella Tetraédrica **y la conciliación así de las dos cima o sea DO con DO**. Con esto tenemos a las tres direcciones del tetraedro moviéndose en el Vacío.

144

Esto es lo que concilia al triángulo equilátero masculino (sol) con el femenino (tierra).

Y va a resolver no sólo el misterio del latido del corazón a nivel físico en movimiento perpetuo sino también, el movimiento contrarrotatorio de la estrella Tetraédrica masculina en sentido contrario a la estrella Tetraédrica femenina, en un Merkaba activado perpetuamente en el espacio, hasta que permanezca a 9/10 de la velocidad de la luz, de manera permanente. Esto debido a que el tiempo es instantáneo y el espacio fijo.

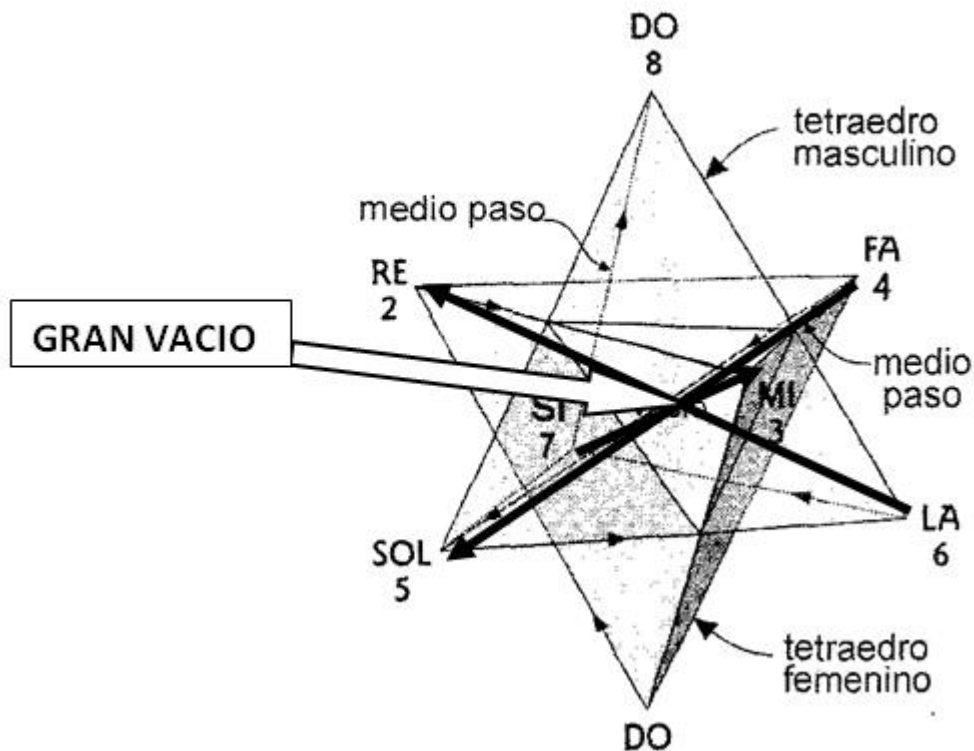
La estrella Tetraédrica en el Merkaba vivo es la base geométrica de la inmortalidad física.

Precisamente porque el cuerpo físico goza de una estrella Tetraédrica fija e inmovible, dado que su principio debe tener su base en el octaedro y la espiral áurea, no en la Fibonacci.

Entre nuestros ojos hay una distancia de 7.23 centímetros que es la longitud de onda-eje para la tercera dimensión. Así **la distancia relativa del 3º al 4º chakra es de 7.23 centímetros**. Y después del "medio paso", en el 4º chakra, **el ser humano sube al tercer nivel de consciencia**. El Cristo-Virgen. Y a partir de aquí, el ser humano goza de una consciencia superior.

Drunvalo le da características psicológicas básicas a cada chakra:

- 8.-Mundo en siguiente octava
- 7.-Espiritualidad
- 6.-Geometría Sagrada
- 5.-Sonido
- 4.-Corazón (emociones superiores)
- 3.-Fuerza de voluntad
- 2.-Sexo
- 1.-Supervivencia

Pero si utilizamos las claves de los tres rayos cósmicos primarios enseñados por Alice Bailey, e incluso, la escala de estos siete rayos, se dice lo mismo que explica Drunvalo respecto a estas características clave de cada chakra, pero de manera más específica. Teniendo el corazón como un reflejo entre los chakras de arriba y de abajo.

MACRO:

- 8.-Siguinte octava
- 7.-Voluntad y Poder
- 6.-Amor-Sabiduría
- 5.-Inteligencia activa

4.-PUENTE ENTRE MACRO Y MICRO

MICRO:

- 3.-Racionalidad humana
- 2.-Amor humano
- 1.-Voluntad humana

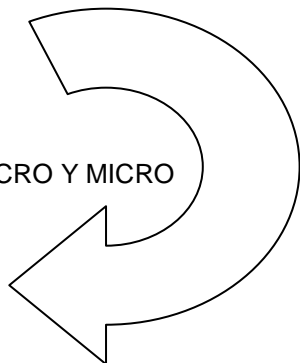

Los ocho chakras tienen sus duplicados en cada una de las puntas de los dos triángulos equiláteros que forman la estrella Tetraédrica. Pero mientras no se tenga una explicación congruente de cómo es esa relación, baste con saber que **en cada una de esas puntas hay realmente un poder enorme** que hay que ser capaz de abrir y conservar. Así como cuando se comprende que la estrella Tetraédrica física es realmente un tetraedro de doble cono espiral: La espiral áurea en el cono femenino o tierra y la espiral Fibonacci en el cono masculino o sol. Todo esto sujeto a las comprobaciones que se vayan haciendo, pero ya es bastante realizar que debe ser así porque eso es lo que le permite a esta estrella de conos permanecer fija pegada al cuerpo físico.

Mientras que la estrella Tetraédrica femenina (emocional) y la masculina (mental) se mueven contrarrotatoriamente porque están dentro del finito físico que es el fundamento del Absoluto y allí, en su interior, se dan todos los Relativos posibles o sea, el movimiento en su interminable diversidad de frecuencia.

Y de acuerdo a lo comprobado, **la naturaleza en su Creación, en esta tercera dimensión, funciona bajo la secuencia de la doble espiral Fibonacci**, sobre todo si se encuentra en movimiento, sea que se trate de átomos, moléculas o reinos de la naturaleza.

El cuerpo emocional y mental son básicamente energía cuántica y se sabe que responden a la secuencia Fibonacci.

Así es como están diseñadas las tres estrellas Tetraédricas de un ser humano, las que se mueven contrarrotatoriamente lo hacen en el espacio y son doble espiral Fibonacci. Sin embargo, la física, por permanecer fija, bien podemos considerar, por lo menos hipotéticamente, como una doble espiral donde el tetraedro tierra es espiral Fibonacci y el tetraedro sol es espiral Áurea (esto puede ser al revés).

La espiral Fibonacci es una energía cuántica clasificada en partículas (átomos) y la Áurea en vibraciones (forma de onda).

Así el sistema de ocho chakras responde a la espiral Fibonacci pero si el cuerpo Físico no sólo son partículas en movimiento mecánico sino que son una compenetración de espiral Áurea, considerada de naturaleza espiritual. Entonces se trata de una función entre espíritu y materia o sea, una partícula-onda. Y en este caso no sólo son ocho chakras sintonizados al factor espacio sino 13 chakras para que la sincronización sea tiempo-espacio.

En el espacio, la partícula y en el tiempo la vibración manifestada sintéticamente en nuestro mundo de 3ª dimensión como formas de ondas (tiempo sintético).

Así que vibracionalmente teníamos sólo ocho teclas blancas que dan las ocho notas asociadas a los ocho chakras del cuerpo físico. Pero ahora le agregamos cinco teclas negras para sumar las 13 notas asociadas a 13 chakras a lo largo de la columna vertebral incluida la cabeza (ver figura 12-12 Vol. 2 pág. 371).

En la Figura del Teclado musical los "medio paso" quedan entre E y F. y entre B y C.

Y el cambio de polaridad o atravesar el Vacío, que en sistema de ocho chakras es entre 3ro y 4to chakra. En el sistema de 13 chakras, se encuentra entre el 5to y 6to chakra.

UBICACIÓN DE LOS 13 CHAKRAS

Los 13 chakras tienen una distancia sostenida de 7.23 centímetros, de un chakra a otro.

Hay un chakra justo en el ombligo y el 13vo está a la longitud de una mano por encima de la parte superior de la cabeza. Y todo esto está de acuerdo con el dibujo de Leonardo y el diseño de la estrella Tetraédrica.

Justo en el perineo está el primer chakra (el perineo es la piel localizada entre el ano y la vagina en las

mujeres y entre el ano y el escroto en los hombres). Si medimos la longitud de una mano (7.23 centímetros) entonces, llegamos justo sobre el hueso púbico. Allí está el segundo chakra.

Siguiendo la misma longitud de medida llegamos precisamente al ombligo, el tercer chakra.

En la boca del plexo solar se halla el cuarto chakra.

Y con la misma medición alcanzamos el quinto chakra, el chakra Crístico, el primer chakra del corazón, que se encuentra un poco más arriba del grueso del esternón.

Luego está el Sexto chakra, el segundo chakra del corazón. El primer chakra del corazón (el quinto) es el centro del amor universal e incondicional a la vida, es el amor a Dios. En cambio el segundo chakra del corazón (el Sexto chakra) es el amor personal, el amor condicionado ya basado en el individuo, en el propio mundo del ser que goza de "lo separado", pero permanece unido a Dios a pesar de las apariencias. Es una realización más difícil de sostener, porque no sólo se trata de estar integrado a la unidad sino ahora, estar en la diversidad dentro de la unidad.

Por eso decimos que "es dentro del Individuo que se encuentran todas las sociedades posibles".

Esto significa que **conforme más evolucionamos como Individuos, más nos integramos a nuestra propia célula-colectivo.**

Así que no sólo se trata de amor incondicional fundiéndonos al reino Espiritual llamado Divinidad sino que Dios también está encarnado en un cuerpo físico o concreto que marca las fronteras de la forma. Así, se encarna el AMOR en un cuerpo que parece separado pero que realmente ocurre dentro de la Presencia de la Divinidad. Esto es realmente Dios que está en todas partes, adentro lo mismo que afuera. Se trata entonces, de Voluntad de Amar. Y todo esto referido al **Sexto chakra, no sólo del Amor Personal sino más bien del Amor encarnado en un individuo que siendo físico es inmortal** o sea, multidimensional.

Este amor no puede ser entendido sin ser experimentado, porque generalmente se confunde con el amor condicionado parcial, con la idea de estar separado de Dios y **sólo los que comprenden el amor en carne propia pueden entender y activar el poder de este Sexto chakra.**

Experimentar el amor requiere que seamos Materia-espíritu y no sólo espíritu, o sólo materia.

El vivir el amor como la primera vez, es estar enamorado de la vida y esto se encuentra en el Sexto chakra, no en el quinto.

Uno se enamora de alguien que aparece como separado de Dios pero realmente no lo está, porque si lo está, alguien que encarna el amor, no podría enamorarse de este "alguien".

Así es como se enamora uno de una persona y como dice Drunvalo: "Se enamora uno de un planeta" (obra citada Vol. 2 pág. 373).

El Sexto chakra en la escala de 13 chakras se llama "Corazón personal", pero en la escala de ocho chakras se le llama "Corazón Cristo". Así que no es personal sino realidad el paso al siguiente nivel de consciencia súper humano, el tercer nivel, es el Corazón de Cristo-Virgen, el Cristo de masas que se toca en todo corazón humano, sin directamente tocarlo.

Todo esto indudablemente tiene relación con EL MERKABA CIRCUEDRO donde el timo y el corazón se conectan y también, el tubo pránico de la columna vertebral y el tubo pránico del corazón se enlazan provocando EL DESPERTAR DEL CORAZÓN.

Es en el paso del quinto al Sexto chakra en la escala de 13 chakras que se da "el medio paso".

El séptimo chakra está en lo que se conoce como "la manzana de Adán", en el hombre, (y por supuesto también en la mujer).

La siguiente medida alcanza el mentón, allí se encuentra el octavo chakra.

El noveno chakra está en la nariz.

El décimo chakra está en el tercer ojo.

El 11vo chakra está arriba de la frente y se le conoce como el chakra de 45 grados

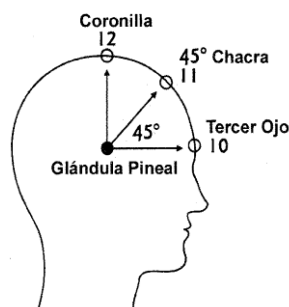

El 12vo chakra está en la parte superior de la cabeza, es llamado chakra de la corona. Y una longitud de la mano arriba de la cabeza tenemos el treceavo chakra.

Los chakras 10, 11:12 están conectados con la glándula pineal ubicada en el centro del cerebro.

La glándula pineal es como un ojo sagrado que mira en su horizonte y hacia arriba pero nunca hacia abajo. Así que al mirar hacia el frente, proyecta su energía a la glándula pituitaria, que es donde se produce la percepción del tercer ojo.

Pero hay otras formas de percepción de la glándula pineal a través del 11vo y 12vo chakra.

Para el sistema de ocho chakras la pineal es ya el chakra desde donde uno se mueve hacia la octava del mundo. Pero para el sistema de 13 chakras la pineal es simplemente el centro de acceso de percepción de los mundos superiores y esto a través de los chakras 10, 11:12.

Los estudiantes de la Flor de la Vida intentan descubrir en qué lugares se ubican los 13 chakras, en la estrella Tetraédrica.

Es más fácil localizar los duplicados de los ocho chakras en la estrella Tetraédrica (ver figura 12-11 Vol. 2 pág. 370) correspondientes a las ocho teclas blancas. Pero para localizar las cinco teclas negras (sostenidos y bemoles) es muy natural y conveniente considerar como se conecta la espiral áurea, la pineal y el Vacío en el centro de la estrella Tetraédrica.

Así que tomamos en cuenta las tres direcciones que conectan ambos triángulos equiláteros, el femenino y el masculino, luego, la unión de cima a cima o sea de DO a DO. Y todo eso al Ojo de Dios cuya única manifestación física es la pineal.

Movimiento de 90 grados del campo electromagnético a través de los chakras

Tenemos los 13 chakras que se unen por el movimiento que es eléctrico que se mueve a 90 grados de la femenina o magnética.

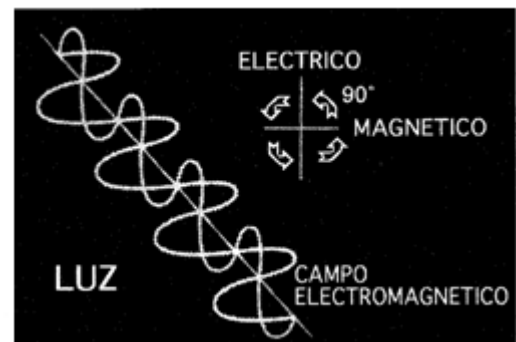
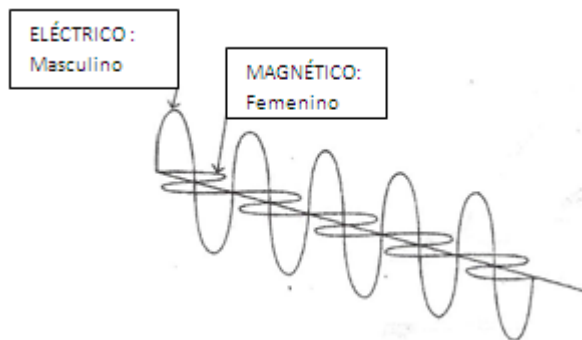

Así es como en esta sucesión de *ochos*, la onda femenina gira en el eje de cada chakra siguiente, en un giro de 90 grados. Y generan el campo electromagnético que da lugar al campo Merkaba. Y POR SUPUESTO: BASE DEL MERKABA CIRCUEDRO.

El campo Merkaba mide aproximadamente unos 13 metros cuando se está activando (16ava respiración), y **su eje es este movimiento de la onda de luz a través de los 13 chakras.**

En realidad, la columna vertebral es el canal físico por donde circula la onda de luz y se refleja en los meridianos de la acupuntura china sobre la piel, pero en realidad, esta onda de luz consta de cinco canales diferentes que **da lugar en cada chakra a cuatro chakras alternos duplicados del mismo chakra**, debido al paso entrelazado de onda masculina y femenina.

Los cinco canales tienen su raíz respectivamente en: Coxis, ano, perineo, vagina y clítoris.

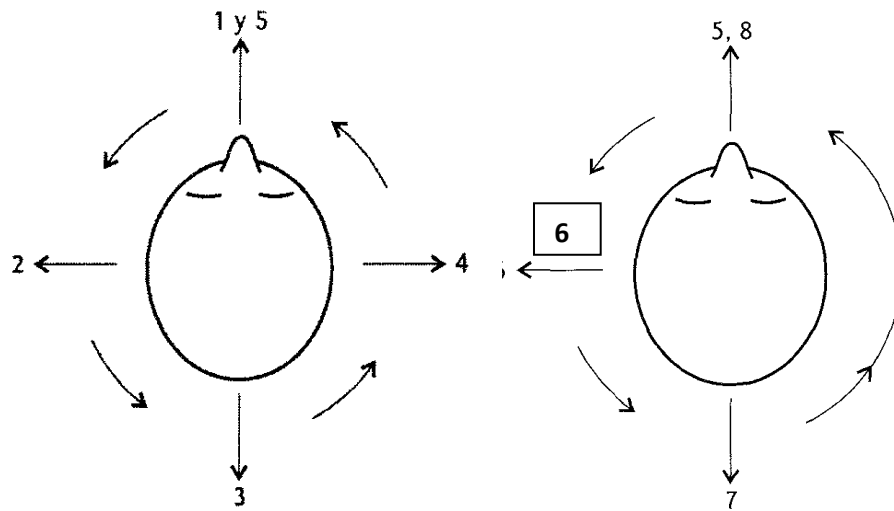

Y entonces se mueven por cada chakra en rotación de 90 grados.

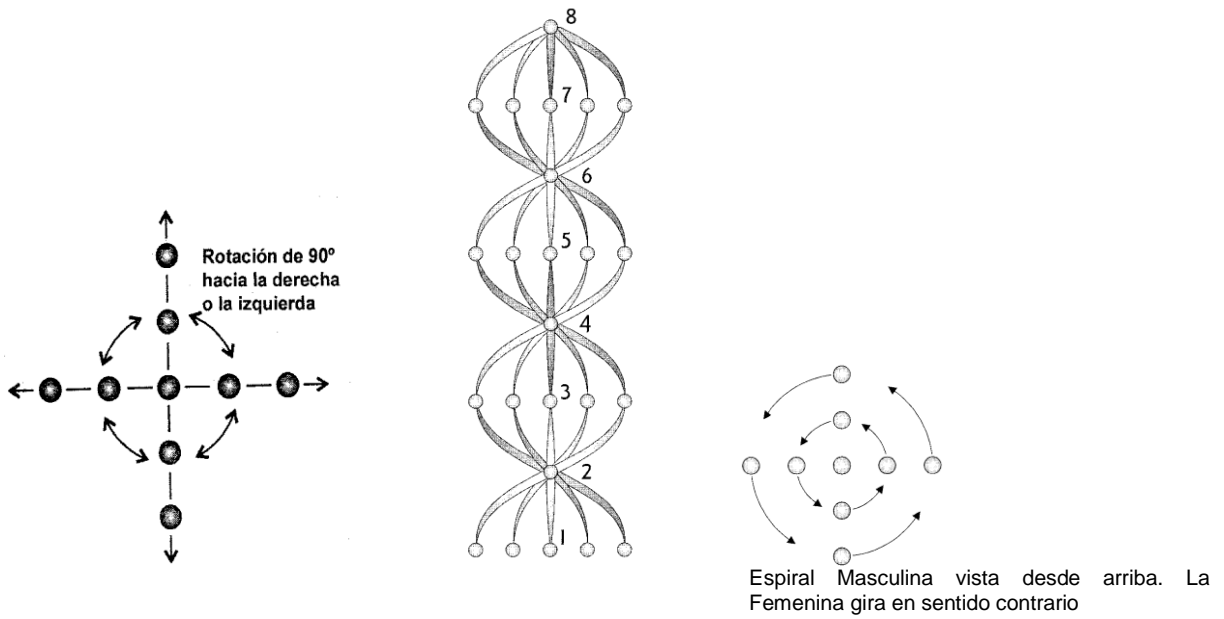

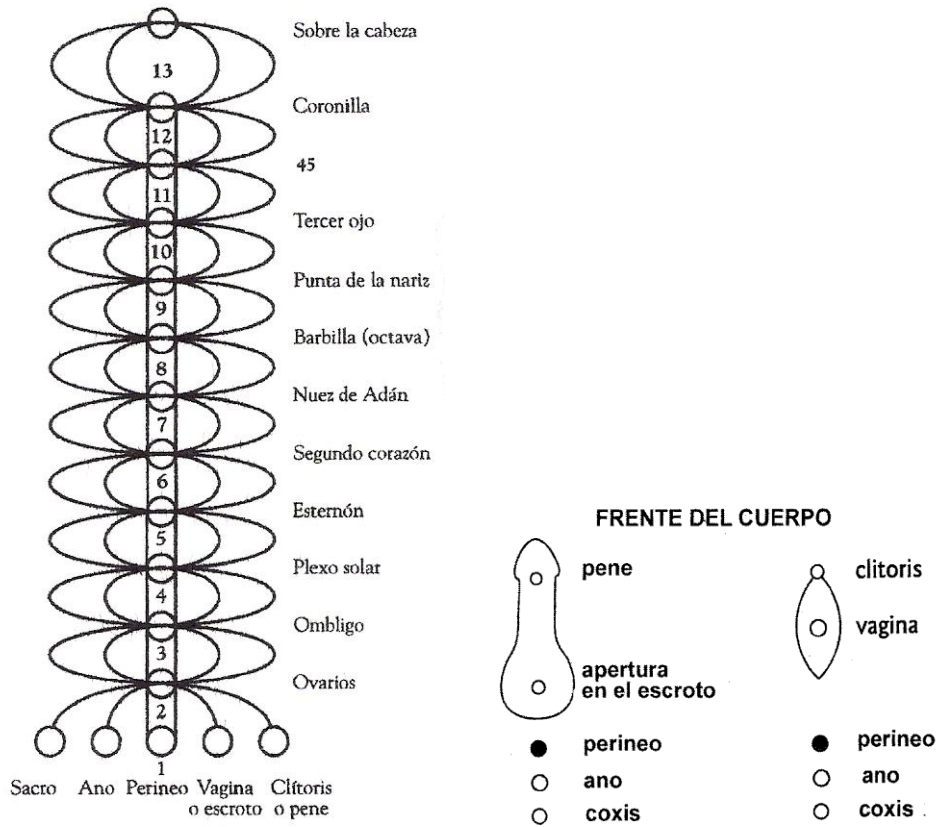

La vagina es básicamente una Vésica Piscis, lo mismo que la punta del pene en la cima del glande.

La relación parece quedar como reflejo en el cuadrante cerebral y en el cuerpo calloso.

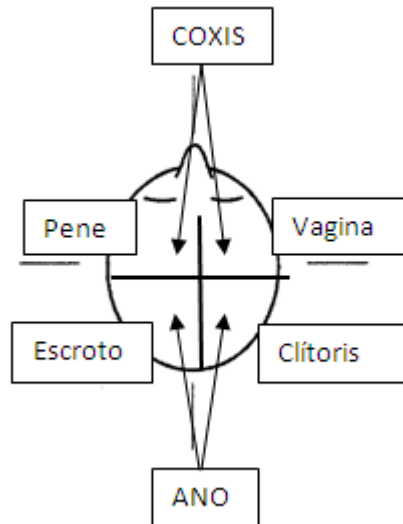

El canal central es **el Perineo** y se halla entre el ano y la vagina en la mujer y el ano y el escroto en el hombre. Todas son aberturas u orificios, incluso el perineo es un orificio interno. El perineo es la apertura del tubo central donde empieza el primer chakra. Estos son los cinco canales en la base del tronco.

También tengamos en cuenta que se relacionan a los cinco sentidos y los cinco sólidos platónicos.

No está claro a qué área en el cerebro se puede asociar cada sentido pero si es más fácil de reconocer la hipótesis donde se relaciona cada sentido a un sólido platónico:

SENTIDOS	SÓLIDO PLATÓNICO	ELEMENTO
Vista	Octaedro	Prana
Olfato	Dodecaedro	Aire
Gusto	Icosaedro	Agua
Oído	Tetraedro	Fuego
Tacto	Cubo	Tierra

El movimiento de luz es en realidad el PRANA subiendo por cada uno de los 13 chakras. Que es la base de toda fuente de energía conocida físicamente.

ENTONCES, **LA ACTIVACIÓN DEL DOBLE CONO CON EL MERKABA CIRCUEDRO, EL DE SEGUNDO NIVEL**, TAMBIÉN ACTIVA EL CHAKRA DEL CORAZÓN Y SU MOVIMIENTO DE LUZ QUE, POR UNA PARTE CUBRE EL VACÍO ENTRE CHAKRAS INFERIORES A SUPERIORES Y PERMITE DERRUMBAR EL MURO DEL QUE HABLA DRUNVALO, ADEMÁS DE QUE ACTIVA, DE ALGUNA MANERA EL MOVIMIENTO DE LUZ DE CADA UNO DE LOS 13 CHAKRAS Y POR SUPUESTO, DEBE, DE ALGUNA MANERA, CUBRIR EL VACÍO DENTRO DE LA ESTRELLA TETRAÉDRICA PARA QUE LA NOTA DO DEL TETRAEDRO TIERRA SE UNA A LA NOTA DO DEL TETRAEDRO SOL, ASÍ COMO EL CHAKRA CRISTICO SEA UNIFICADO CON EL CHAKRA PERSONAL.

CAPÍTULO XVII

LOS SECRETOS DEL OJO

No olvidemos que la Vésica Piscis tiene una relación directa con el movimiento de la luz y el órgano de percepción más idóneo que es el ojo, cuya forma geométrica se basa en la Vésica Piscis.

150

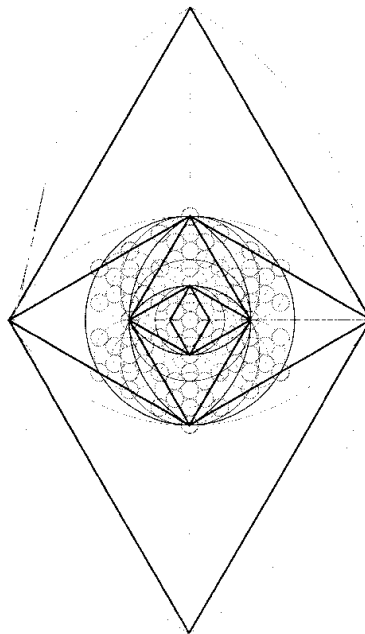

Geometría de la Luz del ojo

Dentro de la Vésica Piscis se puede unir el punto A y B y luego, formar con líneas el perfil de un octaedro. Además trazar una cruz que es llamada "Fundamento de la luz".

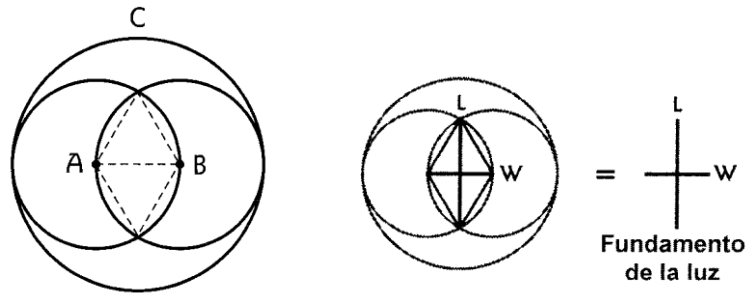

Y este octaedro vertical puede tener incluido, pero a 90 grados y en forma horizontal, otra Vésica Piscis, dando lugar a dos tetraedros en tercera dimensión tocándose las aristas. Indicando que el ojo está diseñado para percibir formas en el espacio, dado que los tetraedros son la figura básica de las formas en el espacio.

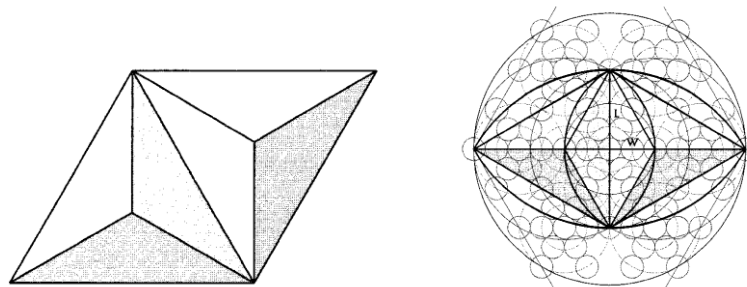

Dos figuras sobre los dos tetraedros tocándose por las aristas

Además tenemos el ojo que surge del dibujo de geometría sagrada con Frutos de la Vida puestos en contacto dentro de un círculo.

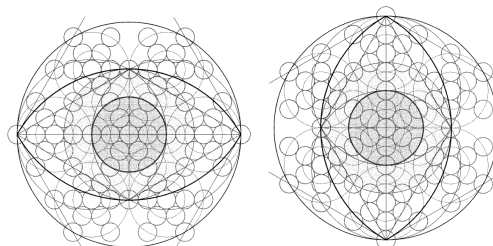
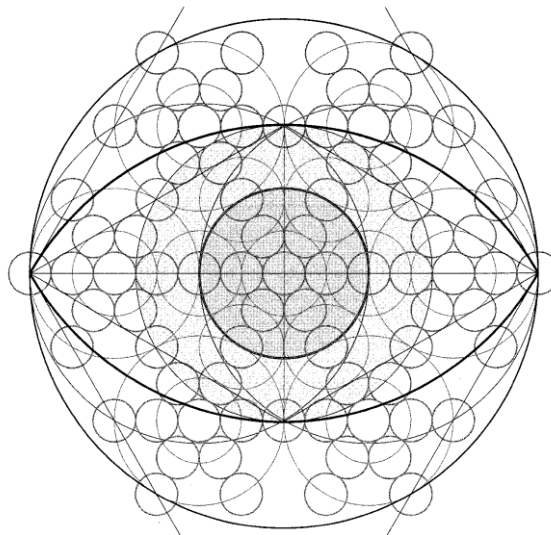

Pero si en vez de dos Frutos de la Vida arriba y abajo del dibujo ponemos uno arriba del otro, solamente que girado 90 grados para hacerlo encajar. Entonces, tenemos otro ojo en vertical, atravesando al que ya está dibujado horizontalmente.

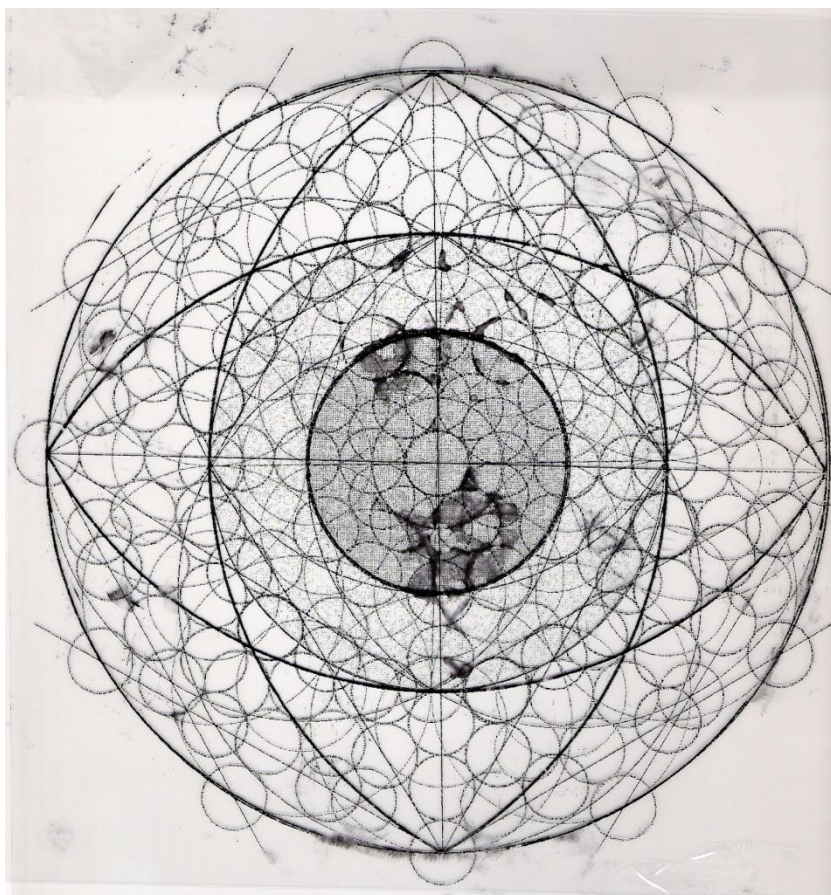

Los dos esquemas del Fruto de la vida para el ojo ENSAMBLADOS en giro de 90 grados

O sea, realmente la cruz del fundamento de luz y los dos tetraedros en tercera dimensión tocándose las aristas.

Esto de, *tetraedros tocándose borde con borde*, realmente señala como el ojo percibe los contornos de las formas en el espacio.

Así que la similitud entre el ojo y las ondas de luz que capta, es algo evidente. Como posiblemente también lo es el comportamiento del circuedro en EL MERKABA DE SEGUNDO NIVEL, el Despertar del Corazón.



Diagrama del ojo humano



Hojas y luz con geometría del ojo

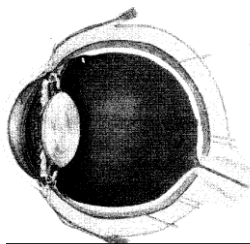
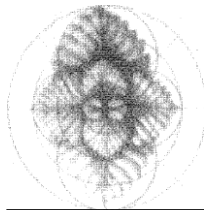
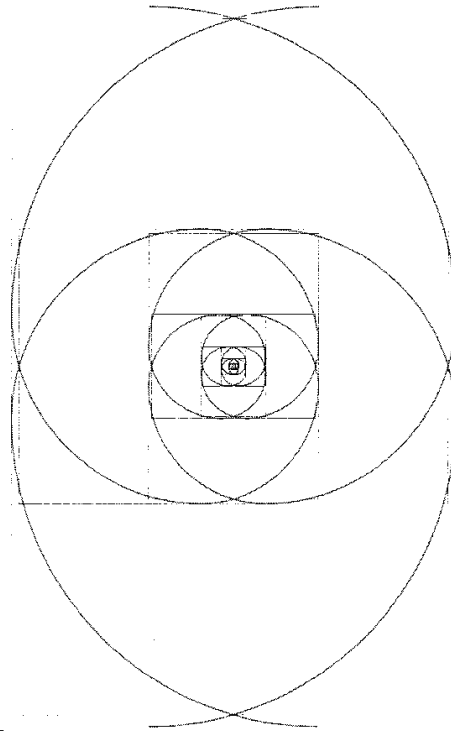

La Geometría de la Luz en espirales de la Proporción Áurea

Hay sólo pocas categorías de ojos de los seres vivos y particularmente en los seres humanos se habla de que hay seis categorías básicas. Y cada una de esas categorías establece las similitudes geométricas y físicas que ha de tener ese particular tipo de persona.

El ojo realmente es una esfera con una lente sobre alguna parte de su superficie que tiene forma de Vésica Piscis. Esta es la geometría de la luz, o sea, del espectro electromagnético total, base del campo Merkaba.

El eje largo en la Vésica Piscis es el componente eléctrico y el eje horizontal que es el ancho y más corto es el componente magnético, esta es la geometría de la luz. Y ambos componentes están en la proporción de la raíz cuadrada de 3, uno al otro.

Una Vésica Piscis en ancho y largo no está precisamente en proporción áurea aunque sí responde a la raíz de 3.

Pero **dos Vésica Piscis a 90 grados una de otra, componen la proporción áurea** y el patrón de la raíz cuadrada de 3.

A medida que fluye la luz en giro de 90 grados la Vésica Piscis es la que gira 90 grados cada vez moviéndose hacia dentro o hacia fuera de la progresión. Es la geometría de la luz en espirales de proporción áurea.

La Vésica Piscis es la geometría de los ojos y de la luz.

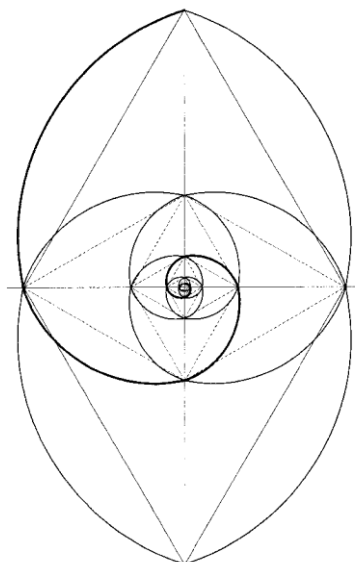

Espirales de Luz del ojo

Además podemos ver a 4 raíces cuadradas masculinas de tres espirales saliendo de la Vésica Piscis.

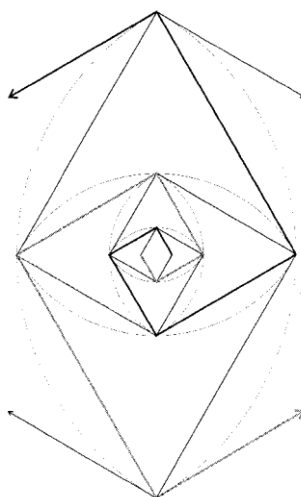

Cuatro raíces cuadradas masculinas de 3 espirales saliendo de la Vésica Piscis

154

Además la geometría de la Vésica Piscis lo es también de muchas cosas vivientes como es el caso de hojas que como se sabe reciben la luz del sol por fotosíntesis.

Es de acuerdo al movimiento de la luz que la energía va subiendo por los chakras.

La espiral masculina se ve desde arriba en figura y la femenina gira en sentido contrario.

Partiendo del primer chakra cada que se asciende al siguiente chakra se gira 90 grados, por esto al llegar al quinto chakra ya se completó el ciclo de 360 grados. La espiral masculina gira en sentido contrario de las manecillas del reloj mientras la espiral femenina lo hace en el sentido de las manecillas del reloj.

De qué sirve toda la tecnología, incluso la técnica del Merkaba mismo que se supone Tecnología Sagrada, por ser técnica de vida, sino es que EL AMOR CONDICIONAL-INCONDICIONAL es lo fundamental. Y en este sentido, la vida en sí está en el corazón que la comprende y que la deja fluir, la deja ser.

Mortales e inmortales se equivocan mucho cuando tratan con la vida y quieren meterla en una prisión. Porque la verdadera vida es libre y permanece libre. *El verdadero amor es el amor que libera, no el que ata.*

Hay grandes Maestros que les imploran a sus superiores que les den "poderes" y dicen ellos que es por

amor a la humanidad, para que cuando la gente vea que tienen esos poderes y realicen milagros precipitando cosas, volando por los aires o curando a los enfermos, entonces, se les entregué y puedan salvarlos. Pero todo eso se aleja tanto de la realidad que resuelve muy poco, porque son actos que no siempre tocan al corazón y ni siquiera vienen del corazón.

Son como aquel que rezaba y hacia actos “buenos”, pero no por *el placer que servir produce* sino por el interés de acumular puntos que comprometieran a Dios a salvarlo. Y son también interminables los ritos y reglas de las religiones que se cumplen, no con *la realización de la consciencia y el descubrir el amor* sino con la esperanza de lograr desarrollar poderes espirituales. Por el afán mismo de tener premios y pagos a sacrificios impuestos como pesadas pero necesarias cargas. Y a eso se le quiere llamar evolución o salvación.

Es incluso el poder de apresurar la Iluminación o la Ascensión, para entrar a los Reinos internos donde se espera que se encuentre el espíritu y la paz. Pero cuando se está allí de pronto no se sabe qué hacer., no se comprende que sigue y toda esa gloria se torna en superficial, el tedio empieza a carcomerlo todo. Porque ocurre lo que le sucede al neófito ansioso de abrir la habitación donde se dice se encuentra el elixir de la vida y muchas maravillas más. Entonces, roba la llave o fuerza la chapa de esa puerta y encuentra el cuarto vacío. El cuarto está realmente repleto de maravillas pero él lo encuentra vacío.

Y muchos que se quedan en este mundo porque conocen el elixir de la vida eterna y viven inmortales en cuerpos físicos, muchas veces no tiene nada que hacer aquí, nada los liga a nadie. No aman a la humanidad y no existe razón alguna para estar aquí. Todo se torna aburrido. Están prácticamente muertos.

Estar en un mundo y recibir poderes no es algo que se suplica para así, ser respetados por discípulos y seguidores. Es algo que uno va desarrollando como parte de un auténtico crecimiento espiritual. Entonces, lo material se ilumina, todo tiene sentido. Hay un motivo por el que se debe permanecer en un lugar y con una humanidad.

Todo entonces tiene sentido, crecen poderes supranormales, pero se dan para cumplir una misión, para servir a un proceso. Para hacer un “yo mismo” de una comunidad que está aquí por algo.

Hay aparatos fantásticos que la tecnología ha desarrollado para conservar con vida artificial a personas que de otra manera fallecerían. Pero eso está bien hasta que esas personas ya no tienen nada que hacer aquí. A partir de entonces, forzarlas a vivir se torna en criminal.

El aborto es un acto criminal, pero es discutible si se trata de niños que son forzados a aparecer en un mundo en enorme descomposición, en ambientes donde se respira de tal modo la muerte y la miseria que ya se nace muerto.

Si algunos religiosos insisten en que a cualquier precio debe defenderse la vida en este sentido, debe entenderse primero que esa vida existe. Pero si no es así, entonces todo es parte de una farsa.

Cuando la sabiduría de una técnica es puesta en nuestras manos, lo fundamental es que llena todas nuestras expectativas y entonces, no nos fanatizamos de un Maestro (o Maestra) en particular, pero sobre todo, podemos sentirnos tan cerca de él como un amigo y sobre todo, comprender que esos seres sagrados son también seres humanos con necesidades humanas. Lamentablemente, los seguidores de verdaderos sabios o sacerdotisas, son buenos para endiosarlos, pero al mismo tiempo, debido a este fanatismo, son incapaces de percibir por qué esos seres son Maestros reales y si lo son, entonces se da por hecho que ya no tienen vida humana o todo lo tienen resuelto en cuestión material, sobre todo. Y si, todo lo tienen resuelto, pero a la vez, con esa incompreensión los alejamos de nosotros, incluso para siempre.

Drunvalo enseña la meditación Merkaba basada en la estrella Tetraédrica. Luego, nos habla del ANK egipcio y que **durante el acto sexual, en el momento del orgasmo se suba la energía desde la base de la columna hasta el corazón** y luego, continuando la ruta del ANK mientras se inhala profundamente se dibuje mentalmente el movimiento del círculo superior del ANK saliendo a la altura del corazón por la espalda, pase a un palmo de altura por sobre la cabeza y entre por enfrente, de nuevo al corazón. Y esa energía se expande en el cuerpo a través del tubo pránico que se extiende por toda la columna vertebral.

Pero si tomando en cuenta que el movimiento a través de los 13 chakra son onda masculina y femenina, moviéndose contrarrotatoriamente y que en cada chakra gira 90 grados. Entonces tenemos la meditación con la estrella CIRCUEDRICA, con un movimiento en ocho haciendo el giro de 90 grados en el centro del corazón, donde el CIRCUEDRO Sol y el Tierra también tiene su giro de 90°.

Y si el ANK, entre otras cosas, lo que activa es la circulación del prana, lo hace de una manera más completa y permanente al realizar las seis primeras respiraciones de acuerdo a la meditación Merkaba CIRCUEDRO, es decir: Inhalar y realizar el circuedro sol, exhalar y completar con circuedro tierra. Y luego, al momento de las tres últimas respiraciones (15, 16, 17) activar este Merkaba de forma similar al Merkaba del primer nivel. O sea, poner a girar también a la estrella CIRCUEDRICA COMPLETA (masculina-femenina) contrarrotatoriamente. Teniendo presente la activación del Merkaba de primer nivel al mismo tiempo que el de segundo. Así como *la fusión del tubo pránico del corazón con el de la columna vertebral*. Con todo esto, no

sólo hemos activado la energía como “partículas” sino también como “ondas”.

Eventualmente, esta forma de práctica del Merkaba es lo que nos acerca al DESPERTAR DEL CORAZÓN, al mismo tiempo que una peculiar forma de experimentar una sexualidad que tenemos que llamar INTERDIMENSIONAL o sencillamente a la sexualidad como **sexo continuo** o sea, la experiencia de unión con el Todo sin que este progreso se agote jamás, pues el amor es infinito en toda experiencia de vida.

Respecto al funcionamiento de las ondas masculinas y femeninas que se van moviendo a través de los 13 chakras, realizando en cada chakra un giro de 90 grados, no es algo homogéneo. De hecho ese modo de comportamiento es estable hasta cuando llega a los chakra que se hallan en la cabeza. Es decir, después de que los 360 grado son cubiertos del 1º al 5º chakra.

Luego continua del 5º (chakra Crístico) al 6to (chakra personal) y luego al 7º (chakra de la garganta). Pero entonces, el sistema de giros de 90 grados parece romper su continuidad, pues el 8º chakra es el mentón y está en la punta de la barbilla donde comienza una secuencia nueva de chakras.

En efecto, el 7º chakra en la garganta se halla en la “manzana de Adán” en los hombres y a esa misma altura en las mujeres. La manzana de Adán sobresale a lo largo de esta superficie delantera-trasera.

Y ya el octavo chakra es la barbilla que es también un flujo delantero-trasero similar al de la garganta y no un cambio de 90 grados. Es como pasar a una nueva octava de chakras, como cuando el sistema de ocho chakras termina y luego transitamos propiamente a otro orden superior con el octavo chakra, Una octava superior del mundo.

Y en el sistema de 13 chakra, la cabeza es un nuevo mundo con su propio sistema de chakra. Tal vez haya dentro de la cabeza ocho o 13 chakra. Pero de lo que se sabe con certeza es que la barbilla se extiende hacia fuera, mirando de frente, luego, la boca es una Vésica Piscis y está a 90 grados de giro, extendiéndose a la derecha y la izquierda. Luego, la nariz mira de adelante hacia atrás a 90 grados de la boca; luego, los ojos que son Vésica Piscis y se extienden hacia los lados a 90 grados de la nariz. Finalmente, el tercer ojo es el lugar de terminación. Todo este nuevo orden suma cinco micro chakras:

- 1.-Barbilla
- 2.-Boca
- 3.-Nariz
- 4.-Ojos
- 5.-Tercer ojo

Y si los hacemos corresponder a los cinco chakra en el cuerpo, tenemos la siguiente relación:

Chakra en el cuerpo

- 1.-Perineo
- 2.-Pubis
- 3.-Ombligo
- 4.-Plexo solar
- 5.- Corazón Crístico

Micro chakras en la cabeza

- Barbilla
- Boca
- Nariz
- Ojos
- Tercer ojo.

Esta relación es muy real.

Luego, los micro chakras restantes podrían considerarse como los superiores dentro de la cabeza. Porque en la línea del tercer ojo o la pituitaria, hacia atrás, tenemos en el centro del cerebro a la glándula pineal (el centro de nuestra consciencia) y siguiendo la línea, traspasamos una pared (el medio paso) para llegar al micro chakra en la nuca.

Ahora el dilema es como alcanzar el micro chakra de la coronilla. Los ocultistas aseguran que **no se puede alcanzar directamente desde la pineal**. Se establece que la vía es por la pituitaria o por el chakra de la nuca.

Se dice que en la misma línea en la que la pineal es el eje afuera de la cabeza por enfrente de la pituitaria, se encuentra otro chakra, afuera. Y también, hay un chakra exterior atrás de la nuca. Estos dos chakras afuera del cuerpo son el medio para poder continuar hacia el chakra de la coronilla.

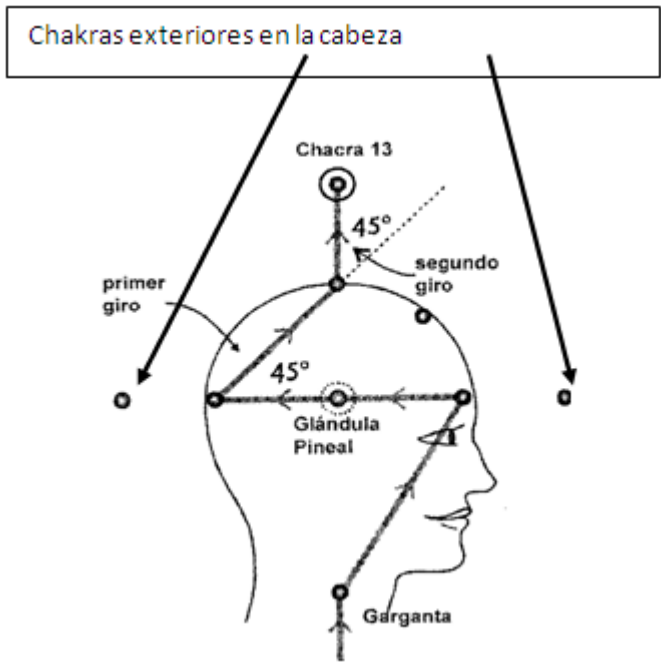

Se asegura que **los Nefilim eran llamados los Eles (Ls.)** porque para alcanzar la Ascensión llegaban primero a la glándula pineal, luego, a la *glándula pituitaria* y *continuaban hasta el chakra afuera frente a la pituitaria, desde donde giraba 90 grados para ir derecho hacia arriba, los mundos internos.* Así Ascendían.

Pero se llega al mismo lugar y de una manera menos drástica si yendo por atrás a la nuca, NO se sale del chakra de la nuca al chakra que está afuera, justo enfrente de la nuca sino que **desde el chakra de la nuca se hace un giro de 45 grados y si llega a la coronilla.** Entonces, el Merkaba se estabiliza un poco con este medio giro. Se estabiliza alrededor de minuto y medio y luego, **se vuelve a hacer un medio giro de 45 grados en la coronilla para ascender.** Todo esto ayudados por la respiración adecuada al caso.

DODECAEDRO EN TORNO AL CAMPO MERKABA

El campo electromagnético alrededor del cuerpo físico es algo muy real. Pegado unas 3 o 4 pulgadas al cuerpo físico tenemos un Cuerpo hecho de prana, se conoce como cuerpo etérico o de energía vital. Es la base de nuestro cuerpo físico en sí y se puede incluso viajar en él, pero es más difícil que hacerlo con el cuerpo de cuarta dimensión u astral.

Alrededor del cuerpo físico se extiende un huevo magnético y allí se resguarda todo pensamiento y sentimiento. Muchas veces fluctuando en forma de colores. Se le conoce como "Aura". De hecho, tiene que ver con *la Luz que emana de los chakras.*

Cuando se activa el campo Merkaba que como se sabe mide hasta 18 metros de diámetro (nueve metros a cada lado del ser humano), entonces, ya no sólo contamos con el Aura sino con un campo electromagnético más poderoso y a partir de los extremos de este enorme campo magnético se forma una gran diversidad de imágenes geométricas muy específicas de acuerdo a nuestra conexión con los mundos internos superiores. Con los que están relacionados los seres inmortales, con o sin cuerpo físico.

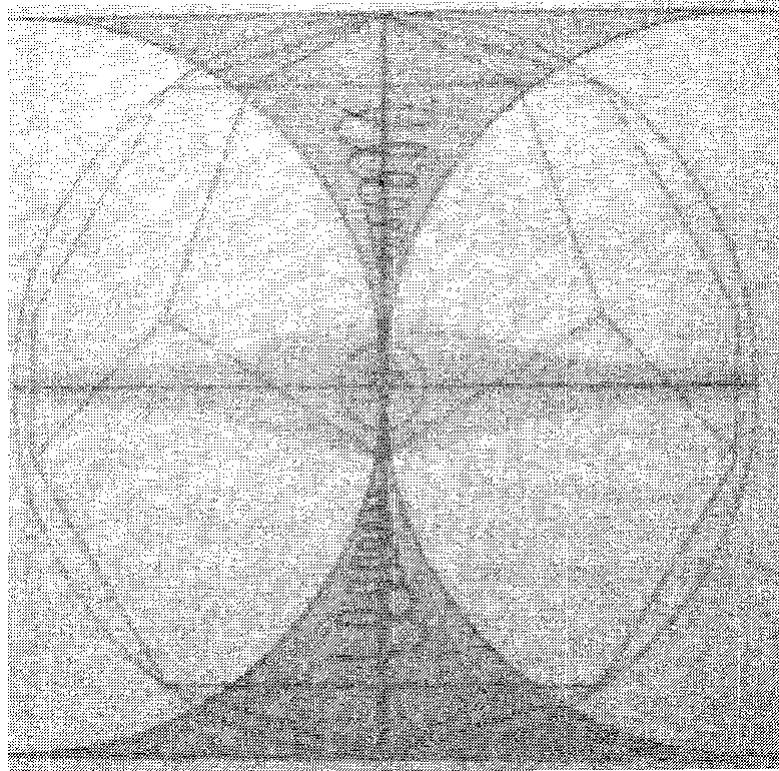
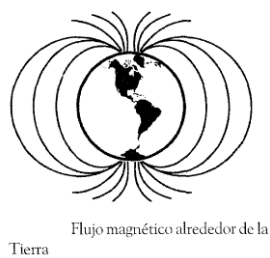

Y tenemos a la estrella Tetraédrica fija alrededor del cuerpo físico en el centro, con la estrella Tetraédrica emocional y mental que se han puesto a girar contrarrotatoriamente por medio de la meditación Merkaba, de modo que se ha formado el campo Merkaba.

158

De extremo a extremo del campo Merkaba se forma una esfera externa que también es tocada con la extensión de nuestro tubo pránico, por arriba de nuestra cabeza y por abajo de nuestros pies.

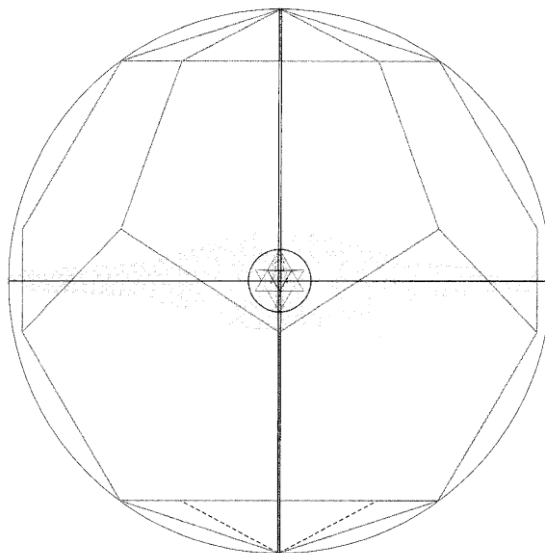

Dentro de la esfera externa existe un campo electromagnético en forma de icosaedro e inmediatamente después, tenemos el dodecaedro pentagonal que aparece entonces como un **dodecaedro pentagonal estrellado**. De hecho el icosaedro es creado por los doce pentágonos estrellados que es tocado por el tubo pránico extendido.

Si estamos conscientes de este dodecaedro estrellado alrededor de nuestro Merkaba activado. Se agrega que **el hombre mirando al frente queda de pie con la parte plana del pentágono bajo sus pies y la punta del pentágono sobre sus pies. Y la mujer, por el contrario, tiene la punta del pentágono bajo sus**

pies y el pentágono plano sobre su cabeza, mirando ella de frente.

Cuando somos conscientes del dodecaedro estrellado dentro de nuestra esfera externa, es cuando por resonancia, nos conectamos a *la Red de Consciencia Crística (Cristo-Virgen) que realmente fue construida sintéticamente alrededor del planeta a unos 90 kilómetros sobre la superficie terrestre) y que con su enorme campo Merkaba activado de la Tierra, su tubo pránico atraviesa al planeta saliendo por las Islas Morea en el Pacífico y por la Gran Pirámide de Egipto.* De modo que los extremos del enorme campo Merkaba y el tubo pránico de la Tierra tocan a la gran esfera externa dentro de la cual se halla este dodecaedro pentagonal estrellado.

Hay muchos campos geométricos dentro de la esfera externa. Pero el dodecaedro estrellado es fundamental para la humanidad porque la conduce al tercer nivel de consciencia llamado Crístico.

Podemos decir, que dentro de la esfera externa las imágenes geométricas son infinitas. Y cada uno de estos poliedros es físico, emocional y mental. O sea, tres en uno, como la estrella Tetraédrica.

Y si se sabe cómo y para qué, se puede hacer girar de manera contrarrotatoria cada uno de estos cuerpos es muy útil, de otra manera ES PELIGROSO. **Puede producir problemas psicológicos muy serio e incluso irreversibles.**

En tubo pránico pasa a través de muchos de estos campos de energía y **para que funcione adecuadamente, es decir, con la figura geométrica que queremos, visualizamos en sus extremos la tapa cristalina de la figura que estamos activando:**

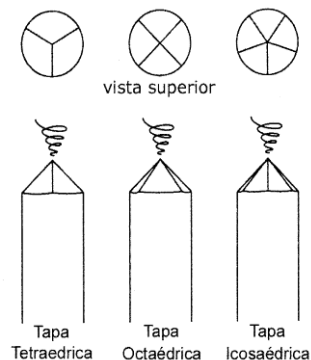

159

Finalmente nos hacemos conscientes del tubo toro que se forma con el contacto del tubo pránico y la actividad de la energía de la figura geométrica específica dentro del círculo externo.

Para qué tubo toro tenga forma de rosquilla y dona pareciera que dos círculos se superponen sobre la esfera externa con perfecta sincronía.

El tubo toroidal es importante porque muestra la vida de nuestra propia vida o sea, la naturaleza de nuestro cuerpo de luz en acción.

CAPÍTULO XVIII

INTRODUCCIÓN ESOTÉRICA A LA MEDITACIÓN MERKABA

El cuerpo de luz rodea todas las formas de vida.

Queda claro de todas maneras, que **la estrella Tetraédrica es el primer campo geométrico sobre la superficie del cuerpo humano y generalmente de todo cuerpo vivo, hablando en términos de la biología.**

Por eso la activación del Merkaba se basa en la estrella Tetraédrica

Lo primero que hay que comprender es que la mujer y el hombre están parados de manera diametralmente opuesta dentro de la estrella Tetraédrica.

Una estrella Tetraédrica no es otra cosa que un octaedro que en cada una de sus caras es cubierta con un triángulo equilátero o sea, ocho triángulos equiláteros.

Así que hay un octaedro intangible dentro de la esfera original. Hay un octaedro dentro de un cubo y también, hay un octaedro dentro y al centro de la estrella Tetraédrica, justo donde sucede el espacio Vacío, fuente de toda forma.

La estrella Tetraédrica se forma de un triángulo equilátero llamado tetraedro que apunta hacia arriba (y se llama tetraedro sol o masculino) y está compenetrado al triángulo equilátero que apunta hacia abajo (tetraedro Tierra o femenino).

La cima de arriba está a una longitud de nuestra mano extendida partiendo de la muñeca hasta la punta del dedo más largo, sobre nuestra cabeza. Y la cima de abajo la misma distancia, bajo los pies.

Las primeras 6 respiraciones limpian los circuitos de la estrella Tetraédrica o sea, todas las líneas que forman a los dos triángulos equiláteros compenetrados. **Es la fase física del Merkaba.**

La séptima respiración da vida al tubo pránico.

La octava respiración forma la esfera pránica a la altura del ombligo.

La novena hace crecer al máximo ésta esfera pránica (una longitud de una mano de radio de una esfera a la altura del ombligo), tal como cuando la mujer gesta un bebé dentro de su vientre, pero en este caso, se gesta la Creación de un feto de energía o prana.

La décima respiración llena de luz brillante a la esfera máxima, a la altura del ombligo.

Así que de la séptima a la décima respiración es la fase emocional.

La 11ava respiración, primero al inhalar, la esfera máxima brilla tanto como un sol dorado y al exhalar con fuerza, se hace en forma de un resoplido (has un pequeño agujero con tus labios y sopla con fuerza). Entonces se hace crecer la esfera pránica dorada hasta alcanzar la dimensión de la estrella Tetraédrica completa cubriéndola con ésta esfera pránica.

La 12ava, 13ava y 14ava respiraciones son de estabilización de esta Gran Esfera.

Así que de la 11ava a la 14ava respiración es la fase mental de la meditación Merkaba. Donde la Gran esfera que cubre la estrella Tetraédrica en realidad señala ambas bases de los dos triángulos equiláteros (tetraedros), mientras que la pequeña esfera, (la que ha alcanzado su tamaño máximo a la altura del ombligo), señala las dos cimas de estos dos triángulos equiláteros (tetraedros) compenetrados. Entonces el tubo toroidal sale por los polos y **conforme la esfera se expande en el espacio (Gran esfera), se contrae proporcionalmente, en el tiempo (pequeña esfera).**

Así, estamos entrando en control de nuestro mundo y nuestras creaciones, dado que *todo es mental, el Universo es mental* y como es adentro (esfera pequeña) así es afuera (esfera grande); como es arriba (macro) así es abajo (micro).

Así de la 11ava a la 14ava respiración estabilizamos la esfera grande.

Conforme exhalamos en la 14ava respiración nuestras manos con las palmas una encima de la otra, suben desde la altura del plexo solar hasta el esternón (mujeres palma derecha sobre izquierda y hombres palma izquierda sobre derecha).

El espacio en que se mueve la tercera dimensión corresponde al nivel de consciencia humana de la simple persona mortal (segundo nivel de consciencia), donde la historia de la Creación entera responde a la evolución y las leyes de un universo enteramente externo y concreto, lo que se conoce como la evolución biológica, de acuerdo a la cual el ser humano proviene del primate u homo sapiens.

Pero con el fin de la 14ava respiración, también trasladamos EL CENTRO de la pequeña y Gran esfera al chakra Cístico (Cristo-Virgen). Es decir, **hemos pasado al tercer nivel de consciencia, el Cístico, donde materia y espíritu se fusionan. Es lo que en la física cuántica se conoce como cuarta dimensión que es donde existe la partícula-onda.** Ya no sólo se trata del tiempo (esfera grande) y espacio (esfera chica) convencional sino que hemos entrado a una nueva realidad, **ya no sólo respiramos oxígeno sino ahora respiramos prana a través del tubo pránico que sigue alimentando a la esfera Cristo-Virgen.** Su periferia ya no cubre completamente a la estrella Tetraédrica, porque aunque conserva su tamaño de Gran esfera, al subir del CENTRO del ombligo al nuevo CENTRO en el esternón, entonces, **la periferia pasa a la altura de las rodillas y más arriba, sobre la cabeza.** Ahora hemos entrado a la cuarta dimensión del espacio

Después de la catorceava respiración descansamos normalmente unos minutos con una respiración normal y manteniendo en nuestra mente un amor incondicional por toda la vida en todas partes.

Vamos a permanecer en esta realidad de tercera dimensión con consciencia multidimensional, siempre que no rebase nuestra vibración, la velocidad de la Luz que Albert Einstein establece en 300 000 km por segundo.

Poco a poco volvemos a ser conscientes de nuestra respiración y **realizamos la 15ava respiración.** Al inhalar decimos mentalmente: **"VELOCIDAD IGUAL"**. Es decir, ordenamos que la estrella Tetraédrica COMPLETA (Tetraedro Sol y Tierra) llamada masculina (mental) gire en el sentido contrario a las manecillas del reloj a la misma velocidad que la estrella Tetraédrica completa (Tetraedro Sol y Tierra) femenina (emocional) que gira en sentido de las manecillas del reloj. Y entonces exhalamos con resoplido (exhalación forzada similar a la de la 11ava exhalación).

En la **16ava respiración**, inhalamos y decimos mentalmente: **"34-21"**, que es la secuencia de las dos espirales Fibonacci en su movimiento contrarrotatorio correspondiente al esternón donde se encuentra el chakra Crístico. Entonces, al exhalar en resoplido la estrella Tetraédrica masculina gira 34 veces, precisamente cuando la estrella Tetraédrica femenina gira veintiún veces, –ambos con el mismo eje unido-. Y este patrón de giros contrarrotatorios de ambas estrellas se sostienen por la orden que hemos dado aunque no alcanzamos a percibirlo literalmente, sólo sabemos que así es. Y en todo momento, la estrella Tetraédrica física permanece fija porque esa es su naturaleza.

En la **respiración 17ava** inhalamos y damos la orden que dice **"NUEVE DECIMOS DE LA VELOCIDAD DE LA LUZ"**. Entonces, exhalamos soltado el aire en forma de resoplido. Y esta contra rotación permite que se expanda el campo llamado Merkaba en forma de platillo, ahora se extiende al máximo poderosamente y se estabiliza.

Así, el campo Merkaba se ha expandido completamente en un diámetro de 18 metros o más.

Por eso **de la respiración 15 a la 17 es la fase espíritu-material de la meditación Merkaba.** Porque estamos conservando la realidad física, pero hemos formado nuestro cuerpo de luz para revestirla.

Nuestra consciencia ha logrado atravesar el Gran Vacío de nuestra vida y podemos experimentar el ascenso y activación del siguiente chakra inmediato que es **el chakra personal** ubicado a una mano extendida de distancia (7.23 centímetros) sobre el esternón y la misma distancia también desde "la manzana de Adán", es decir, de la garganta hacia el pecho.

En el chakra personal está el amor consciente, la voluntad de amar. No el amor personal egoísta sino el **egoísmo impersonal** propio del amor emanado por el individuo (indivisible).

Apenas comenzamos a enterarnos de lo que es el AMOR y sobre todo de lo que es el amor sexual de pareja.

Con el Merkaba no sólo somos un respirador consciente sino un respirador como fuimos diseñados desde nuestro origen. Es una respiración esférica Cristho-Sacerdotisa también llamado Cristho-Virgen.

Es fundamental desde el principio de la meditación Merkaba y realmente siempre, vernos dentro de nuestra estrella Tetraédrica y ubicar su altura por sobre la cabeza y bajo los pies. Así como a lo ancho mide uno de sus largueros lo que podemos marcar con nuestros brazos extendidos, lo mismo sucede con todas y cada una de las partes que forman cada uno de los largueros de la estrella Tetraédrica.

PULSAR OJOS

Agreguemos que es al final de cada una de las seis primera respiraciones, sea con los ojos abiertos o cerrados, donde por un momento se cierran y se mueven los ojos hacia el entrecejo como cruzándolos, uno hacia el otro, en la raíz de nuestra nariz. En seguida se sube la mirada y finalmente, se baja de manera rápida en dirección al ápice del tetraedro tierra. Luego si se quiere se vuelven a abrir.

Esto limpia pensamientos y sentimientos y en sí, la parte del sistema eléctrico asociado a cada *mudra* (movimiento o actitud de las manos) En las primeras seis respiraciones.

MUDRAS EN LA MEDITACIÓN MERKABA DE PRIMER NIVEL

En cada una de las primeras seis respiración también se va cambiando *el mudra* (actitud con las manos).

En la primera respiración dedo índice y pulgar se tocan y siempre el resto de los dedos permanecen extendidos sin tocarse entre sí.

En la segunda, es el dedo siguiente (dedo medio) y pulgar el que se toca.

En la tercera se toca anular y pulgar.

En la cuarta se toca meñique y pulgar.

En la quinta se toca nuevamente índice y pulgar.

En la sexta se toca nuevamente dedo medio y pulgar.

Desde la séptima hasta la mitad de la catorceava el mudra consiste en dedo índice medio y pulgar tocándose y el resto de los dedos de las manos permanecen extendidos sin tocarse entre sí.

El mudra de una palma de las manos sobre la otra inicia a mitad de la 14ava respiración, al exhalar y se conserva hasta el final de la meditación.

El tamaño del tubo pránico es como el dedo más largo de la mano (el medio) y el pulgar formando una circunferencia.

De la respiración 7 a la 13ava se recomiendan ciertas palabras claves que se dice son las palabras que abren puertas o portales estelares como podría ser las que se encuentran en Orión. Las palabras que hay que recordar en éstas respiraciones son:

- 7.-Amor
- 8.-Verdad
- 9.-Belleza
- 10.-Confianza
- 11.-Armonía
- 12.-Paz
- 13.-Reverencia

El patrón femenino de la puerta estelar está en la figura 1 y el masculino en la figura 2 (obra citada Volumen 2 pág. 497).



Figura 1

Figura 2

ERROR EN EL MOVIMIENTO CONTRARROTARIO DE LA ESTRELLA TETRAÉDRICA

Es un error el pretender girar en movimiento contrarrotatorio, la misma estrella Tetraédrica, es decir, que el tetraedro Sol gire en sentido contrario al tetraedro Tierra. Porque esto es muy peligroso aun cuando se gire correctamente el tetraedro Sol en el sentido contrario de las manecillas del reloj y el tetraedro Tierra en el sentido de las manecillas del reloj. Porque **lo que debe de girar es siempre toda la estrella Tetraédrica que consta del tetraedro sol y el tetraedro tierra.** Y aunque se mencione que el tetraedro sol es masculino y el tetraedro tierra es femenino. Esto no se refiere a la estrella tetraédrica completa llamada masculina o femenina. Porque ambas estrellas tetraédricas, masculina o femenina, son idénticas, solamente que la estrella tetraédrica masculina es la que gira en sentido contrario a las manecillas del reloj y la estrella tetraédrica femenina es la que gira en el sentido de las manecillas del reloj.

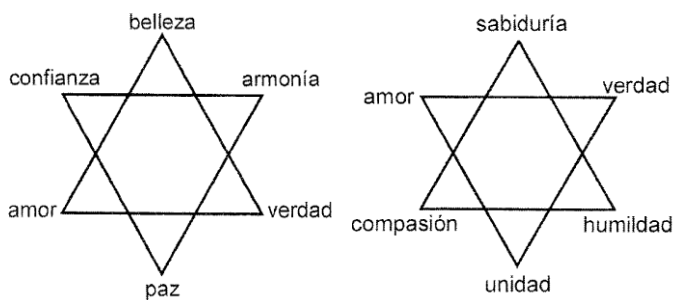
Es decir, TETRAEDRO SOL Y TETRAEDRO TIERRA SON DOS PARTES COMPLEMENTARIAS DE UNA SOLA ESTRELLA TETRAÉDRICA y si pretendemos hacer que un tetraedro Tierra y un tetraedro Sol giren contrarrotatoriamente estamos provocando un efecto peligroso en nosotros mismos. En primera **esto frena el crecimiento espiritual o interior de la persona** y lo más grave si se persiste de manera deliberada o no, nos hace progresar horizontalmente en la vida, es decir dentro de esta misma tercera dimensión avanzando en sus sobre tonos, dándonos más y más poder "mundano", pero sin que este progreso sea real en sentido vertical o como evolución de la consciencia. Esto **nos encadena al mundo de tercera dimensión** y es de esta manera como **los brujos y hechiceros vulgares del mundo manejan su energía, "dislocando la estrella Tetraédrica para hacer girar tetraedro Tierra y tetraedro Sol de forma contrarrotatoria" a sabiendas, generalmente de que esto no es correcto.** Pero ansiosos de obtener beneficios solamente en el mundo de tercera se encadenan a un tremendo Karma en la vida. Su evolución es aparente pero no es real, es decir, no es multidimensional. Magos y curadores llamados hijos de las tinieblas son los que se aficianan por esta práctica. Y es lo que se dice provoca las guerras.

Si el error deliberado o inconsciente es el de **girar la estrella femenina hacia dónde debe girar la masculina y viceversa**, entonces, tenemos un problema diferente pero no por esto deja de ser delicado porque esto es similar a la bomba de fisión nuclear. Es decir, es **este movimiento invertido de las estrellas completas lo que provoca es descohesionar la vida, y por esto, acelerar la descomposición de la naturaleza y la vida, generar enfermedades e incluso provocar la muerte.** Además de **pretender invertir la identidad sexual** debido a la inversión de polaridades. Es evidente que LA DESCOMPOSICIÓN DE LA VIDA ESTA LIGADA A LA INVERSIÓN DE LA IDENTIDAD SEXUAL.

El primer error de los dos que hemos mencionado, referente al de los dos tetraedros de la misma

estrella girando por separado, se parece al principio de la explosión nuclear por fusión. Y el segundo error, que consiste en las dos estrellas Tetraédricas girando contrarrotatoriamente pero invirtiendo polaridades, se parece mucho a la explosión nuclear por fisión.

Por otra parte, **el pretender dar la orden de moverse a mayor velocidad que la Luz** puede traer fuertes trastornos psicológicos y sobretodo biológicos, porque ***se está tendiendo a la invisibilidad del cuerpo físico, pero además la estrella Tetraédrica es un diseño geométrico para la estabilidad y preservación de las formas en el espacio y no es lo adecuado para la desaparición de la forma***. En todo caso, de acuerdo al sentido común, si de desaparecer físicamente se trata, se requiere de formas basadas en la espiral áurea y algún otro manejo de los sólidos platónicos.

Pero **el Merkaba en sí es para viajar Multidimensionalmente sin por eso privarse de alguna dimensión en particular**.

Con el paso del tiempo, cuando, con la práctica, el Merkaba se va haciendo permanente, el realizar los mudra y el respirar en forma de resoplido, puede no efectuarse y sin embargo, la concentración mental es cada vez más sostenida así como la síntesis-metesis del Merkaba ya activado, es necesaria para conservarlo así.

Los colores usados en los tetraedros durante la meditación Merkaba son colores vivos, pero depende de la necesidad y la intención de cada situación o momento.

Cuando tenemos el cuerpo de luz llamado Merkaba, **nuestra consciencia y nuestro cuerpo son uno**. Y si además sabemos que todo **Merkaba externo** para que no sea un Merkaba sintético fuera de control y conserve el sello de un auténtico Merkaba viviente, es mejor no crearlo a menos que estemos conscientes de que se trata. Es decir, debemos comprender que **podríamos crear Merkabas externos y mantenerlos conectados a nosotros pero esos Merkabas externos de ninguna manera son buenos porque invariablemente alteran el libre albedrío y la naturaleza intocable de la vida misma**. Todo lo cual es peor si se pretende imponerlos sobre seres vivos u otros seres humanos. DE HECHO TODOS LOS MERKABAS EXTERNOS NOS ALEJAN DE DIOS, pero no todo se puede prohibir pues **de alguna manera todos participamos del mundo artificial, sintético o tecnológico que como tal corresponde al mundo Luciferino**. Lo único que hay que advertir es que **TODO LO QUE SE HACE SE PAGA**. Si queremos tomar un préstamo de la vida hay que saber, querámoslo o no, que tendremos que pagarlo con intereses.

Los Merkabas externos son extensiones de nuestro propio cuerpo físico. Y nosotros mismos debemos de responder por ellos con todas sus consecuencias. SI FUÉRAMOS CONSCIENTES DE TODOS LOS EFECTOS Y ALTERACIONES QUE PROVOCA UN SOLO MERKABA EXTERNO NO NOS ATREVERÍAMOS A CREARLOS NUNCA. **Solamente con un permiso superior o un motivo puro pasaríamos a generar una tecnología basada en el merkaba externo**.

Pero si perdemos el control o la consciencia de lo que queremos y de lo que somos, todos esos Merkabas externos comienzan a fallar y todo pierde sentido.

Un Merkaba externo auténtico en realidad es Merkaba externo-interno y **se fundamenta en el amor incondicional por toda la vida en todas partes**.

Es un error lanzar el anatema de que los Merkabas externos son sintéticos y por tanto, malos. El mundo externo no es malo ni bueno. De hecho el Merkaba mismo es el Ser mismo pero como apariencia es sólo un Cuerpo sintético. **Todo está en la consciencia y nada suplanta la vida en sí**.

Un Maestro puede ser engañado y acabar queriendo destruir un planeta en su tercera dimensión, todo en nombre del "bien".

Otro Maestro puede esperar todo de entidades espirituales con o sin cuerpo físico y así, pretender evitarse la molestia de madurar al esperarlo todo de nuestros padres o superiores.

Es fundamental usar el Merkaba y la ayuda espiritual sin crear dependencias literales y mucho menos el pretender establecer relaciones simbióticas con entidades y realidades espirituales, negando la vida física y material que en sí misma es tan importante como lo espiritual. **Lo que pensamos y avanzamos por nosotros mismos es siempre el tesoro máspreciado**.

La meditación Merkaba es el proceso de la creación fundamental de todas las cosas visibles e invisibles.

Es el vehículo espacial de la consciencia.

El Merkaba con la estrella Tetraédrica es el vestido o piel de Dios.

Porque se cuenta que en el principio los padres de esta humanidad vivían desnudos y no lo notaban, no existía el tiempo sintético sino sólo el tiempo real. Pero como no había espacio, no sucedía la dualidad y por tanto, no habían comido del árbol del bien y del mal.

Pero el octaedro se revistió con los ocho tetraedros equiláteros y así apareció la estrella Tetraédrica que en realidad, es un octaedro estrellado, un octaedro Tetradronal.

Así como la realidad Cristho-Virgen consigue al dodecaedro estrellado o dodecaedro Icosaedronal.

Entonces, comieron del árbol del bien y el mal y se dieron cuenta que estaban desnudos, porque ya existían en el espacio. Estaban mejor y más completos. Vio Dios que esto era bueno y sólo evitó que descubrieran el árbol de la inmortalidad que está en el octaedro, que es la esencia de la estrella Tetraédrica misma.

Algunos estudiosos de la Flor de la Vida piensan que prescindiendo del vestido y haciendo el Merkaba directamente con la esencia, logran volver al origen, pero con esto lo que sucede es que tienden a alejarse de la realidad de tercera dimensión. Dejan de tener "los pies en la Tierra" y crecen en una espiritualidad pero divorciada de lo material.

Porque **el secreto del octaedro está en el Ojo de Dios, en lo increado** y el octaedro dentro de la estrella Tetraédrica solamente es un reflejo en el espacio del octaedro auténtico. Así que es muy nocivo pretender separar al octaedro de sus ocho tetraedros. Ya que la realidad íntegra materia y espíritu y la separación de ambas es nocivo.

Drunvalo por su parte, **refiriéndose al Merkaba con estrella Tetraédrica, dice que es el campo de energía de la creación misma** sin embargo, le parece que no puede conducir a un individuo a través del Gran Vacío (obra citada Vol. 2 pág. 421), del "medio paso" a "la pared". **A menos que el individuo se funda a otro individuo y ambos conformen un mismo Merkaba.** QUE UN INDIVIDUO SE FUSIONE EN OTRO es tan peligroso y fantástico como el amor verdadero pero también como la simbiosis y la posesión diabólica.

Por eso decimos: "Para los dioses LA PERTENENCIA, para los demonios LA POSESIÓN.

Un individuo fusionado a otro ya se refiere a un ser Andrógino. A un humano que siendo andrógino desde el principio en que fue creado por superseres, fue hecho hombre y mujer para aprender más rápido. Y luego, conservar su interacción mutua. Es el eterno reencuentro de las Almas Gemelas.

Pero es que lo que será ya fue. Así que: "A mayor individualidad, mayor colectivo". Y ese "colectivo" no es fácilmente comprendido. Es un misterio que no hay palabras para describirlo, sólo la vida misma, el estado de realización de la verdad, del ser.

Para pasar por el gran vacío HAY QUE DESPERTAR EL CORAZÓN CON EL MERKABA DE SEGUNDO NIVEL BASADO, como sabemos, EN CIRCUEDROS.

Desde luego, Drunvalo se refiere a transformar la personalidad en individualidad y conforme el individuo evoluciona se unen más a la comunidad de seres que le son más afines. Pero **EN SÍ, EL MERKABA CON LA ESTRELLA TETRAÉDRICA Y CIRCUÉDRICA, SI TIENE CAPACIDAD PARA ATRAVESAR EL GRAN VACÍO.** Y de hecho, es un campo de vida que tiene el poder de subsistir en el Vacío abismal, porque lo tiene todo.

Es muy fácil pretender clasificar a un Maestro que ha trascendido la dualidad como una "no-persona" (obra citada Vol. 2 pág. 432) y por lo tanto, especular que ese ser ya no necesita nada como si con esto pudiera decirse que no tiene necesidades personales.

La realidad es que entre más espiritualidad más se existe en todos los mundos. Entre más súper humano, más humano y la humanidad, debe prepararse mucho para poder percibirlo de manera concreta, de otra forma esos súper seres permanecen como no-personas.

En fin, el Merkaba con la estrella Tetraédrica llega a convertirse en permanente y naturalmente todo esto nos lleva a descubrir cuál es ese centro de control o comando para mantenerlo activado, sin importar el tiempo o número de vida que tardemos en lograrlo con eficiencia. De todas maneras, el Merkaba funciona bien ahora mismo siempre que lo activemos regularmente con la meditación Merkaba.

Pero si creamos campos **Merkaba externos** en algún lugar, es porque ese sitio pasa a pertenecernos y queremos que eso se conserve así, lo cual significa un gran riesgo porque todo en este mundo es perecedero. Podemos decir que si necesitamos crear Merkabas externos necesariamente conectados a nuestro Merkaba viviente, es cierto que con la práctica llegue el momento en que con una sola respiración o el pensar en éste, se conserve y active. Pero lo único cierto es que nos involucra con el mundo de las equivocaciones.

Y es que el fin específico del Merkaba no es sólo conectarse con el mundo sino, sobre todo, con nuestro Ser Superior. Sin embargo, todo esto no es algo superficial, sino que la misma consciencia tiene que ver con el amor y por supuesto CON EL DESPERTAR DEL CORAZÓN.

CAPÍTULO XIX

LA RUTA HACIA EL CORAZÓN

La vida se mueve por ciclos. Los pasos del Sendero son muy específicos. Cuando el Maestro Drunvalo ha logrado afianzarse en la experiencia de la meditación Merkaba y el proyecto Kundalini moviéndose a través de los chakras sitúa a la pineal como el último baluarte humano de un iluminado que sabe lo que tiene que hacer para Ascender.

Ahora descubre otra gran verdad que como todas las grandes verdades aparece como una enorme contradicción a todo lo esperado, sin embargo, es por la naturaleza misma de lo que presenta, algo indiscutible y evidente.

Todo el conocimiento de la Flor de la Vida que se va haciendo más complejo de pronto deja al descubierto que ya no hay camino para arriba de los chakras sino que hay que volver, hay que estabilizar lo adquirido y el único camino posible está en VIVIR EN EL CORAZÓN. Precisamente este debe ser el motivo por el que el Maestro Drunvalo escribe su obra: "Viviendo en el corazón".

Sin esta estabilización no es posible seguir adelante. Por eso el Maestro Drunvalo después de haber escrito sus dos volúmenes sobre la Flor de la Vida, pasa a escribir su obra citada.

Esta obra es prácticamente la cúpula de su búsqueda en la experimentación del amor. Pero no como una realización romántica con la vida sino como algo muy real.

Aún no era el tiempo de pensar en dejarle algo a la humanidad formando una Jerarquía Espiritual y un Concilio de Maestros para la humanidad mundial unificada como un solo pueblo que pudiera continuar por ella misma.

El Maestro Drunvalo estaba solo, no podía realmente confiar en nadie pero además, él mismo no sabía como unidad de que trataba toda la búsqueda. Por lo menos no lo sabía completamente. Conocía grandes cosas, enormes verdades nunca dichas abiertamente a la humanidad y a él en particular, a quien por lo común, como modo de vida usual, le pasaban cosas supranormales. De hecho su propio mundo siempre es y ha sido mágico. Pero no hacía equipo con nadie para un objetivo particular tan grande que, se entiende, un hombre sólo, por enorme que sea, no podrá jamás realizarlo. Un hombre sólo no está obligado a saberlo todo y a resolverlo todo.

Sin embargo, hasta los Grandes Maestros pasan por todo un proceso hasta llegar a creerse responsables de lo que pasa con la humanidad en sí. Dan lo mejor que pueden para establecer una solución dirigida a la salvación de la humanidad. Pero de cualquier manera, no todo depende solamente de ellos mismos. **La humanidad ha de salvarse por sí misma.**

Ya se habla, a lo largo de la historia, de los Grandes Avatares que avanzan hacia el pináculo del mundo para abrazarlo por entero.

Por esto es que **el Maestro descubrió que no basta el cerebro sino que se requiere el espacio sagrado que se encuentra dentro del corazón humano.**

Los aborígenes (primer nivel de consciencia) y en general, muchos de los indígenas en el planeta pertenecen al nivel de consciencia armónico (el primero). Muy pocos pertenecen al armónico, tercer nivel de consciencia.

En el primer nivel de consciencia antes que la lógica racional y naturalmente cerebral, se experimenta la vida EN EL CORAZÓN.

El órgano del corazón cuenta con un cerebro, pero este cerebro no funciona con raciocinio lógico tal como sabemos ocurre en nuestro cerebro sino que sus pensamientos se funden con la experiencia misma de la vida; lo vivido en forma directa, el sentir y el amor unificados. Es una forma de pensar más propia de lo femenino que de lo masculino, LO CUAL NO SIGNIFICA QUE SEA EXCLUSIVAMENTE FEMENINO. A esta forma de pensar se le llama "pensar psíquico". Lo PSÍQUICO es actividad cerebral pero con el hemisferio derecho del cerebro (femenino) y con el corazón.

Este psiquismo corresponde a una apertura y desarrollo de facultades supranormales, pero manifestada en el factor espacio más que en el factor tiempo. Lo cual es contradictorio porque pareciera que es más idóneo como factor temporal que espacial.

Naturalmente, en el tercer nivel de consciencia lo psíquico es más del factor tiempo que del espacio.

De cualquier manera, por ser experiencia psíquica se le reconoce como "**tiempo de soñar**". Un tiempo de soñar no comprendido como un dormir sino como un despertar a un estado alterado de consciencia, CONSCIENTEMENTE.

Pero así como en el cerebro hay dos hemisferios, parece ser que también en el corazón existe psiquismo masculino y psiquismo femenino, los cuales se deben de unificar para no pretender separar al corazón del cerebro.

De hecho la vida en el espacio sagrado del corazón fracasa por completo cuando se pretende evadir de su desarrollo hacia el segundo nivel de consciencia, donde subsiste la dualidad, que reconocemos como "lo separado".

Cuando eso sucede, el ser humano en vez de integrarse al mundo llamado "exterior", intenta replegarse al primer nivel de consciencia, porque el segundo nivel les parece caótico, negativo y destructivo. Y lo es precisamente porque se refiere al segundo nivel de consciencia que como se sabe es "desarmónico", lo

mismo que lo es el cuarto, sexto, etc...

Es en este sentido que esos niveles "desarmónicos" se consideran "exteriores" o masculinos, en tanto que los niveles "armónicos" se consideran "interiores" o femeninos.

Así que el segundo nivel de consciencia que es en el que se encuentra la mayoría de la humanidad, se refiere al desarrollo de la cultura, civilización y la tecnología que son el resultado de la actividad con la lógica por parte de la humanidad y donde los sentimientos ocupan apenas un lugar en esta magna obra. Pero sólo pasando por allí, **el corazón y el cerebro buscarán su integridad mutua** y podemos entonces trasladarnos al tercer nivel de consciencia.

Sólo entonces las diversas comunidades indígenas y **los enormes sectores de la humanidad civilizada se integrarán y tendremos un gobierno mundial en manos de psíquicos racionales.**

Esta es la experiencia de lo que podemos llamar un Sendero Viviente basado en una mente que no es racional totalmente pero tampoco sólo psíquica sino la integración de ambas. Es entonces, una mente INRRAZONABLE (no-razón).

Pero una mente INRRAZONABLE no es lo mismo que una mente irracional. Lo irracional y el instinto animal son dos de los peligros que tiene el psiquismo en el corazón cuando se divorcia del cerebro.

Hemos dicho que el corazón tiene una actividad psíquica pero lo interesante de esto es que siendo así, pareciera estar en el factor tiempo y no en el espacio, cuando que en realidad, es el fundamento del espacio mismo que marca la estrella Tetraédrica formada por doble espiral Fibonacci. A MENOS QUE LE INTEGREMOS EL DOBLE CONO Y EL MERKABA DE CIRCUEDROS.

Mientras que el cerebro siendo una actividad preponderantemente racional y pareciera estar en el factor espacio, sin embargo, en realidad pudiera ser el fundamento del factor tiempo en cuanto se relaciona a la espiral áurea.

Lo que se debe reconocer es que **lo psíquico lo mas factible es que no es un paraíso que funciona en automático una vez que se echa a andar naturalmente en la unidad sino que podría ser como en el cerebro, basado en la dualidad.** Recordemos que el corazón regula la vida que ha surgido de la mitosis (multiplicación celular) fundamentada en la evolución binaria celular y es lo que dio origen a todos los órganos del cuerpo humano, incluso y sobre todo, al corazón que es el órgano más grande e importante en el cuerpo humano.

Y la pineal, por otra parte, es puente de la liberación llamada Ascensión lo cual es básicamente unidad, por ese solo hecho.

166

En el psiquismo hay grandes peligros como cuando se pretende un repliegue regresivo hacia el primer nivel de consciencia y se niega que deba avanzar hacia el segundo. Porque entonces, lo más tentador es divorciarse de toda actividad cerebral coherente y la relación con éste deja de considerarse sagrada, incluso llega a considerarse como algo insano y en casos extremos como una maldición.

Es como pretender que la tecnología es una realidad sólo de cerebro izquierdo, cuando que en realidad también lo es del cerebro derecho o femenino, sólo que de manera diferente.

Es decir, cuando en lo psíquico se infiltra lo irracional surge un abismo y un infierno. La pasión entonces es lo más dañino de todo. Pero con lo INRRAZONABLE (no-razón) EL CORAZÓN ES BÁSICAMENTE EL MARAVILLOSO ÓRGANO DE LA PASIÓN POR EXCELENCIA, pero como **pasión Inmaculada.**

El corazón es el gran impulso de la sexualidad como experiencia interdimensional.

Lamentablemente cuando *se usan drogas para producir fenómenos psíquicos (estados alterados de consciencia)*, esto no siempre es lo mejor ya que de acuerdo a lo que se ha descubierto, esto hace que se provoque una separación letal o **divorcio por parte del cerebro del corazón con respecto al cerebro humano.** Además, con todo tipo de drogas se matan neuronas cerebrales. Tal vez también se trate de neuronas en el cerebro del corazón, dejándolo a la deriva y fuera de control. Y este control entonces, lo toman "entidades de segunda dimensión, llamados entidades del submundo.

Esa infiltración es la perdición del ser humano que queda atrapado de esta manera en el submundo.

El uso de drogas es un terreno peligroso que debe ser estudiado científicamente para tener un uso correcto y no regresivo.

El ser humano es como una Casita Mágica, una Casita Encantada que se mueve en el espacio sagrado del corazón en la multidimensionalidad y hace posible todo en la realidad física como fundamento básico de toda experiencia metafísica.

De hecho, cada ser humano somos imagen y semejanza de la Gran Pirámide: El Pozo son los genitales, la Cámara del rey es la pineal y la Cámara de la reina es el corazón.

La Tierra es realmente una nave espacial muy joven pero su destino es convertirse en un Merkaba viviente cuando el ser humano o la humanidad sean el cerebro de la Tierra y esa Tierra sea

verdaderamente su nuevo y total cuerpo.

Sin embargo, como hemos dicho, la Tierra es muy joven, la humanidad apenas y es como un adolescente. Se necesita un Cristo Grupal para que sobreviva al siglo XXI, y respetando el libre albedrío de la humanidad pueda protegerla mientras corren los cientos de años que le faltan para madurar y valerse por sí misma, generando sus propios Cristhos. Luego, viene el cuarto nivel de consciencia que permitirá dar la semilla para la gestación de humanidades nuevas en otros mundos. Y Dios sabe todo lo demás.

El esquema que propone el Maestro Estrada sobre la escala septenaria de los planos de existencia es incompleto porque relaciona consciente (masculino) con inconsciente (femenino) cuando en realidad ya no se trata de inconsciente sino más bien del súper y luego, el Supra consciente (masculino y femenino). Es a eso a lo que debe realmente referirse.

(Ver figura):

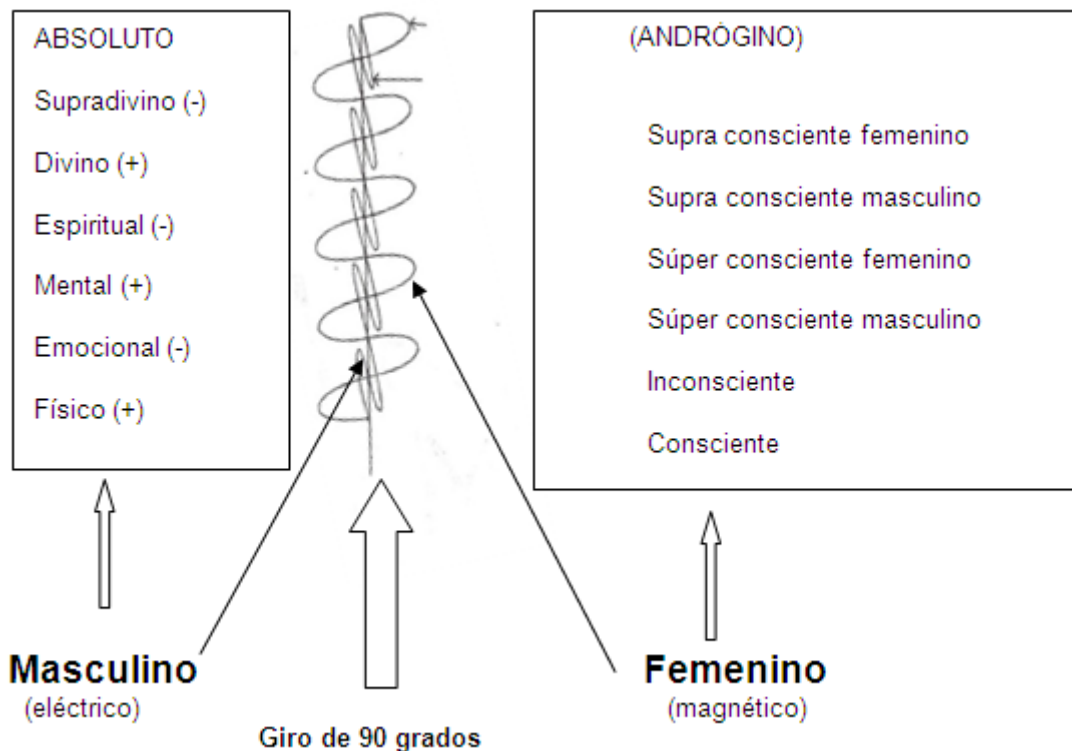

167

El Merkaba con estrella Tetraédrica lleva la esfera Cristo-Virgen al chakra del corazón. Allí reside el AMOR INCONDICIONAL. Pero el chakra del corazón lo ubicamos en el TIMO que es una puerta de recepción hacia el corazón, también llamado chakra de Cristo. Y para que sea completo requiere EL AMOR CONDICIONAL que se encuentra a 7.5 cm en el chakra del corazón en sí o chakra personal, también reconocido como la parte femenina. Sólo así tenemos a CRISTHO-SACERDOTISA, y no solamente a Cristo. Es esta una experiencia total en el reino del corazón con su cerebro psíquico que DESPIERTA AL CORAZÓN CON EL MERKABA DEL SEGUNDO NIVEL O CIRCUEDROS.

A primera vista, pareciera que con el Merkaba de primer nivel, basado en la estrella tetraédrica, no hay más, porque ese amor es total y Súper humano. Pero "amar sin pensar" si bien puede convertirse en un paraíso de amor también, puede tornarse, como dijimos, en algo irracional, un amor ciego y esclavo de la autoridad espiritual de cualquiera.

Por eso, como dijimos, hay que considerar el centro del corazón mismo y el chakra personal donde reside el AMOR CONDICIONAL. Lo cual solamente es factible con el Merkaba de segundo nivel. De esta manera tenemos la compenetración perfecta y perpetua entre Amor CONDICIONAL E INCONDICIONAL de modo que con el despertar del corazón y el Merkaba completo (primero y segundo nivel) tenemos EL AMOR personal e impersonal al mismo tiempo.

Luego, el Maestro Drunvalo explica que para entrar al espacio sagrado del corazón hay que llegar primero a la garganta y de allí a la red del corazón o al corazón mismo, penetrando así al Espacio Sagrado del

corazón.

Tal vez eso tenga que ser así, porque el tema requiere gran sabiduría, **pero es difícil de negar que EXISTE EL CHAKRA PERSONAL, el cual, puede ser un mejor asiento para la voluntad de amar**, de forma tal que es aquí donde se presenta de una manera más eficiente, el chakra personal que es el puente ignorado flotando sobre el Gran Vacío y que conduce hacia el Espacio Sagrado dentro del corazón.

Es el chakra personal el que nos permite madurar el amor incondicional haciendo que el AMOR mismo sea traspasado en la experiencia de "lo separado" y logre toda la alquimia a fin de devolverse a través del Gran Vacío como amor incondicional maduro.

Para el individuo es fundamental el chakra personal. Por esto, **este chakra es la puerta hacia el psiquismo consciente del corazón, conciliado efectivamente a la unidad.** *Porque lo separado no existe realmente, es sólo una apariencia.* Así que podemos reconocer que ésta podría ser la forma idónea y natural de entrar al corazón.

Voto Nazareno

Por otra parte, existe en la Tradición Iniciática el reconocimiento de que **el pelo es una antena cósmica. O mejor aún que EL PELO SON CÉLULAS VIVAS.** Pero dejarse crecer el pelo o vivir con el pelo corto o a rape, no significa nada sino cuestión de gusto o moda para la humanidad en general. Sin embargo, hay un momento en la vida del Alto Iniciado que ya ha logrado la Iluminación de sus chakras y se encuentra al final de este Sendero del Kundalini. Que tiene que hacer el voto llamado Nazareno que significa: "Apartado para Dios" y consiste en dejarse crecer el pelo y también la barba (en el caso de los hombres). Porque es un paso sagrado necesario, **a fin de despertar todas las facultades psíquicas que posiblemente provienen de lo que tenemos que llamar Iluminación del Corazón.**

La consciencia es un fenómeno individual y el voto de dejarse el pelo largo es sagrado.

Después de unos años, cuando el Alto Iniciado ha pasado por esta Iluminación del corazón, ya puede volver a dejarse el pelo corto, a su gusto.

La raza humana

Lo fundamental al crear humanidades, enseñen los grandes Maestros, es crearlas siempre adecuadas al hábitat biológico del planeta específico. Porque no se trata de que los creadores dejen allí hijos de su raza sino sólo aporten lo necesario para que los que han de nacer tengan la herencia genética correspondiente al ambiente biológico evolutivo y la genética misma de las especies más idóneas que corresponden a ese lugar particular del Universo.

Así que si nuestros padres fueron Nefilim, Ellos eran gigantes de 3.5 metros a 5 metros de estatura y correspondían al tercer nivel de consciencia por lo que se dice que vivían alrededor de 360 000 años-Tierra. Eso duraba una sola de sus encarnaciones.

Pero la humanidad que iba a crearse en este planeta, debido al progreso evolutivo de los reinos de la naturaleza en el mismo y particularmente en el reino animal, debían corresponder al segundo nivel de consciencia pasando desde luego, por el primero. Así que los Nefilim (en su aporte de la parte materna de la humanidad) dieron de su sangre pero la combinaron de manera particular con sangre de primate, que era la raza más avanzada del reino animal. Pero también participaron **sus progenitores de Sirio (en su aporte de la parte paterna de la humanidad) quienes se dice, tenían dos corazones y no sólo uno. Entonces, podría ser que un corazón responderá principalmente al amor incondicional y el otro al amor personal.**

Y es así como nació la raza humana.

Pero de todas maneras **la meditación Merkaba CIRCUEDRO, no sería extraño que se comprobara que provoca este alineamiento para la correcta función integral del corazón y su enlace armonioso y efectivo con la pineal.**

Debemos considerar que en la meditación Merkaba cuando realizamos la 11ava respiración con exhalación forzada (de resoplido) y se expande la esfera pránica hasta abarcar la estrella Tetraédrica completa, entonces, vienen las tres respiraciones de estabilización de la Gran esfera en el espacio, pero a la vez, de las dos cimas del doble tetraedro de la estrella Tetraédrica que se concentra más y más en la esfera pequeña a la altura del ombligo.

Entonces, el ombligo en este proceso, es el plexo solar con la forma de Vésica Piscis. Y *este ojo de luz es una cámara abierta de vida.*

Cuando se ha estabilizado en la exhalación 14, entonces, sube hacia el chakra del amor incondicional y la esfera continua con una esfera pequeña concentrada en el centro y la mayor ocupando una mayor periferia.

AQUÍ COMIENZA SU FUSIÓN CON EL MERKABA CIRCUEDRO Y ESTO la convierte en esfera Cristho-Virgen y ya estamos respirando en la tercera y a la vez en la cuarta dimensión. Lo cual nos permite participar, como se dice, de la respiración pránica.

Hay que atravesar "el medio paso" para alcanzar en el Gran vacío el chakra personal y entrar al espacio pequeño dentro del corazón que es la Cámara Secreta del corazón. Esto es el espacio sagrado.

Lo importante es que el corazón puede quizás tener un cerebro con dos hemisferios psíquico-cerebrales. Cada uno de los cuales este en relación a uno de los chakras cósmicos: El del AMOR incondicional y el del AMOR personal. Y del equilibrio de ambos depende la perfecta actividad psíquica del individuo como tal (ver figura):

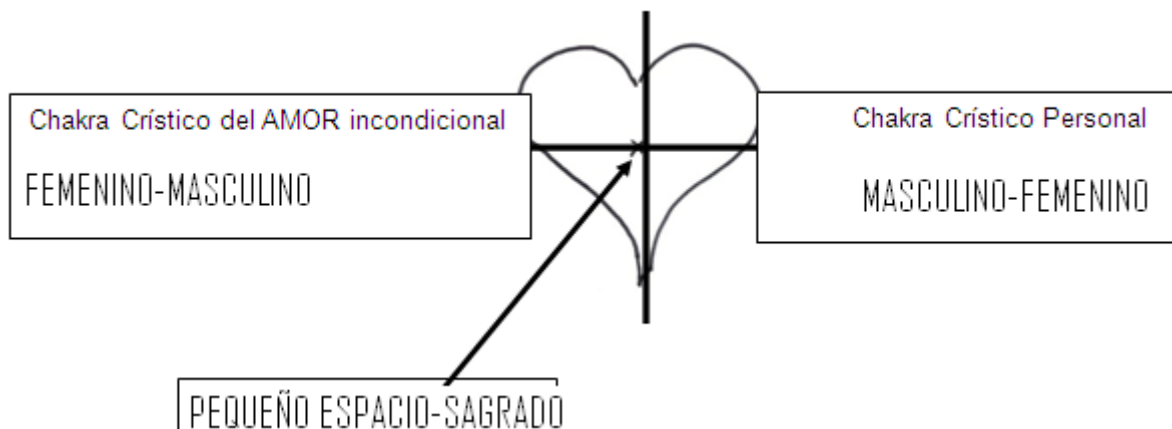

Adán y Eva

"El Verbo (Chakra de la Tiroides) se hizo carne (Chakra Personal) y habitó entre nosotros (Chakra Cósmico)".

En el principio de la humanidad los dioses crearon a Adán y Eva y fueron puestos en el paraíso (chakra Cósmico) donde sólo requerían del amor incondicional para ser felices. Pero uno de esos dioses llamado "Serpiente" atravesó el Gran Vacío que hay entre el chakra personal y el chakra Cósmico, luego, condujo a Adán y Eva a través de ese Gran Vacío y les mostró el árbol del bien y el mal plantado en el chakra personal. Ellos comieron de los Frutos de este árbol y pudieron convertirse en seres con individualidad propia y no sólo con instinto de especie.

Desde entonces gozaron de un mundo propio, hasta que la misma necesidad de evolución los lanzó al mundo y en ese intento tan inexperto por atravesar el Gran Vacío del corazón por si mismos, ellos experimentaron el Vacío interior porque no estaban listos para la sexualidad interdimensional consciente. Y fuerzas de segunda dimensión llamadas "demonios" los atormentaron en el primer nivel de consciencia ofreciéndoles poderes psíquicos pero sujetándolos a la esclavitud desde el interior psíquico. Teniendo entonces, sexo interdimensional inconsciente sin control de ello y que precisamente por ser inconsciente, quedaba ajeno a la sexualidad física "normal" de pareja.

Jasón y los Argonautas

El mito griego sobre "Jasón y los Argonautas" es uno de los mitos que trata del RETORNO A LA CONSCIENCIA del que logra regresar al chakra personal después de atravesar el mar turbulento que es el Gran Vacío, donde todos los barcos imprudentes perecen. Pero Jasón logra realizar el viaje en busca del vellocino de oro, el carnero sagrado cuya clave es YO SOY.

Allá, en el fin del mundo, o sea, dentro del corazón. Está la Isla de los Inmortales, donde vive la Sacerdotisa de Plutón, iniciada en la sexualidad interdimensional, quien habría de convertirse en el alma gemela de Jasón.

Pero cuando Jasón encontró el vellocino de oro tuvo que matar antes a la hidra de 1000 cabezas que es el símbolo de la sexualidad como pasión descontrolada con sus infinitos deseos caóticos.

Sólo entonces, Jasón reconoce a la Sacerdotisa de Plutón y se enamora de ella. Pero en seguida tiene que luchar contra el mago negro –Plutón mismo- y sus fabulosos poderes con los que quiere impedirle a

Jasón, su regreso y sobrevivencia.

Cuando se regresa del AMOR personal al amor incondicional y ya se ha comprendido la realidad de "lo separado", es entonces que este amor incondicional ha madurado realmente.

Nacimiento biológico

El nacimiento biológico de un ser humano se controla desde LA INVISIBLE PINEAL y comienza en lo que será LA BASE DE LA COLUMNA VERTEBRAL. Luego, se crean los órganos por mitosis (multiplicación) celular. **Cuando aparece el corazón que es el órgano más grande del cuerpo humano, todo crecimiento es estabilizado desde el corazón.**

Es evidente que cuando se emprende una búsqueda sagrada de realización, ésta se reconoce en seres de gran valor físico, intelectual y espiritual.

Lo grave es no comprender que uno solo no puede quedar en el centro de todo, **se requiere valorar a nuestros semejantes desde nuestro propio corazón y entonces, dejar que los otros hagan su trabajo.** Si no logramos este gran desapego y este servicio de alta Fraternidad, estamos incompletos.

Por esto escribe Drunvalo:

"Nuestros pensamientos y emociones pueden crear el mundo alrededor nuestro y **permaneciendo conectados con la Madre Tierra desde el interior de nuestro corazón todas las cosas son posibles**, aún limpiar el medio ambiente sólo con nuestro cuerpo de luz" (Viviendo en el corazón. Drunvalo Melchizedek pág. 55).

Esta es la fuente del AMOR y sólo queda mantenerlo activo como voluntad de amar. Porque el corazón no obedece al capricho ni requiere sólo de oscuridad para desatar su luz.

Con nuestro Merkaba activo ya tenemos en realidad un Merkaba externo-interno.

Tenemos derecho a ejercer este poder con nuestra *voluntad de amar*, pero se supone sabemos lo que queremos de la vida, para hacerlo realidad en nuestro propio mundo.

EN EL CORAZÓN SE DA LA ENTREGA TOTAL DEL AMOR Y SI ESTO ES ASÍ, "EL LENGUAJE QUE NO TIENE PALABRAS" ES UN ACTO SEXUAL MULTIDIMENSIONAL en donde podemos unirnos a una persona en particular, pero también a una especie animal, vegetal o mineral. **Pero al ser uno con ellos dejamos de ser nosotros mismos si no somos capaces de conservar nuestra individualidad.**

Este amor incondicional en este sentido, es amor ciego, incapaz de selectividad y de amor consciente. Es amor inadecuado, el amar como una droga, un acto sexual que entrega su vida a otro sin consciencia alguna y no tiene control de nada. Es la condición de la Amante apasionada pero fatal, la psique de un Maestro exaltado y superficial que exige ser seguido ciegamente.

El verdadero viaje psíquico es con los ojos abiertos, es amor que se da sin esperar nada a cambio pero que es amor consciente. Son energías que no se mezclan aunque se fusionan, es la individualidad que se conserva en medio de toda experiencia colectiva.

Este amor significa "amar por amar", no espera nada a cambio, SE DA LIBREMENTE Y EL SER CONSERVA SU PROPIO LIBRE ALBEDRÍO sin que el estado de consciencia alterado deje de **conservar inmaculado el espacio sagrado del corazón** donde experimentamos a voluntad la experiencia psíquica.

El espacio sagrado del corazón es la Cámara Secreta. Allí se experimenta una dimensión intemporal de la consciencia por lo menos, de cuarta dimensión.

Cuando el feto empieza a crecer dentro del vientre materno, **el corazón humano empieza a latir antes que se forme el cerebro.** Además, el corazón tiene su propio cerebro. Se afirma que ese cerebro consta de apenas unas 40 000 células.

Red del corazón

El corazón humano genera un campo de energía más grande y poderoso que ningún otro órgano del cuerpo. Es un campo electromagnético de un diámetro de tres metros. Su forma se asemeja a la forma de dona en el eje, atravesando el corazón como un tubo toro que es la forma más primaria del Universo.

Dentro de la red electromagnética del corazón hay, más cerca de éste, otra más pequeña red electromagnética de la misma forma.

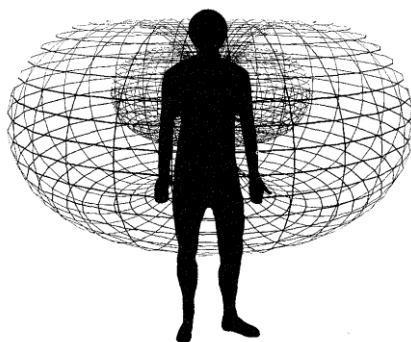

El campo toroidal del corazón.

Hay un lugar muy pequeño dentro del corazón que si físicamente, un cirujano la toca, produce la muerte (obra citada pág. 78).

LO FUNDAMENTAL ES FUNDIR NUESTRO CAMPO MERKABA A LA RED ELECTROMAGNÉTICA DEL CORAZÓN. Así se fusiona corazón y Mente y comenzamos a experimentar la vida misma tal como es en el eterno presente y es inagotable.

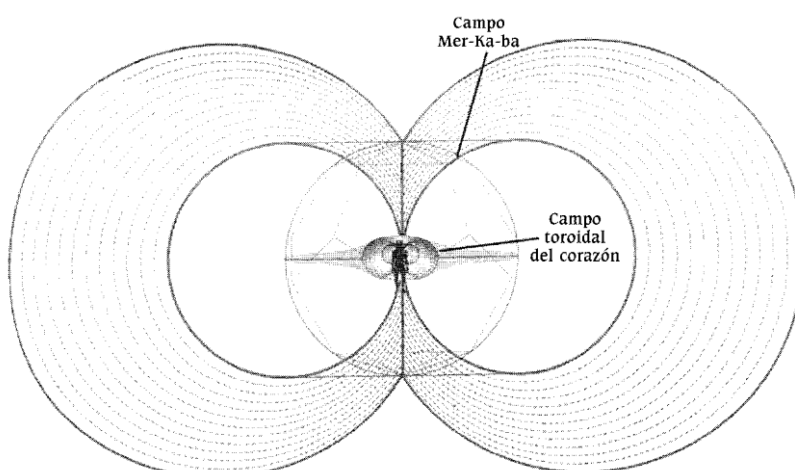

El Mer-Ka-Ba y el campo toroidal del espacio sagrado del corazón fundidos y combinados.

171

"Lo que piensas (cuerpo mental), sientes (cuerpo emocional) y lo que sientes, haces (cuerpo físico)".

CAPÍTULO XX

CONSCIENCIA Y SEXUALIDAD

No se puede tener sexo sin desnudarnos y cuando realmente nos desnudamos, nos desnudamos a la vida.

La vida sexual es lo que nos fusiona a la vida.

Controlar la sexualidad significa que la manejamos en vez de que sea ella quien nos maneje.

Pero no se maneja la sexualidad con la razón ni con lo irracional.

No con la imposición de la sola voluntad ni únicamente la delicadeza del AMOR. Porque la voluntad crece con el amor y el amor con la voluntad. Y la sexualidad se maneja con el desarrollo de la consciencia.

Es en la unidad de la vida que la sexualidad nos permite entrar a su reino ilimitado.

La sexualidad es un reino ilimitado infinito. Nada puede contenerlo sino la unidad de la vida que sólo podemos comprender como el desarrollo de la consciencia.

Porque la consciencia es la que establece los límites a la vida.

ES DENTRO DE LA CONSCIENCIA QUE SE DA LA VIDA SEXUAL.

Conforme la consciencia crece la vida sexual se realiza.

La consciencia marca los límites y dentro de ella, el sexo se manifiesta ilimitado.

El sexo es el acto de vida Inmaculada.

Si bien es regulado por una moral, la moral es resultado del estado de consciencia o falta de consciencia.

La sexualidad en sí está más allá de las palabras, de las morales y de la razón. **TODOS SON INSTRUMENTOS DE LA CONSCIENCIA, INCLUSO LA VOLUNTAD Y EL AMOR.**

La sexualidad no es mala ni buena, ni amor o falta de amor, ni voluntad o falta de voluntad. Es el infinito mismo de la vida que mueve todo en el Universo. Es la fuerza vital que no sólo mueve al amor, voluntad y moral sino todo en sí.

Se puede ocultar la sexualidad como se puede ocultar la vida. Se puede ignorar, pero jamás destruir.

La sexualidad es Presencia Inmaculada de la vida y se hace real tanto como desarrollemos nuestra consciencia.

Nos toca y nos llena por todas partes, traspasándonos, prácticamente sin tocarnos siquiera. Así es la vida.

Para experimentar la mejor sexualidad los sentimientos se hacen puros y transparentes conforme crecen en poder y gloria.

Mientras que los pensamientos dejan de discutir, de dualizar y se mueven por la obviedad de todo a fin de no perturbar la grandeza de la experiencia sexual que sucede como un río fluyendo infinitamente.

Y además, es fundamental en la sexualidad el amor consciente cuya fuerza crece conforme crece la entrega. Porque sin entrega no hay amor. Pero con entrega el amor existe y se fusiona a toda experiencia sexual orientando la existencia entera de los humanos y dioses, micros y macrocosmos.

LA CONSCIENCIA ES EL OJO DE DIOS

Si le llamamos sexo, consciencia o vida, es correcto. Esa es la Presencia, lo Inmaculado. Lo traspasa todo. No sólo es como mar sin orillas sino que es ciertamente la piel de Dios.

Hablamos no de sexualidad limitada al acto físico, sino al acto multidimensional como sinónimo de **UNIÓN INFINITA.**

172

Cámara Femenina

Delicadeza no significa fragilidad

Estudiar al mundo no significa negativismo

Amar no significa cultivar debilidades

Sexualidad del corazón

La Inocencia sexual nos hace involucionar.

La sexualidad Inmaculada nos hace evolucionar.

La sexualidad tiene sus límites con la consciencia, pero en sí misma se conserva Inmaculada.

La sexualidad consta de dos aspectos en una sola realidad.

Es el aspecto físico y el metafísico.

Es decir, el externo y el interno.

Ambos son ilimitados, pues lo ilimitado es la característica de toda sexualidad.

El aspecto externo de la sexualidad se refiere a la sexualidad física y lleva a la activación de los siete chakras hasta la experiencia de la Iluminación en la cabeza con el despertar del séptimo chakra (Sahasrara) ubicado en la coronilla que tiene su centro de control o regulador en la Pineal (Sexto chakra).

El aspecto interno de la sexualidad es la sexualidad metafísica o interior que se basa en la activación de los 13 chakras hasta la experiencia de la Iluminación del corazón con el despertar del chakra Crístico (amor incondicional) y el chakra personal (amor condicional) cuyo centro de control o regulador es el corazón mismo.

Este aspecto interno o metafísico de la sexualidad no porque dependa más de la mente que lo físico es por esto menos real, por el contrario, es tan real como lo es el espíritu.

Ciertamente, espíritu y materia son uno y por eso la sexualidad interna y la externa se funden cuando la Iluminación de la cabeza y la del corazón se convierten en una sola.

Pero lo ilimitado de la sexualidad interior puede fácilmente deteriorarse desde un psiquismo superior a un psiquismo inferior cuando no existe una verdadera integración con el sexo físico que también es ilimitado; o existe ese sexo físico pero sin integridad, o simplemente sin la activación balanceada de los siete chakras hasta la coronilla.

Esta falta de integridad puede pretender sólo la activación del primero y tal vez el segundo chakra cuando la relación física sexual se reduce sólo a sexualidad de entrega física (se le llama DUXO y no sexo, porque Duxo se refiere a relación de dos pero sólo a nivel físico).

Si la relación se hace sexualmente ilimitada incluyendo como sexualidad externa física no sólo a lo físico sino también a lo emocional entre un hombre y una mujer la relación es CUADRUXO (o sea relación física y emocional de un hombre con físico y emocional de una mujer. Lo cual significa "cuatro").

Pero el sexo físico incluye físico, emocional y mental de un hombre con físico, emocional y mental de una mujer (o sea SEIS o Sexo).

El CUADRUXO, en este orden de ideas, llega a manejar el tercero o cuarto chakra. Y el SEXO alcanza incluso hasta el Sexto (La pineal).

Pero solamente cuando se integra hombre y mujer en experiencia física (externa) de la sexualidad tenemos al SÉPTIMO o SEPXO que se refiere a la función de la pareja con el cuerpo espiritual de ambos unificado o sea: $3 + 3 = 6 + 1 = 7$.

Es la Iluminación de la cabeza.

En todo esto participa también la mente pero teniendo como eje a lo físico.

Todo lo cual no es completo en tanto el sexo metafísico no adquiera todo su desarrollo, sobretodo porque la sexualidad antes que ser una experiencia externa es una experiencia interna, porque es la característica que lo hace ilimitado.

La sexualidad es ilimitada por naturaleza y si bien el sexo físico es lo que permite a la sexualidad crecer en consciencia y adquirir límites o parámetros morales y sociales, **su verdadera realización está en el corazón.**

A esta sexualidad metafísica, interior o espiritual es lo que se conoce como SEXUALIDAD MULTIDIMENSIONAL. Y es lo que dirige la atención de nuestra mente hacia la realidad interior o espiritual.

La sexualidad deja de ser física y nos convertimos en *entidades* de acuerdo a lo que realmente somos, ya no hay espacio que establezca límites, vivimos en el puro tiempo, donde toda unión será instantáneamente de acuerdo a sentimientos y pensamientos. La unión es de entidad a entidad. Aduciendo el concepto de "entidad" como algo "etéreo".

Lo que realmente pensamos y sentimos es lo que somos espiritualmente, o sea, metafísicamente. **AL CORAZÓN NO PODEMOS ENGAÑARLO.** Porque como dijimos, es en el corazón donde vive nuestra verdadera sexualidad.

Lo físico ya no tiene Poder ni control porque la verdadera sexualidad está en el corazón y es ilimitada.

La sexualidad depende de estar o no enamorados.

La relación sexual es una atracción entre entidades.

Y si no hay un desarrollo de Consciencia sexual, la inocencia nos lleva por el torrente incontenible de la involución pues entidades ilimitadas entran y salen de nuestro corazón esclavizándonos sin que podamos tener control de nada, en el torrente de una sexualidad ilimitada que nos mantiene cautivos de infinidad de amos, o mejor dicho, amantes donde cada uno de ellos son el dueño absoluto de nosotros aunque sea por un instante. Es sin duda una prostitución sexual interior.

Es en este aprendizaje que en los "planos internos" vivimos en el corazón entregado a entidades metafísicamente y no siempre se trata de entidades buenas.

Hasta que desarrollamos la espiritualidad y respondemos solamente a un psiquismo superior.

LUEGO LA SEXUALIDAD SE HACE CONSCIENTE Y SE TIENE YA CONSCIENCIA DE LO QUE PASA ADENTRO Y AFUERA DE NOSOTROS EN UNA EXPERIENCIA SEXUAL DONDE SE INTEGRA LO FÍSICO Y LO INTERIOR.

Miércoles 2 de mayo 2007

La inocencia es el momento en que principia la evolución en lo que se conoce como involución. En cambio EL ESTADO INMACULADO DEL SER VIVO es muy parecido al de la inocencia solamente que ya hay una inagotable experiencia en el Sendero de la evolución. Luego, todo entra en VOLUCIÓN. Se es UNO con la Presencia divina.

¿Qué hace el Merkaba?

Ajustar los cuerpos para que sea posible la evolución de la consciencia. Además de ser una protección contra cualquier malestar exterior.

Hay otros sistemas que ayudan a la evolución de la consciencia, por ejemplo, el vegetarianismo, las posturas (asanas) de Hatha Yoga y otras formas de Meditación.

Pero aunque esto es así, la meditación Merkaba ajusta tan directa e inmediatamente nuestros cuerpos (físico-emocional-mental-espiritual) que en un corto tiempo hace aflorar el estado de consciencia que nos corresponde, por eso algunos practicantes de la meditación Merkaba llegan a creer que la activación Merkaba

es todo lo que se necesita para poder ascender el cuerpo de luz. Para los que tienen una gran evolución es así y no necesita nada más. Pero para la mayoría, se requiere la disciplina de posturas de yoga, vegetarianismo, ayunos, otras formas de meditación, etcétera.

Activar el Merkaba y conservarlo así es lo que nos convierte en grandes Maestros y Maestras de sabiduría.

CAPÍTULO XXI

AGUA ARDIENTE Y EL DÍA DEL GURÚ

Jueves 13 de mayo 2007

Entre más profunda es una vida sexual es más íntima. Así sucede con la Cámara Secreta, ENTRE MÁS SECRETA MÁS ÍNTIMA.

Esta intimidad es simplemente la vida privada del Alto Iniciado y de la Sacerdotisa perfecta.

Dos son las intimidades fundamentales de esta vida privada, la relación de pareja y la relación Maestro (Maestras) y Discípulo (Discípula).

En el camino de la Iniciación Real el Sendero es Individual.

El clamor de la humanidad llama poderosamente al Cristo-Virgen y surge la Luz de una Misión largamente esperada en el llamado: "Retorno de Cristo".

Inmediatamente después del primer viaje al norte, fuerzas tenebrosas se agitan en el entorno del personaje que se ha convertido en algo sagrado. Es entonces que la mano poderosa de Dios se extiende para que de este ambiente amenazante sean sacadas las almas infectadas de perversión y puestas en su lugar almas adecuadas a la Presencia de Cristo-Virgen.

Todo en el silencio de la Gran Cámara de la vida donde con el corazón alimentado de esta gloria silenciosa, canten al Padre-Madre las notas de un nuevo amanecer.

Los seres humanos despiertan por la mañana cada cual con el mismo cuerpo y los mismos recuerdos. Pero 1000 de ellos se hallan en torno al personaje marcado, ya no son los mismos. Además, nuevas entidades humanas han transmigrado y han tomado cuerpo humano sin tener que pasar por la experiencia de la vida dentro del vientre materno y luego nacer a la encarnación. Son como 1000 seres que nacieron sobre la marcha, en silencio. No me refiero a los 1000 del Cristo Grupal, sino 1000 simples humanos.

Es la justicia de Dios de la que sólo es testigo el Cristo-Virgen encarnado. Porque la humanidad duerme, incluso los nuevos nacidos.

Y luego, en el viaje al lugar donde el agua fluye ardiendo en el fuego de la Luz que no es la Luz ordinaria, como un hombre entre los hombres aparece el elegido, siempre rodeado de la Presencia de su Maestro-Maestra y del Gran cortejo de los emisarios del Padre-Madre que abarcan y vigilan las fronteras de esta galaxia en este momento emergente para que Cristo pueda poner sus pies entre la humanidad.

¡Tan grande es la misericordia y el amor de estos gloriosos seres que vienen aquí personalmente a redimir a la humanidad, orgullosos de que no se haya perdido para siempre!

La Fraternidad verdadera surge dentro de la Luz ordinaria de una fraternidad en pugna cuya flama titila movida por los vendavales que amenazan con extinguirla. Y aquí está la Luz extraordinaria del Hijo del Hombre que levanta juicio sobre buenos y malos por igual.

El Maestro de la Luz ordinaria en el portal del día del gurú (primero de mayo) cede por fin "los poderes" de todo lo que fue capaz de dar esta Fraternidad de "La Nueva Era". El peso era ya demasiado para este Maestro, piedra angular de esa "nueva iglesia".

Ninguno de estos Maestros había cedido a bendecir físicamente al sucesor ya elegido, desde que regresó al mundo para en el bautismo a fin de entregarle las riendas de la Jerarquía encarnada.

Pero este Maestro en el lugar de las aguas ardientes le impone las manos sobre la cabeza.

Y entonces ocurre algo extraordinario. En ese mismo instante, conforme acontece la bendición, toda aquella fraternidad en todas sus líneas y corrientes, en todo el planeta quedan conectadas al sucesor espiritual.

Todo en silencio, en Cámara Secreta más allá de todo capricho, gusto o preferencia de una hermandad decadente y conmocionada.

Todo estaba consumado, la transmisión de poder estaba hecha pero la humanidad dormía.

Y esa misma noche no fue suficiente el amor, porque cuando el nuevo hombre en persona entra al mundo de los sueños para saber si en realidad los hermanos de esta Fraternidad lo podían contemplar siquiera un poco. Todos los corazones de este ralo imperio estaban aferrados a los viejos maestros de la tradición, maestros que ya ni siquiera están aquí y tampoco están conectados a esta Fraternidad.

La reacción de todos estos sectores en el planeta entero fue tan extraordinariamente mala, envidiosa y llena de saña que esta Fraternidad entera de la vieja guardia prefirió suicidarse a entregarse a cualquier otro posible nuevo líder.

Así que al nuevo día, aún entonces, la humanidad no quedó huérfana, la Fraternidad surge de sus cenizas y la humanidad vive.

El Sendero es individual.

Para el Iniciado Real es tan difícil distinguir lo psíquico de una verdadera Realización, que aún los grandes Maestros y Sacerdotisas son confundidos con vulgares curadores o profesores de ocultismo.

El Misticismo psíquico embelesa de tal manera, que el arrobamiento succiona toda la energía vital en el caminante que llega a olvidarse incluso de lo más elemental, olvidarse que el Sendero es individual.

Pero la Luz existe y permanece para la eternidad en el centro de este mundo llamado Tierra.

Por fin Cristho-Virgen ha vencido y como dice la Biblia: "Todo ojo lo verá".

Montado en su caballo blanco, el caballo de Santiago que significa: "caballo blanco". Jalando el carro de fuego que significa: "Merkaba". Es el Trono del Cordero YO SOY.

El psiquismo cuando persiste en ser retrógrado hacia el primer nivel de consciencia es nefasto a la evolución y deja entreabierta la puerta del submundo.

Solamente cuando avanza hacia el tercer nivel de consciencia es cuando es efectiva su conciliación con la apertura de los 7 y de los 13 chakras.

El día del disipador de tinieblas (primero de mayo), se comunica en las noticias que en Era, calle Minerva (Sabiduría) una persona se suicidó.

Pero la Nueva Era no puede realmente suicidarse y el Plan continúa su curso.

El amor incondicional y el amor condicional están fusionados como lo está la causa al efecto. También la sexualidad esta fusionada a la castidad porque es pasión Inmaculada.

Individuo y colectividad

Servir al Plan del Maestro lo es todo y conforme servimos estamos en la vía de comprender en qué consiste dicho Plan.

EL INDIVIDUO Y LA COLECTIVIDAD SON AL MISMO TIEMPO. No puede reducirse la individualidad a lo que es la persona. En sí, las entidades (de los planos internos) traspasan a las personalidades (físicas) y más de una puede haber en una misma persona (física). Por esto de lo que se trata no es de poner "lo social" sobre lo individual sino **al COLECTIVO dentro de la Gran Unidad** donde el individuo deja de existir conforme se hace más consciente de que es solamente una parte del todo.

Lo físico es ilimitado porque no hay límite para quien ocupa un cuerpo físico.

Venimos del eterno futuro y hacia éste nos dirigimos.

Drunvalo asegura que fue enviado desde la treceava dimensión y tardó mucho (miles de años) tiempo en atravesar el gran vacío antes de llegar a la tercera dimensión. Tal vez no debe entenderse esto de forma literal.

Pero es pensable que él no fue el único, todo un grupo ha recorrido esa travesía para llegar a nuestro planeta Tierra de tercera dimensión.

Incluso los más pequeños (simples humanos) en evolución vienen de por lo menos la quinta dimensión.

La realidad es que todo viene del futuro y hacia éste nos dirigimos.

Lunes 21 Mayo 2007

El Merkaba puede crear una realidad pero también nos permite movernos a través de las realidades.

Es un vehículo interdimensional (carro). Lo cual nos admite volver al estado del diseño original para el desarrollo de la consciencia y le es fundamental el amor incondicional.

Sin amor divino el Merkaba es sólo una máquina. Pero para que exista el amor incondicional debe de existir al mismo tiempo el amor condicional. Sólo entonces, **el amor es consciente.**

Con el amor incondicional-condicional ya estamos en la unidad absoluta.

Vivimos en diversas dimensiones al mismo tiempo y lo natural es estar en todas partes a la vez. Pero es inconsistente pensar que todo ser humano tiene ya las 13 dimensiones. En realidad vamos evolucionando y naciendo en cuerpos internos en quinta, sexta, séptima dimensión, etc... Así es como después de muchos

miles de años podemos completar nuestro ciclo de existencia en este orden de trece dimensiones y luego seguir a otro orden de unidad evolutivo.

Universos Paralelos y Campo Unificado

La física habla de UNIVERSOS PARALELOS pero no saben cómo ubicarlos. Como encontrar "la particularidad" de la trillonésima de segundo que expliqué matemáticamente de que está hecho el BIG-BANG para que sea una realidad y además expliqué que hay más allá.

Se sabía que la materia está hecha de partículas y que las partículas se mueven en millones de realidades llamadas universos paralelos.

Luego se pensó que eran *vibración* y con ello dieron inicio a **las teorías de las cuerdas**. Cuando llegaron a la quinta teoría de las cuerdas se desanimaron.

Trataban de encontrar **una Teoría de los Campos Unificados** para dar una respuesta al Todo, al Universo. Una Teoría que resolviera todo, tal como lo deseaba Einstein.

Alguien comenzó a entender matemáticamente que existía la onceava dimensión y permitió el retomo de las teorías de las cuerdas. Se trataba de un adelantado físico que se refería a la Súper gravedad. Y entonces, los investigadores de física comenzaron a avanzar. Él expuso la Teoría "M". O sea, que **EXISTÍA EL UNIVERSO DE ONCEAVA DIMENSIÓN FORMADO DE MEMBRANAS. ERA LA MATRIZ DE TODO LO EXISTENTE. Y SI ESE ERA EL UNIVERSO PARALELO AL DE TERCERA DIMENSIÓN, TODO COMENZÓ A TENER SENTIDO. SE LLEGABA AL BIG-BANG E INCLUSO MÁS ALLÁ EN EL TIEMPO, YA NO EN EL ESPACIO.**

La onceava dimensión era un oleaje poderoso de energía tocando por todas partes con sus ondulaciones, al mundo creado en tercera dimensión.

ESTOS DOS UNIVERSOS ERAN PARALELOS Y SE COMPENETRAN. LO CUAL NO ES OTRA COSA QUE LA ESTRELLA TETRAÉDRICA O MEJOR DICHO, LA DOBLE ESPIRAL CÓNICA.

Esta es la clave de la Teoría del Campo Unificados.

El tiempo y espacio se interpenetran. Así como la onceava dimensión de la física es el cono que tiene su base en el macrocosmos y la tercera dimensión lo tiene en el microcosmos.

El BIG-BANG siempre ha sido y será tanto como lo es el Big Crunch. O sea, EL PRINCIPIO Y EL FIN DEL UNIVERSO SIEMPRE HAN SIDO Y SERÁN.

CAPÍTULO XXII

MEDITACIÓN MER-KA-BA

-ENSEÑANZAS DE DRUNVALO MELCHIZEDEK-

Regresando a Nuestro Estado Original

Para ser claros, regresar a nuestro estado original es un proceso natural, que puede ser fácil o difícil de acuerdo a nuestros patrones de creencias. Sin embargo, involucrarnos simplemente con las relaciones técnicas del Mer-Ka-Ba, tales como corregir nuestros patrones de respiración, o darnos cuenta mentalmente de las conexiones infinitas con todos los patrones de la vida, por ejemplo, no es suficiente. Cuando menos un factor más es incluso más importante que el mismo Mer-Ka-Ba y este es la comprensión, la realización y la vivencia del amor divino. Ya que el amor divino, algunas veces referido como amor incondicional, es el factor principal que permite que el Mer-Ka-Ba se convierta en un campo viviente de luz. Sin amor divino, el Mer-Ka-Ba es solo una máquina y esta máquina tendrá las limitaciones, que nunca le permitirán al espíritu que la creó, regresar a casa y alcanzar los niveles de consciencia más altos el lugar en donde no hay niveles.

Debemos estar experimentando y expresando amor incondicional, con el fin de movernos más allá de cierta dimensión y el mundo se está dirigiendo rápido hacia ese lugar superior. Nos estamos alejando del lugar del separatismo, en donde nos vemos a nosotros mismos dentro de un cuerpo que mira hacia fuera. Esa visión se irá pronto, para ser reemplazada por una visión diferente de la realidad, en donde tendremos la sensación y el conocimiento de la unidad absoluta con toda la vida; y esa sensación crecerá más y más, conforme continuemos subiendo a través de cada nivel en nuestro viaje a casa.

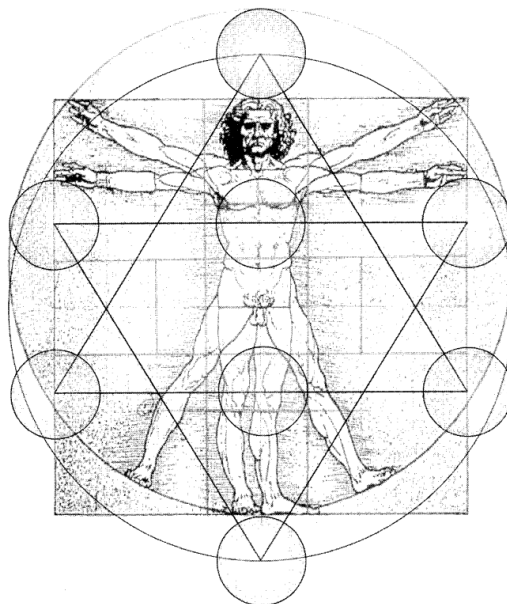

Drunvalo enseña un tipo de meditación destinada a devolvernos la forma en que se respiraba antes del último cambio de polos. Se trata de tomar el prana a través de la parte superior de la cabeza, y también desde abajo, desde el perineo, a fin de que la energía penetre en nuestro cuerpo por arriba y por abajo. Entonces el prana conecta con la red cristalina que rodea nuestro cuerpo (la estrella tetraédrica inscrita en la esfera) y se reúne en uno de los chakras.

PASOS DE LA MEDITACIÓN MERKABA

Visualizar el siguiente cuadro que señala de modo sintético todo el proceso de la respiración:

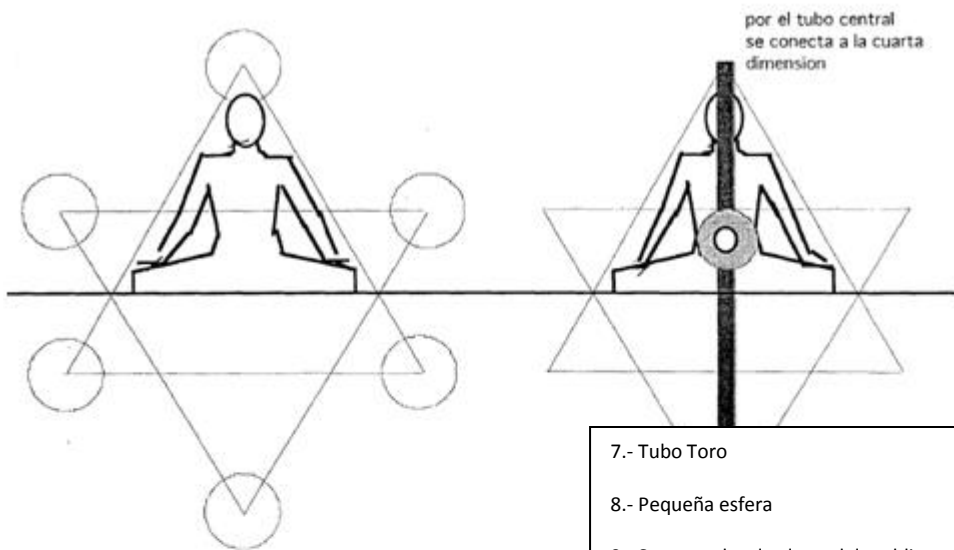

1-6 RERSPIRACIONES :
 INHALACION -EXHALACION - RETENER
 SE PULSA CON OJOS
 CRUZADOS
 MUDRAS

- 7.- Tubo Toro
- 8.- Pequeña esfera
- 9.- Se expande a la altura del ombligo
- 10.-Brilla como un sol y se expande abarcando la estrella tetraédrica

MUDRA UNICO CON 3 DEDOS

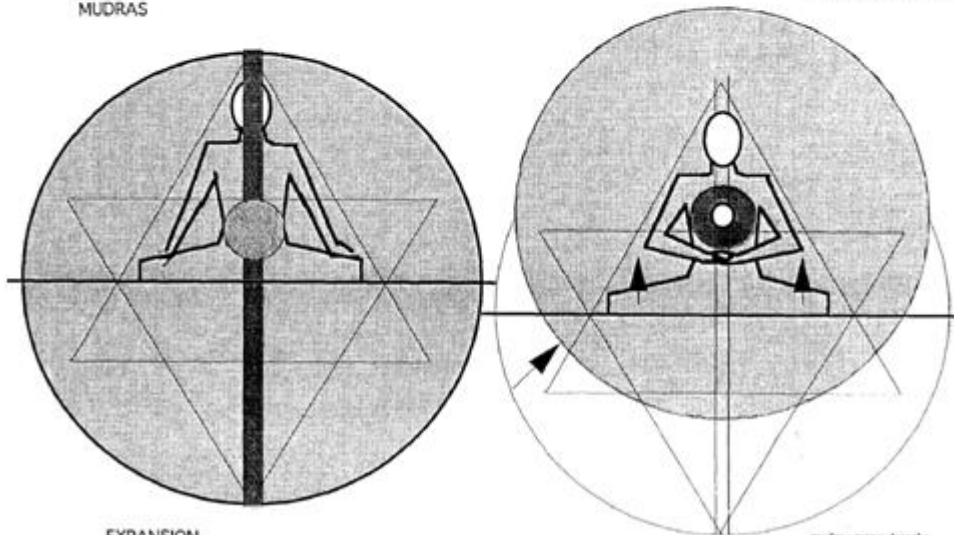

11, 12 y 13

EXPANSION
 ESTABILIZACION
 ESTABILIZACION
 ESTABILIZACION
 MISHO MUDRA

14. REPOSO
 15. VELOCIDAD IGUAL
 16. 34 - 21
 17. 9/10 DE LA VELOCIDAD DE LA LUZ
 mudra : mano derecha por abajo para hombres y mano izquierda por abajo para las mujeres, tocandose dedos pulgares

Empiece por sentarse en un lugar cómodo y en una posición relajada. Cierre los ojos y despreocúpese de las contingencias del mundo exterior. Cuando se sienta calmado y relajado, expanda su sentimiento de amor y unidad hacia todo lo viviente, tratando de visualizar al mismo tiempo la estrella tetraédrica que rodea su cuerpo.

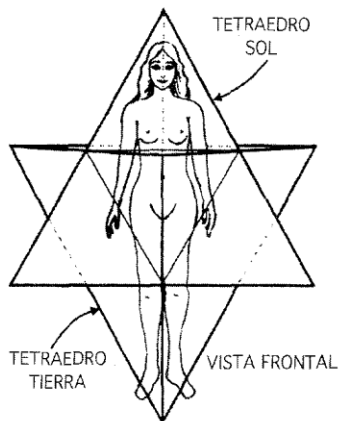
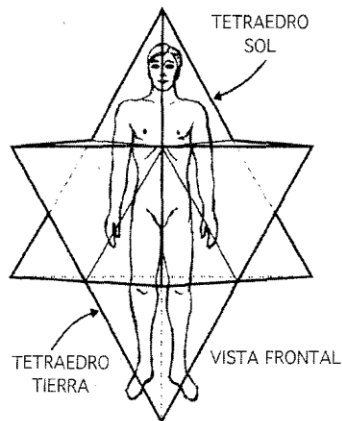
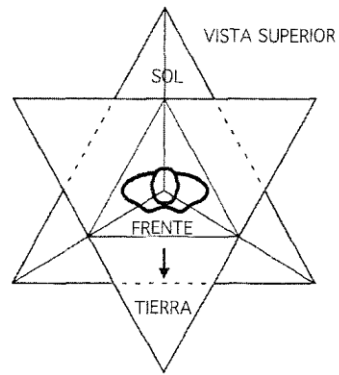
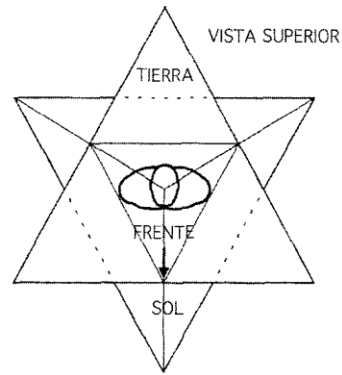

Al hacer la primera inhalación, visualice el tetraedro masculino, que es el que tiene el ápice hacia arriba. Visualice lo mejor que pueda este tetraedro lleno de brillante luz blanca. Su cuerpo se halla rodeado por esta luz.

Durante cada una de las respiraciones se sostiene una actitud o posición con las manos, con las palmas hacia arriba. Por ejemplo en el primer mudra se mantienen unidos suavemente la punta de los dedos pulgar e índice. El resto de los dedos no deben tocarse unos a otros.



Primera Respiración: Pulgar en índice juntos

Segunda Respiración: Pulgar y dedo medio juntos.

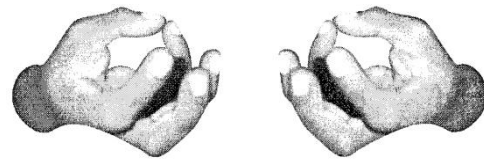
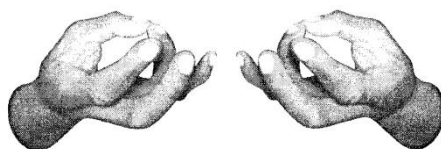

Tercera Respiración: Pulgar y anular juntos

Cuarta Respiración: Pulgar y meñique juntos.

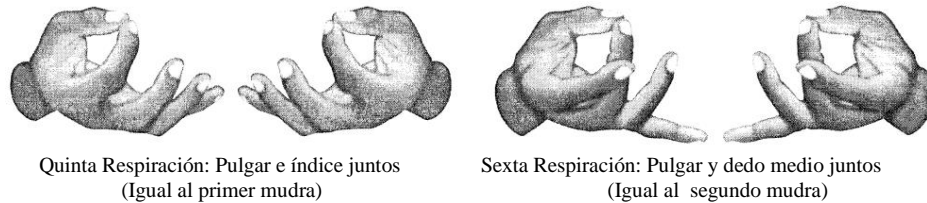

Quinta Respiración: Pulgar e índice juntos
(Igual al primer mudra)

Sexta Respiración: Pulgar y dedo medio juntos
(Igual al segundo mudra)

Hacer una pausa al término de la inhalación, empiece a exhalar. Hágalo lentamente por la nariz durante otros siete segundos. A medida que va exhalando, visualice el tetraedro femenino. Este tetraedro es el que tiene su vértice hacia abajo. Visualice de nuevo este tetraedro lleno de una luz blanca y brillante.

Tras haber concluido su exhalación, en unos siete segundos aproximadamente, relájese y contenga la respiración durante unos cinco segundos. Mueva los ojos el uno hacia el otro (dicho de otro modo, bizquee suavemente), mire después hacia arriba y hacia abajo, lo más rápidamente posible. Al mismo tiempo visualice la luz blanca del tetraedro femenino como si saliese disparada desde el vértice del tetraedro hacia la Tierra.

Las primeras **seis respiraciones** son similares, solo cambiando los mudras.

Mientras realiza las primeras 6 respiraciones sentirá una sensación eléctrica que recorre su espina dorsal. Drunvalo la denomina "vibración". Lo que en realidad está usted haciendo es eliminar la negatividad de su sistema eléctrico.

Cambie de mudra, que para las siguientes siete respiraciones es el mismo:

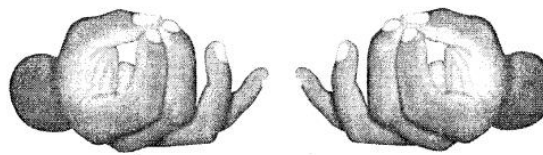

En la **séptima respiración** se visualizará el tubo que recorre nuestro cuerpo. Dicho tubo se extiende un palmo por encima de nuestra cabeza, y otro palmo por debajo de los pies. Y un punto de luz aparece atrás del ombligo por donde pasa el tubo pránico y comienza a crecer unos veinte centímetros de diámetro.

En otras palabras, el tubo va desde el ápice del tetraedro masculino, que se alarga un palmo por encima de la cabeza, hasta el ápice o vértice del tetraedro femenino, que se encuentra un palmo por debajo de los pies. El diámetro de ese tubo es exactamente igual al diámetro del círculo formado por el dedo pulgar y el dedo corazón cuando se tocan por las puntas.

Visualiza también la brillante luz blanca que lo llena que es el prana que fluye por este tubo desde arriba de la cabeza y debajo de los pies.

Octava respiración: El punto de luz atrás del ombligo que empieza a crecer en forma de una esfera de luz o prana que ya tiene el tamaño de una toronja, empieza a crecer más al exhalar.

La esfera de prana que continúa creciendo y llega a su máximo tamaño al final de esta exhalación. El tamaño máximo es diferente para cada persona. Si pones tu dedo más largo en el borde de tu ombligo, la línea de tu muñeca que define tu mano te mostrara el radio de la máxima medida de esta esfera para ti. **Esta esfera de prana no puede crecer más; permanecerá de este tamaño¹** inclusive cuando expandamos otra esfera fuera de ésta en la décima respiración cuando exhalamos forzosamente.

Novena respiración: La esfera alcanza su tamaño máximo como el de una mujer embarazada con nueve meses de gestación.

La esfera no puede crecer más, entonces el prana comienza a concentrarse dentro de la esfera, haciendo que ésta se ponga más brillante.

Décima respiración: Al Inhalar La esfera a la altura del ombligo brilla más y más. Al exhalar se hace en forma de resoplido (como una respiración forzada con los labios en forma de silbido y soltando el aire abruptamente) y la esfera crece hasta abarcar a la estrella tetraédrica entera.

EXHALACIÓN FORZADA: En el momento de la exhalación, haz un pequeño agujero con tus labios y sopla el aire haciendo presión. Nota cómo los músculos de tu estómago se contraen y cómo tu garganta parece abrirse. En el primer momento de esta respiración comenzarás a sentir cómo la esfera se abulta mientras forzas el aire que sale por tus labios. Luego, en el momento correcto (usualmente en uno o dos segundos), relájate y suelta el aire restante por tus labios. En ese momento la esfera se expandirá inmediatamente al tamaño de la esfera de Leonardo. Nota que la esfera pequeña original sigue ahí. Hay dos esferas, una dentro de la otra.

EXPLICACIÓN: Mientras *inhalas* por décima vez, la esfera de luz en el área de tu estómago va a llegar a su máxima concentración. Aproximadamente a la mitad de la décima respiración, en el momento de la máxima concentración posible, la esfera hará ignición y cambiará de color y cualidad. El color blanco eléctrico con un ligero tono azul del prana se convertirá en un dorado como el del Sol. La esfera se convertirá en un sol dorado de luz brillante. Mientras completas la décima inhalación, esta nueva esfera dorada de luz llegara muy rápidamente a una más alta concentración. Al momento en el cual llegues a la inhalación total, la esfera de luz dorada esta lista para **transformarse**.

En el momento de la *exhalación*, la pequeña esfera de luz dorada, de dos palmos de diámetro, se [transforma] abomba para expandirse. En un segundo, junto con la respiración descrita más abajo, la esfera se expande rápidamente al tamaño de la de Leonardo (hasta la punta de tus dedos con las manos expandidas). Tu cuerpo está ahora totalmente cubierto por una enorme esfera de luz dorada brillante. Has retornado a la antigua forma de respiración esférica. De cualquier manera, en este punto la esfera no es estable. Debes respirar tres veces más (respiraciones 11, 12 y 13) para estabilizar la esfera dorada.

De la onceava hasta el principio de la catorceava respiración: Se estabiliza la esfera grande sin perder de vista a la pequeña que ha quedado concentrada en el centro como pequeña esfera a la altura del ombligo.

Catorceava respiración: Inhalar completando la estabilización de la esfera grande que abarca la estrella tetraédrica y la pequeña a la altura del ombligo. En la exhalación de la catorceava se realiza el siguiente mudra a la altura del ombligo que de inmediato se sube hasta la altura del corazón.

EL mudra siguiente será usado para el resto de la meditación. Los hombres pondrán la palma izquierda sobre la palma derecha, ambas mirando hacia arriba. Y las mujeres pondrán la palma derecha sobre la palma izquierda. Deja que Los dedos gordos se toquen suavemente entre ellos. Es un mudra relajante.



Masculino, Mudra de la Décimo Cuarta Respiración

Femenino, Mudra de la Décimo Cuarta Respiración

Cuando subimos las manos del ombligo hacia el esternón hemos pasado de la respiración de tercera dimensión para que se sintonice a una respiración también en cuarta dimensión que básicamente es respiración pránica.

El encuentro de las dos corrientes de prana en este punto, le sintoniza a usted con la cuarta dimensión o consciencia crística.

Toda la gran esfera que rodea su cuerpo se mueve hacia arriba, de la misma manera que la pequeña esfera original, que está contenida en ella, va ascendiendo hacia el esternón.

EXPLICACIÓN: Al principio de la decimocuarta inhalación, usando tu mente y tus pensamientos, mueve el punto donde los dos rayos de prana se juntan, desde tu ombligo, a unos dos o tres dedos por encima del borde inferior del esternón, al chakra de cuarta dimensión o consciencia Crística. La gran esfera completa junto a la pequeña esfera original que sigue estando contenida por la gran esfera, se mueve hacia arriba a este punto de encuentro dentro del tubo. Aunque esto es muy fácil de hacer, es un movimiento extremadamente poderoso. Respirar desde este nuevo punto dentro del tubo cambiará inevitablemente tu consciencia de tercera a cuarta dimensión, o de consciencia de la Tierra a consciencia Crística. Tomará algún tiempo para que esto tenga efecto en ti –dice Drunvalo-, pero como dije, es inevitable si continúas esta práctica.

Permanecer aquí por unos 3 minutos sintiendo amor incondicional por todo mundo en todas partes, sin divagar.

Respira rítmicamente y en una manera confortable, donde tu atención esté más en el flujo de energía moviéndose arriba y abajo por el tubo que se encuentra en el esternón y se expande a la gran esfera. Simplemente siente el flujo. Usa tu lado femenino para sólo estar. En este punto no pienses, sólo respira, siente y sé. Siente tu conexión con toda la vida por medio de la respiración Crística. Recuerda tu relación íntima con Dios.

La primera Estrella Tetraédrica completa es neutra en naturaleza. Es literalmente el cuerpo mismo y está fija en su lugar en la base de la columna vertebral. Está localizada alrededor del cuerpo humano de acuerdo al género del hombre o la mujer que ejecutan la meditación.

La segunda Estrella Tetraédrica completa es masculina en naturaleza. Es eléctrica y es literalmente la mente humana. Esta gira en contra de las de las manecillas del reloj con referencia a tu cuerpo viendo hacia fuera (gira hacia tu lado izquierdo, comenzando desde un punto frente a ti).

La tercera Estrella Tetraédrica completa es femenina en naturaleza. Es magnética y es literalmente el cuerpo emocional humano. Esta gira como las manecillas del reloj con referencia a tu cuerpo viendo hacia fuera (gira hacia tu lado derecho, comenzando desde un punto frente a ti).

Las últimas tres respiraciones de este proceso, son las respiraciones que realmente activan el Mer-Ka-Ba -al recrear los campos contrarrotatorios alrededor de tu cuerpo físico. *Son las últimas y al exhalar en cada una de ellas se exhala de manera de resoplido, es decir forzando y apresurando la salida del aire.*

Décimo quinta Respiración - Inhalación:

En la inhalación de la decimoquinta respiración, mientras estás inhalando, repite para ti mismo en tu mente las palabras clave: **VELOCIDAD IGUAL**. Esto iniciará el giro de las dos Estrellas Tetraédricas completas – la Masculina y la Femenina- (en direcciones opuestas entre sí) a velocidades iguales.

Esto significa que habrá una rotación completa de la Estrella Tetraédrica Mental (masculina), por cada rotación completa de la Estrella Tetraédrica Emocional (femenina).

Exhalación: Haz un pequeño orificio con tus labios tal como lo hiciste en la décima respiración. Sopla de la misma forma, y mientras lo haces, siente como los dos conjuntos de Estrellas Tetraédricas despegan girando.

Décimo Sexta Respiración - Inhalación

Inhalar: Repite para ti mismo en tu mente, **34-21**. Este es el código para que tu mente haga girar los dos conjuntos de Estrellas Tetraédricas en una relación de 34 veces a 21 veces, lo que significa que cada vez que la Estrella Tetraédrica Mental (masculina) gire hacia la izquierda 34 veces, la Estrella Tetraédrica Emocional (femenina) habrá girado hacia la derecha 21 veces. Al acelerarse los dos conjuntos, la relación va a permanecer constante (esto está conectado con la Secuencia Fibonacci).

Exhalación: Haz un pequeño orificio con tus labios tal como lo hiciste en la décima respiración. Sopla de la misma forma, y mientras lo haces, siente como los dos conjuntos de Estrellas Tetraédricas despegan girando 34-21.

Décimo Sexta Respiración – Exhalación

Conforme inhalas, dite a ti mismo, mentalmente, el código **NUEVE DECIMOS DE LA VELOCIDAD DE LA LUZ**. Este código le dirá a tu mente que incremente la velocidad del Mer-Ka-Ba a nueve décimos de la velocidad de la luz, lo que estabilizará el campo rotatorio de energía. Esto también hará algo más. El universo tridimensional en el que vivimos, está sintonizado a 9/10 de la velocidad de la luz. Cada electrón en tu cuerpo está girando alrededor de cada átomo, a 9/10 de la velocidad de la luz. Esta es la razón por la que se seleccionó esta velocidad en particular.

Exhalación: Haz un pequeño orificio con tus labios tal como lo hiciste en la décima respiración. Sopla de la misma forma, y mientras lo haces, siente como los dos conjuntos de

Estrellas Tetraédricas despegan girando Nueve decimos de la velocidad de la Luz.

Reposa tus manos que tenías en mudra a la altura del corazón, sobre tu regazo y descansa unos minutos mientras visualizas tu campo Merkaba que mide unos 18 metros contigo en el centro y el dodecaedro estrellado en torno de este campo Merkaba fluyendo electromagnéticamente hacia tu tubo toro. Antes de dar por terminada la sesión sobre Meditación Merkaba.

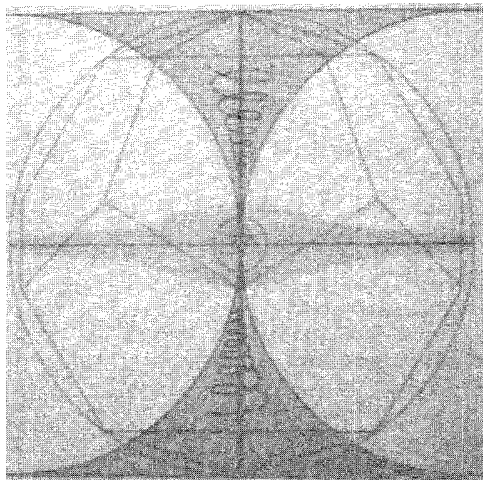

ACTUALIZACIONES Y RECOMENDACIONES

185

Actualización 1: Vas a necesitar un pequeño modelo físico tridimensional de la estrella tetraédrica al cual observar. Nota que cada borde de esa estrella tetraédrica es del ancho de tus brazos extendidos, desde el dedo medio de una mano hasta el dedo medio de la otra (o de tu altura, si lo prefieres. Entonces, la estrella a tu alrededor es muy grande. Puedes dibujar un triángulo en el piso o usar cuerdas para ver con tu mente el tamaño verdadero de tus tetraedros. Esto te ayudara tremendamente.

Se trata de una estrella tetraédrica en tercera dimensión de tamaño real para poder meterse dentro de ella por unos instantes, no para realizar adentro la Meditación Merkaba, sino solamente para aprenderse a visualizar dentro de nuestra propia Estrella Tetraédrica. Todo se hace con la presencia o responsiva de un instructor entrenado.

Cuando visualices tus tetraedros no los veas fuera de ti. No veas una pequeña estrella afuera, frente a ti, contigo dentro. Esto te desconectara de hecho el campo y no creará el Mer-Ka-Ba. Tu mente necesita conectarse al verdadero campo, ver los tetraedros alrededor de tu cuerpo contigo dentro.

Tienes diferentes opciones para conectar tu mente con tus tetraedros. Algunas personas pueden visualizarlos; su capacidad de visualización es asombrosa. Otras personas no pueden visualizarlos, pero pueden sentirlos. Ambas formas son iguales. Ver es del cerebro izquierdo y masculino; sentir es del cerebro derecho y femenino. Ambas formas funcionan; en realidad no importa. Algunas personas usan ambas formas a la vez, lo cual es correcto también.

Si cambias el mudra, te conectarás con un circuito eléctrico diferente.

Existen ocho circuitos eléctricos en el cuerpo, que vienen de las ocho células originales. Es difícil explicarlo aquí, pero es necesario balancear solo seis circuitos para alcanzar el balance en los ocho. Es similar al sistema de posicionamiento (GPS), que localiza un punto específico en la superficie de la Tierra. Este sistema está basado en el tetraedro. Si tres puntos del tetraedro son

conocidos, el cuarto puede ser localizado. De la misma forma, si tres circuitos eléctricos están balanceados, balancearán al cuarto. Por lo tanto, si seis puntos de la estrella tetraédrica son balanceados, los dos restantes, localizados arriba de la cabeza y debajo de los pies, automáticamente se balancearán. Esa es la razón por la cual sólo hay seis respiraciones de balance (y limpieza) para los ocho circuitos eléctricos.

El tubo se extiende una palma por encima de tu cabeza y una palma por debajo de tus pies. El diámetro de tu tubo será de la medida del círculo que se forma cuando unes tu propio pulgar con el dedo de en medio. (Debido a que todas las personas son diferentes, cada persona debe ser su propia vara de medida). Es como un tubo fluorescente con un tope cristalino en cada extremo que encaja en ambos ápices de los dos tetraedros. El prana entra al tubo por medio de un agujero infinitamente pequeño en la punta.

Actualización 2: El siguiente refinamiento es opcional. Si sientes que no es necesario, entonces no lo hagas y continua simplemente usando el amor. Usa este refinamiento después de que te sientas cómodo con la práctica y no tengas ya que concentrarte en cómo hacerla. Es como sigue: reemplaza el sentimiento de amor que has sostenido durante las siete respiraciones con los siete sentimientos o cualidades de la mente, sosteniéndolos durante todas las respiraciones:

Respiración 7: Amor.

Respiración 8: Verdad.

Respiración 9: Belleza.

Respiración 10: Confianza.

Respiración 11: Armonía.

Respiración 12: Paz.

Respiración 13: Reverencia por Dios.

Este patrón es necesario para entrar en puertas estelares, como la que se encuentra en Orión en medio de la nebulosa Cangrejo. Sólo una persona (o espíritu) que este viviendo esas cualidades puede entrar en esa puerta estelar.

Actualización: Este es uno de los grandes malentendidos que tiene la gente: no tener claro que existe realmente un juego de tres sets de estrellas tetraédricas alrededor del cuerpo. Simplemente rotan el tetraedro Sol en sentido contrario a las manillas del reloj y el tetraedro Tierra en el sentido de las manecillas; este es un error que no causa ningún daño verdadero, pero que frena el crecimiento espiritual.

Este tipo de Mer-Ka-Ba te llevará a un sobretono de la tercera dimensión de este planeta que ha sido usado por hombres y mujeres de medicina y chamanes por miles de años, para ganar poder y para sanar. Ha sido usado incluso para la guerra. Pero no conduce a nada y definitivamente no te permitirá ascender a los planos superiores a los cuales la Tierra está llevándonos.

Actualización: ¿Por qué 34/21?

Cada chakra tiene una proporción de velocidad de giro asociada con él en esta dimensión. El chakra al que nos hemos movido con la respiración decimocuarta y desde el cual estamos respirando es el chakra Crístico, y esa es la proporción de velocidad de ese chakra. El chakra que está sobre éste es un 55/34 y el de abajo, el del plexo solar, tiene una proporción de 21/13.

Actualización: Muchos maestros en el mundo han decidido enseñar a las personas a moverse más rápido que la velocidad de la luz con sus Mer-Ka-Ba. Es su decisión, pero yo siento

que es extremadamente peligroso. La mayoría de los seres superiores de esas personas no van a permitir que esto suceda, inclusive si la persona les da la orden para llevarla a cabo. Si una persona realmente tiene el Mer-Ka-Ba moviéndose más rápido que la velocidad de la luz, no sería visible en este mundo y existiría en algún otro lugar del universo. No viviría más en la tercera dimensión de la Tierra.

Recomendación para el final de la Meditación Merkaba: Sería deseable que permanezcas en la meditación por más tiempo, puede ser de quince minutos a una hora. Mientras estás en este estado meditativo, tus pensamientos y emociones son amplificados tremendamente. Este es un gran momento para afirmaciones positivas.

BIBLIOGRAFÍA

El Antiguo Secreto de la Flor de la Vida
1985-1994
Vol. 1-2
Drunvalo Melchizedek
Escrito y editado por Drunvalo Melchizedek
Editorial Theohua

Traducción al español: Abjini Arráiz.

Viviendo en el Corazón
Drunvalo Melchizedek.

La Cuarta Dimensión Bob Russell.

ÍNDICE

INTRODUCCIÓN	2
INTRODUCCIÓN ACLARATORIA (de mayo de 2010)	
CAPÍTULO I	
Formato largo del TALLER DE LA FLOR DE LA VIDA	3
DRUNVALO MELCHIZEDEK	
PLANETA TIERRA Y SU NATURALEZA ANTE EL ESPACIO SIDERAL Y EL COSMOS	
NIVELES DIMENSIONALES	
EL MERKABA	
LA VERDADERA HISTORIA DE NUESTRO PLANETA Y DE LA HUMANIDAD	
Lemuria	10
Atlántida	
LA REBELIÓN DE LUCIFER Y SUS IMPLICACIONES EN MARTE Y LA TIERRA	
Ballenas y delfines	15
Creación de la Red de Consciencia Crística Sintética	
Egipto y la escala de la evolución	
Akenatón	18
FLOR DE LA VIDA	
EL OJO DE HORUS Y EL GÉNESIS BÍBLICO	
CONCEPCIÓN	20
ESPIRAL ÁUREA Y ESPIRAL FIBONACCI	
La secuencia Fibonacci	
PRANA	22
La respiración esférica de la consciencia crística	
LOS MERKABAS SINTÉTICOS COMO MAQUINAS DEL TIEMPO	
LOS 19.5 GRADOS DE LATITUD EN LOS PLANETAS	
Venus	25
Mutilaciones de ganado y los grises	
1972 y La Explosión Solar que debía acabar con el planeta Tierra	
EL GOBIERNO SECRETO	29
CAPÍTULO II	
LAS CAUSAS DE LA SEXUALIDAD DESDE QUE FUIMOS CREADOS COMO HUMANIDAD	
	31
SEXUALIDAD ¿Demonio o santidad?	

Cuadro de relación entre Niveles Existenciales y Meditación Merkaba	
Niveles de existencia	33
LA JERARQUÍA Y EL ESLABÓN PERDIDO LLAMADO MAESTROS O INICIADOS REALES	35
MERKABA	
CAPÍTULO III	
¿ASCENDIDOS O INMORTALES?	37
Viajar en el tiempo	
144 planos de existencia	
CAPÍTULO IV	
LAS AVENENCIAS Y DESAVENENCIAS EN TORNO AL MERKABA Y LA RED DE CONSCIENCIA CRÍSTICA PLANETARIA	41
DISCO DE LA NAVE DE GUERRA	
CAPÍTULO V	
SEXUALIDAD INTERDIMENSIONAL	47
Pirámide Blanca del Tíbet	
LOS 5 NIVELES DE CONSCIENCIA	
AKENATÓN Y NEFERTITI	
LA FLOR DE LA VIDA Y EL GÉNESIS	
CAPÍTULO VI	
LA DOBLE ESPIRAL CÓNICA Y LA FLOR DE LA VIDA	57
Copa y laberinto	
Proporción Áurea, diseños y Sólidos Platónicos	
Sólidos Platónicos y Chakras	
Hemisferios cerebrales y sólidos platónicos	
Columna del niño es Padre Inmaculado	
Consideremos el siguiente pensamiento	
CAPÍTULO VII	
ALQUIMIA DE LOS CUERPOS GEOMÉTRICOS ENTRE SI	65
LA CONCEPCIÓN Y LAS 8 CÉLULAS INMORTALES	69
CAPÍTULO VIII	
PROPORCIÓN ÁUREA Y EL HOMBRE PERFECTO	72

CAPÍTULO IX	
ESPIRAL FIBONACCI Y LOS SECRETOS DE LA ESTRELLA TETRAÉDRICA EN EL HOMBRE PERFECTO DE LEONARDO DA VINCI	78
LA DOBLE ESPIRAL CÓNICA Y SU RELACIÓN A LAS DOS ESPIRALES	
CAPÍTULO X	
LA RED DE CONSCIENCIA CRÍSTICA, EL DODECAEDRO Y LA FORMA DE PARARSE DENTRO DE ELLA	88
TUBO TORO DE LA TIERRA	
Las ocho células y la espiral Fibonacci Femenina y Masculina	
CAPÍTULO XI	
GRÁFICA POLAR	96
MEDIDOR DE CONSCIENCIA: CIRCULO CUADRANGULADO	
Dibujo de Lucy	
CANON DE VITRUVIO	
CAPÍTULO XII	
MEDIDAS DE LA TIERRA AL SOL EN LA GRAN PIRÁMIDE	106
Niveles de consciencia y Consciencia Crística en diseño	
LA GRAN PIRÁMIDE EN LOS DISEÑOS DE CONSCIENCIA Y ESPIRALES	
CAPÍTULO XIII	
LA FLOR DE LA VIDA Y EL DISEÑO LUCIFERINO HACIA LA UNIDAD DE DIOS	114
NUESTRA HUMANIDAD YA SE ENCUENTRA EN TERCERA DE LA CUARTA DIMENSIÓN	
<i>NO TODAS LAS HUMANIDADES DE TERCERA SON IGUALES</i>	
Huevo de la vida en giro de 90 grados y su vista en diamante	
CAPÍTULO XIV	
EL ANK Y LA DIVERSIDAD DE SEXUALIDAD EGIPCIA UNIFICADA	123
MERKABA EN CIRCUEDRO	127
SECUENCIA DE LA MEDITACIÓN MERKABA EN CIRCUEDRO PARA EL HOMBRE	129 Y 132
SECUENCIA DE LA MEDITACIÓN MERKABA EN CIRCUEDRO	

PARA LA MUJER	132	
NOTA FINAL		
CAPÍTULO XV		
SEXUALIDAD INTERDIMENSIONAL Y CONCEPCIÓN		
INMACULADA	134	
RUEDAS DE EGIPTO: VÍA DE LA INMORTALIDAD		
DISEÑOS DE ESPIRAL Y ZODÍACO EN EGIPTO		
CAPÍTULO XVI		
EXPERIMENTOS MARCIANOS EN LA TIERRA SOBRE LA		
MÁQUINA DEL TIEMPO O MERKABA SINTÉTICO	140	
ESQUEMA MUSICAL EN LA ESTRELLA TETRAÉDRICA Y EL		
SISTEMA DE 13 Y 8 CHAKRAS		
UBICACIÓN DE LOS 13 CHAKRAS		
Movimiento de 90 grados del campo electromagnético a través de los		
chakras		
CAPÍTULO XVII		
LOS SECRETOS DEL OJO	150	
DODECAEDRO EN TORNO AL CAMPO MERKABA	157	
CAPÍTULO XVIII		
INTRODUCCIÓN ESOTÉRICA A LA MEDITACIÓN MERKABA	159	
MUDRAS EN LA MEDITACIÓN MERKABA DE PRIMER NIVEL		
ERROR EN EL MOVIMIENTO CONTRARROTARIO DE LA		
ESTRELLA TETRAÉDRICA	162	
CAPÍTULO XIX		
LA RUTA HACIA EL CORAZÓN	164	
Voto Nazareno		
Adán y Eva		
Jasón y los Argonautas		
Nacimiento biológico		
Red del corazón		
CAPÍTULO XX		
CONSCIENCIA Y SEXUALIDAD	171	
Cámara Femenina		
Sexualidad del corazón		
¿Qué hace el Merkaba?		

CAPÍTULO XXI AGUA ARDIENTE Y EL DÍA DEL GURÚ	174	
Individuo y colectividad Universos Paralelos y Campo Unificado		
CAPÍTULO XXII MEDITACIÓN MER-KA-BA	179	
PASOS DE LA MEDITACIÓN MERKABA -ENSEÑANZAS DE DRUNVALO MELCHIZEDEK-		
Regresando a Nuestro Estado Original PASOS DE LA MEDITACIÓN MERKABA ACTUALIZACIONES Y RECOMENDACIONES	185	
BIBLIOGRAFÍA	188	
ÍNDICE	189	193